



Security Tech Germany

Eine starke Entscheidung für Ihr Objekt.

Elektronische Schließsysteme von ABUS Seccor





ABUS Seccor Schließsysteme – machen den Unterschied.



Sie treffen die Entscheidung für die Ausstattung Ihres Objektes und stehen vor der Herausforderung, das richtige Schließsystem auszuwählen? Sie möchten dabei die Interessen aller Beteiligten berücksichtigen. Die Investitionssicherheit spielt bei Ihnen eine wichtige Rolle. Ihr Schließsystem sollte sicher und exakt auf Ihre Bedürfnisse maßgeschneidert sein.

ABUS Seccor denkt wie Sie! Wir sind überzeugt, dass es Sinn macht, diese Wünsche mit einem Schließsystem abzudecken, alle Eventualitäten einzuplanen und somit eine Lösung anzubieten, die allen Ansprüchen gerecht wird.

Mit unserer langjährigen Erfahrung und als Teil der renommierten ABUS Gruppe sind wir der Spezialist für elektronische Schließsysteme und Zutrittskontrolle.



Das Wichtigste für mich ist ein System, das Einbruchschutz und Zutrittskontrolle kombiniert.

Philipp G., Sicherheitsbeauftragter

Die Investition in ein Schließsystem sollte immer eine Investition in mehr Sicherheit sein.

ABUS Seccor sieht den Sicherheitsbegriff umfassender. Bei ABUS Seccor geht es nicht nur um Sicherheit vor Einbruch, sondern um ein durchdachtes Zutrittskontrollsystem. Dieses vereint eine schnelle Reaktionsfähigkeit bei Schlüsselverlust, die zeitliche Steuerung von Zutrittsrechten, die optionale Protokollierung von Zutritten, die Einbindung der Einbruchmeldeanlage und diverse Sonderlösungen rund um Ihre Türen. So lassen sich auch Paniktüren mit Zylindern der CodeLoxx Serie oder den Zylindern ZL ausstatten. ABUS Seccor realisiert Sicherheit – auch in Ihrem Objekt!

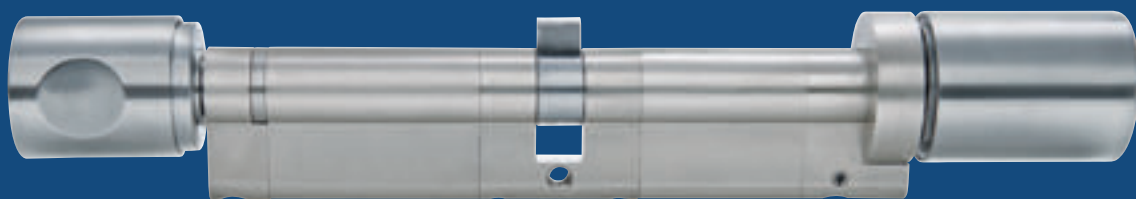

Geeignet für Paniktüren





Ich will ein Schließsystem, das sich bei Personalveränderungen umgehend anpassen lässt.

Andrea L., Personalchefin

Veränderungen in der Berechtigungsstruktur einer Zutrittskontrolle sind die Regel. Unternehmen sind im Wandel, und im Personalwesen wird das besonders deutlich. Es werden neue Mitarbeiter eingestellt, und andere verlassen das Unternehmen. Dieser Wandel ist normal, und ein modernes Schließsystem sollte dieser Herausforderung gewachsen sein. Darüber hinaus gibt es personenbezogene Anforderungen, die realisiert werden müssen: Mitarbeiter, die nur zu bestimmten Zeiten das Unternehmen betreten dürfen, oder ein nicht zurückgegebener Schlüssel, der schnell gesperrt werden muss.



Flexibilität durch Elektronik

Für mich ist ein System wichtig, das ich einfach warten und an jede Tür anpassen kann.

Dirk M., Facility Manager

Schließsysteme von ABUS Seccor sind nicht nur am Anfang attraktiv, sie zeigen ihre wahren Werte mit der Zeit. Und zwar mit der Zeit, die man sich bei Unterhalt, Wartung und Systemanpassungen spart! Die langlebigen Batterien müssen erst nach Jahren getauscht werden. Die Zylinder warnen rechtzeitig vor Unterspannung, und der Batteriewechsel geht schnell und einfach von der Hand. Das flexible modulare Verlängerungssystem erlaubt es, Zylinder individuell an neue Türen anzupassen bzw. bei Messfehlern schnell zu reagieren – vor Ort, ohne Neubesetzung. So kann man sich auch Zylinder und Verlängerungsstücke auf Lager legen und dann flexibel auf neue Wünsche oder Anforderungen reagieren.

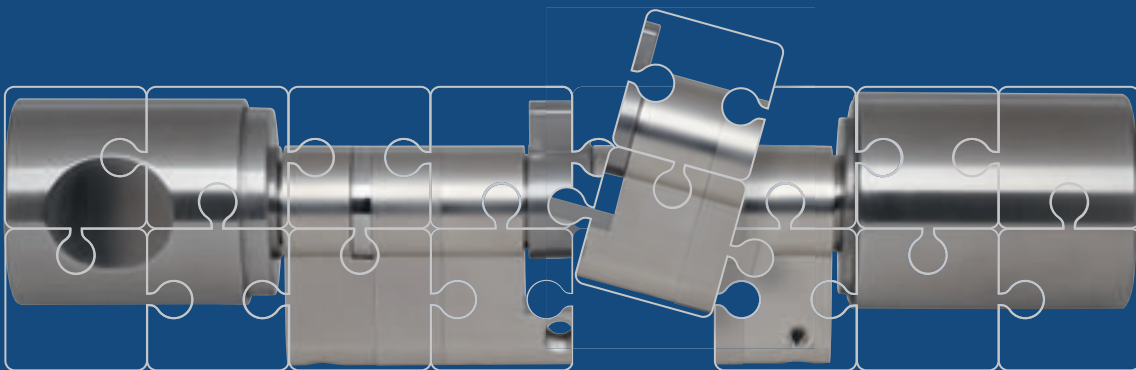

Modularität – flexible Anpassung an die Tür





Ich brauche ein Schließsystem, mit dem ich Schlüssel mühelos verwalten kann.

Veronique M., Empfang

Ein intelligentes Schließsystem beinhaltet eine benutzerfreundliche Software zur Verwaltung von Schließrechten und das Dokumentieren von ausgegebenen Schließmedien. Eine intuitive Bedienung ermöglicht jedem das Arbeiten in der Software, selbst wenn man die Software nicht täglich nutzt. Für ABUS Seccor ist es darüber hinaus immer Anspruch, dass Änderungen in kürzester Zeit vollzogen und von den unterschiedlichsten Nutzern realisiert werden können. Jeder Nutzer ist nach einer kurzen Einweisung in der Lage, die Software zu bedienen. Lassen auch Sie sich begeistern, denn Technik kann so komfortabel sein.



Kontaktlose Schließmedien

Ich möchte ein Zutrittskontrollsystem, das unkompliziert zu bedienen ist.

Bianca S., Mitarbeiterin in der Verwaltung

So umfangreich und komplex Ihr System auch sein mag – eines ist ganz entscheidend: Der Mensch steht im Vordergrund und sollte gerne mit dem System umgehen.

Daher hat ABUS Seccor bei der Entwicklung von Zylindern, Bedienkomponenten und der Software besonders auf die Benutzerfreundlichkeit Wert gelegt. Ein weiterer Pluspunkt ist, dass die Bedienung verschiedener Systeme mit nur einem Medium möglich ist: Ob elektronische Zylinder von ABUS Seccor, mechanische Zylinder von ABUS Pfaffenhain, die Zeiterfassung, die Alarmanlage oder andere Fremdsysteme – alles lässt sich mit nur einem Schlüssel bedienen. Einfacher und sicherer geht es nicht!

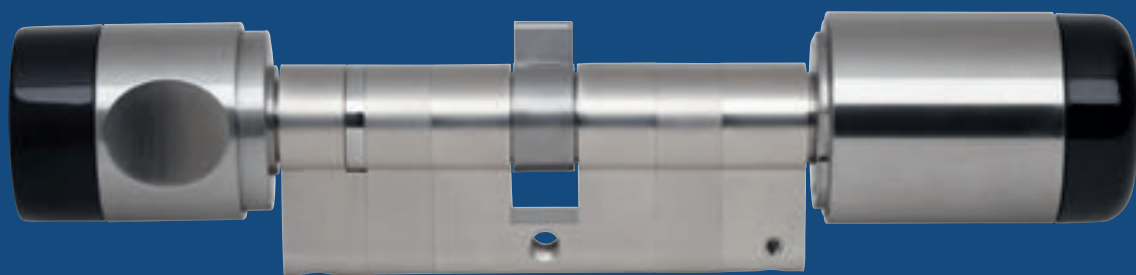

Funksteuerung der Einbruchmeldeanlage





Ich will ein System, das meine Zahlen schont. Heute und morgen.

Moritz K., Controller

ABUS Seccor überzeugt durch ein wirtschaftlich hochinteressantes Gesamtkonzept: Die laufenden Kosten sind auf den Tausch der Batterien begrenzt, der in der Regel erst nach Jahren erfolgen muss. Wirtschaftlich gesehen ist ABUS Seccor noch aus einem weiteren Grund ein besonderer Partner: Herkömmliche Schließzylinder werden in einem definierten Maß eingebaut und können in der Länge nicht verändert werden. Die elektronischen Schließzylinder von ABUS Seccor sind modular, und eine Längenanpassung ist z. B. bei Umzügen jederzeit möglich.

Ein Pluspunkt ist die Kombinierbarkeit mit mechanischen Schließsystemen von ABUS Pfaffenhain. Mit dieser Kombination kann man ein sinnvolles Gesamtkonzept erstellen und auch bei einem schmalen Budget eine interessante Lösung schaffen. Durch einen Kombischlüssel ist das sogar mit nur einem Schließmedium möglich.

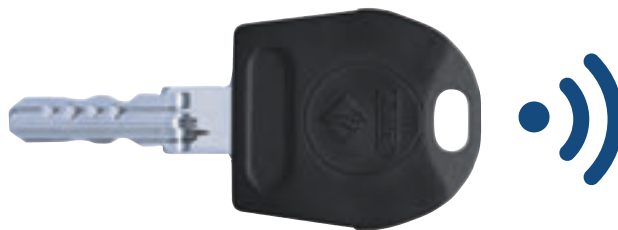

Elektronik & Mechanik

Meine Entscheidung für ein Schließsystem soll zukunftssicher sein.

Reiner W., Geschäftsführer

Wer Geld anlegt, erwartet eine Rendite. Wer in ein Schließsystem investiert, erwartet ein System, das sich langfristig auszahlt.

Neben der Anschaffung zu einem guten Preis-Leistungs-Verhältnis zählen für uns dazu vor allem Skalierbarkeit, Zuverlässigkeit und Langlebigkeit. Ein System von ABUS Seccor wächst mit Ihrem Unternehmen. Hochwertige Materialien, die Fertigung »Made in Germany« und der Einsatz moderner Technologie gewährleisten einen dauerhaften und zuverlässigen Einsatz im Objekt. So setzen Sie mit ABUS Seccor auf eine wirtschaftliche, berechenbare Lösung.



Eingabe geistiger Codes



Produkte

ABUS Seccor bietet für jeden Einsatzbereich und Anforderung das richtige Produkt. Lernen Sie unser Portfolio kennen und überzeugen Sie sich von Qualität und Leistungsumfang unseres Sortiments.

Bei der großen Vielfalt an Produkten ist eines wichtig: eine einfache, einheitliche Verwaltung aller Türsysteme, Schließmedien, Benutzer und Berechtigungen. Dafür hat ABUS Seccor eine intuitive Software entwickelt, den ABUS Seccor Key Manager. Damit verlieren Sie nie den Überblick und können Änderungen schnell und einfach vornehmen.

Mit einem umfassenden Blick auf Menschen und Gebäude gelingt es ABUS Seccor, komplette Lösungen zu entwickeln und anzubieten.

Ob die Zutrittssteuerung von außerhalb mit einem Remote-Zylinder, die Vernetzung mit Einbruchmeldeanlagen oder die Steuerung von Fremdsystemen (Schrankensteuerung, Motorschlösser, etc.): ABUS Seccor hat für alle Anforderungen die passenden Produkte im Programm. Darüber hinaus entwickeln wir innerhalb der ABUS Gruppe Lösungen, die im Zusammenspiel von mechanischen Schließanlagen, elektronischen Systemen und Alarmtechnik deutliche Mehrwerte bei der Ausstattung von Objekten ermöglichen.





Für jedes Objekt das passende Schließsystem

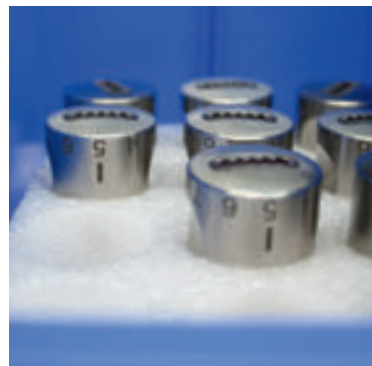
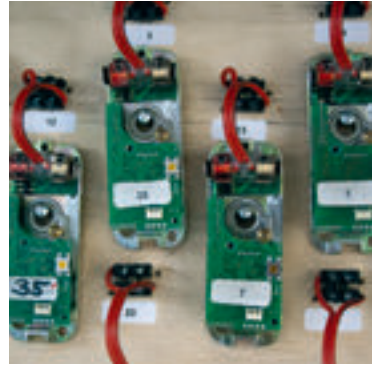
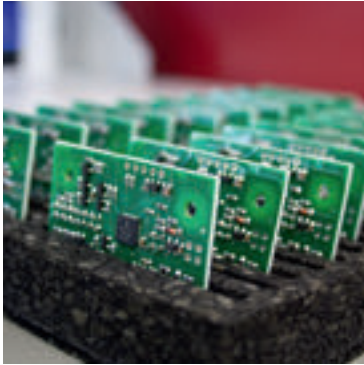

Made in Germany

Von der Entwicklung bis zum Versand, von der Hardware bis zur Software – ABUS Seccor ist »Made in Germany«. Am Standort Ottobrunn arbeiten hochqualifizierte Mitarbeiter an der Entwicklung und Fertigung immer neuer Ausstattungsmerkmale, um Gutes noch besser zu machen. Innovatives Denken zeichnet ABUS Seccor seit vielen Jahren aus, und so gehört das Unternehmen zu den Pionieren der elektronischen Schließsysteme. Das bedeutet Erfahrung, die auch heute noch wertvoll ist.

Wir kennen den Markt und die spezifischen Anforderungen an elektronische Schließsysteme bis ins Detail. Darum gelingt es uns, einzigartige Lösungen zu entwickeln. Das modulare Verlängerungsprinzip der CodeLoxx Zylinder oder die Möglichkeit, einen Doppelknaufzylinder direkt mit dem Knauf per Code-Eingabe zu öffnen, gibt es nur bei ABUS Seccor. Das sind zwei Beispiele, die auch Sie begeistern werden und für innovatives Denken und Handeln stehen.



**MADE IN
GERMANY**

ABUS Gruppe

Sicherheit ist kein Zufall, sondern das Ergebnis einer Vielzahl unterschiedlicher Maßnahmen. Besonders effektiv ist es, wenn diese perfekt ineinandergreifen.

Die ABUS Gruppe ist mit seinen Unternehmen, zu denen seit 2010 auch ABUS Seccor gehört, ein Begriff für umfassende Sicherheit. Als Traditionsunternehmen mit einer langjährigen Erfahrung setzt ABUS immer wieder neue Akzente im Bereich innovativer Sicherheitstechnik, und das seit 1924. Besonders im Fokus ist dabei das intelligente Zusammenspiel von Elektronik und Mechanik.

ABUS Seccor steht mit seinen Lösungen und Produkten für diese Philosophie und verfolgt das Ziel, Kunden den Alltag so sicher und komfortabel wie möglich zu machen. Tag für Tag.



Security Tech Germany

ABUS Wetter, Hauptsitz



ABUS Rehe



ABUS Wetter/Hege



ABUS Security-Center

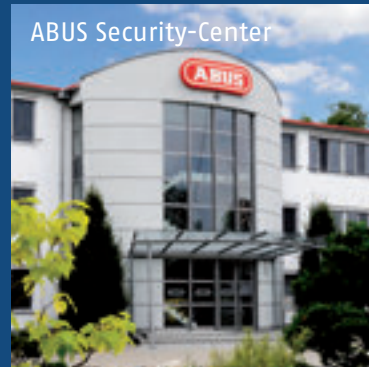

ABUS China



ABUS Seccor Ottobrunn



ABUS Pfaffenhain



ABUS Seccor GmbH

Haidgraben 1b
85521 Ottobrunn
Germany

Tel. +49 89 6146 56-800
Fax +49 89 6146 56-801

Email: info@abus-seccor.de
www.abus-seccor.de

