

TVAC16000A/B



- (D)** Bedienungsanleitung
- (GB)** User guide
- (F)** Notice d'utilisation
- (NL)** Gebruikershandleiding
- (DK)** Betjeningsvejledning
- (I)** Istruzioni per l'uso
- (PL)** Instrukcja obsługi
- (E)** Manual de instrucciones
- (S)** Bruksanvisning

<p>(D)</p>	<p>Diese Bedienungsanleitung enthält wichtige Hinweise zur Inbetriebnahme und Handhabung. Achten Sie hierauf, auch wenn Sie dieses Produkt an Dritte weitergeben. Heben Sie deshalb diese Bedienungsanleitung zum Nachlesen auf!</p> <p>Eine Auflistung der Inhalte finden Sie im Inhaltsverzeichnis mit Angabe der entsprechenden Seitenzahlen auf Seite 7.</p>	<p>(I)</p>	<p>Le presenti istruzioni per l'uso contengono note importanti sulla messa in funzione e sull'utilizzo. Vanno osservate anche in caso di cessione del prodotto a terzi. La preghiamo pertanto di conservare le presenti istruzioni per l'uso in vista di una consultazione futura.</p> <p>Un elenco dei contenuti con l'indicazione delle pagine corrispondenti è riportato nell'indice a pagina 182.</p>
<p>(GB)</p>	<p>This user guide contains important information on starting operation and using the device. Make sure that this user guide is handed over when the product is given to other persons. Keep this user guide to consult later.</p> <p>A list of contents with the corresponding page number can be found in the index on page 42.</p>	<p>(PL)</p>	<p>Niniejsza instrukcja obsługi zawiera ważne wskazówki dotyczące uruchamiania i obsługi. Pamiętaj o tym, także przekazując produkt osobie trzeciej. Zachowaj instrukcję do wykorzystania w przyszłości!</p> <p>Wykaz treści znajdziesz w spisie treści z podaniem odpowiednich liczb stron na stronie 217.</p>
<p>(F)</p>	<p>Les recommandations contenues dans cette notice d'utilisation sont importantes pour la mise en service et l'utilisation du produit. Nous vous prions de bien vouloir les respecter. Si vous étiez amené à revendre le produit, nous vous prions de bien vouloir transmettre cette notice au nouvel acquéreur. Nous vous recommandons également de conserver cette notice d'utilisation afin de pouvoir la consulter à tout moment.</p> <p>Vous trouverez le récapitulatif des indications du contenu à la table des matières avec mention de la page correspondante à la page 77.</p>	<p>(E)</p>	<p>Este manual de instrucciones contiene indicaciones importantes para la puesta en funcionamiento y para la utilización. Tenga esto en cuenta, también cuando transfiera este aparato a terceras personas. Por este motivo, guarde este manual para poder consultarlo cuando lo necesite.</p> <p>El listado de los contenidos figura en el índice junto a las páginas correspondientes en la página 252.</p>
<p>(NL)</p>	<p>Deze gebruiksaanwijzing hoort bij dit product. Er staan belangrijke aanwijzingen in betreffende de ingebruikname en gebruik, ook als u dit product doorgeeft aan derden. Bewaar deze handleiding zorgvuldig, zodat u deze later nog eens kunt nalezen!</p> <p>U vindt een opsomming van de inhoud in de inhoudsopgave met aanduiding van de paginanummers op pagina 112.</p>	<p>(S)</p>	<p>Denna bruksanvisning innehåller viktiga anvisningar för idrifttagande och användning. Dessa anvisningar ska observeras även om denna produkt överlämnas till tredje part. Förvara denna bruksanvisning för framtida referens!</p> <p>På sidan 287 finns en innehållsförteckning med sidoreferenser.</p>
<p>(DK)</p>	<p>Denne manual hører sammen med dette produkt. Den indeholder vigtig information som skal bruges under opsætning og efterfølgende ved service. Dette skal huskes også når produkter gives videre til anden part. Læs derfor denne manual grundigt igennem også for fremtiden.</p> <p>Indholdet kan ses med sideanvisninger kan findes i indekset på side 147.</p>		

TVAC16000A/B



Bedienungsanleitung

Wichtige Hinweise und FAQs zu diesem Produkt und weiteren Produkten finden Sie auf der Internetseite www.abus.com/Sicherheit-selbst-installiert

Einführung

Sehr geehrte Kundin, sehr geehrter Kunde,
wir bedanken uns für den Kauf dieses Produkts.

Hiermit erklärt ABUS Security-Center, dass der Funkanlagentyp TVAC16000A/B der RED-Richtlinie 2014/53/EU entspricht. Das Gerät erfüllt zudem die Anforderungen der folgenden EU-Richtlinien: EMV Richtlinie 2014/30/EU, Niederspannungsrichtlinie 2014/35/EU sowie RoHS Richtlinie 2011/65/EU. Der vollständige Text der EU-Konformitätserklärung ist unter der folgenden Internetadresse verfügbar:
www.abus.com/product/TVAC16000A

Um diesen Zustand zu erhalten und einen gefahrenlosen Betrieb sicherzustellen, müssen Sie als Anwender diese Bedienungsanleitung beachten!

Lesen Sie sich vor Inbetriebnahme des Produkts die komplette Bedienungsanleitung durch, beachten Sie alle Bedienungs- und Sicherheitshinweise!

Alle enthaltenen Firmennamen und Produktbezeichnungen sind Warenzeichen der jeweiligen Inhaber. Alle Rechte vorbehalten.

Bei Fragen wenden Sie sich an ihren Facherrichter oder Fachhandelspartner!



Die Datenspeicherung unterliegt länderspezifischen Datenschutzrichtlinien.



Warnhinweis im Sinne des § 201 StGB:

Wer unbefugt das nichtöffentlich gesprochene Wort eines anderen auf einen Tonträger aufnimmt oder eine so hergestellte Aufnahme gebraucht oder einem Dritten zugänglich macht kann mit Freiheitsstrafe oder Geldstrafe bestraft werden!

Ebenso kann bestraft werden, wer unbefugt das nicht zu seiner Kenntnis bestimmte nichtöffentlich gesprochene Wort eines anderen mit einem Abhörgerät abhört oder das nach aufgenommene oder abgehörte nichtöffentlich gesprochene Wort eines anderen im Wortlaut oder seinem wesentlichen Inhalt nach öffentlich mitteilt.





Haftungsausschluss

Diese Bedienungsanleitung wurde mit größter Sorgfalt erstellt. Sollten Ihnen dennoch Auslassungen oder Ungenauigkeiten auffallen, so teilen Sie uns diese bitte schriftlich unter der auf der Rückseite des Handbuchs angegebener Adresse mit.



Die ABUS Security-Center GmbH übernimmt keinerlei Haftung für technische und typographische Fehler und behält sich das Recht vor, jederzeit ohne vorherige Ankündigung Änderungen am Produkt und an den Bedienungsanleitungen vorzunehmen.

ABUS Security-Center ist nicht für direkte und indirekte Folgeschäden haftbar oder verantwortlich, die in Verbindung mit der Ausstattung, der Leistung und dem Einsatz dieses Produkts entstehen. Es wird keinerlei Garantie für den Inhalt dieses Dokuments übernommen.

Symbolerklärung

	Das Symbol mit dem Blitz im Dreieck wird verwendet, wenn Gefahr für die Gesundheit besteht, z.B. durch elektrischen Schlag.
	Ein im Dreieck befindliches Ausrufezeichen weist auf wichtige Hinweise in dieser Bedienungsanleitung hin, die unbedingt zu beachten sind.
	Dieses Symbol ist zu finden, wenn Ihnen besondere Tipps und Hinweise zur Bedienung gegeben werden sollen.

Wichtige Sicherheitshinweise

	Bei Schäden die durch Nichtbeachten dieser Bedienungsanleitung verursacht werden, erlischt der Garantieanspruch. Für Folgeschäden übernehmen wir keine Haftung!
	Bei Sach- oder Personenschäden, die durch unsachgemäße Handhabung oder Nichtbeachten der Sicherheitshinweise verursacht werden, übernehmen wir keine Haftung. In solchen Fällen erlischt jeder Garantieanspruch!

Dieses Gerät wurde unter Einhaltung internationaler Sicherheitsstandards gefertigt. Bitte lesen Sie die folgenden Sicherheitshinweise aufmerksam durch.

Sicherheitshinweise



1. **Stromversorgung**
100-240 VAC Wechselspannung, 50 – 60 Hz (über Steckernetzteil an 5 VDC)
Betreiben Sie dieses Gerät nur an einer Stromquelle, welche die auf dem Typenschild angegebene Netzspannung liefert. Falls Sie nicht sicher sind, welche Stromversorgung bei Ihnen vorliegt, wenden Sie sich an Ihr Energieversorgungsunternehmen. Trennen Sie das Gerät von der Netzstromversorgung, bevor Sie Wartungs- oder Installationsarbeiten durchführen.
2. **Überlastung**
Vermeiden Sie die Überlastung von Netzsteckdosen, Verlängerungskabeln und Adaptern, da dies zu einem Brand oder einem Stromschlag führen kann.
3. **Flüssigkeiten**
Schützen Sie das Gerät vor dem Eindringen von Flüssigkeiten aller Art.
4. **Reinigung**
Reinigen Sie das Gerät nur mit einem feuchten Tuch ohne scharfe Reinigungsmittel. Das Gerät ist dabei vom Netz zu trennen.
5. **Zubehör**
Schließen Sie nur ausdrücklich dafür vorgesehene Geräte an. Andernfalls kann es zu Gefahrensituationen oder Schäden am Gerät kommen.
6. **Aufstellungsort**
Dieses Gerät ist sowohl für den Betrieb im geschützten Außenbereich als auch für den Innenbereich vorgesehen. Durch den Fall aus bereits geringer Höhe kann das Produkt beschädigt werden. Montieren Sie das Produkt so, dass direkte Sonneneinstrahlung nicht auf den Bildaufnehmer des Gerätes fallen kann. Beachten Sie die Montagehinweise in dem entsprechenden Kapitel dieser Bedienungsanleitung.
Platzieren Sie das Gerät nicht in direkter Nähe von Heizungen, Öfen, anderen Wärmequellen oder unter direkter Sonneneinstrahlung.
Betreiben Sie das Gerät nur an Standorten mit Temperaturen im zulässigen Umgebungstemperaturbereich -10° - 50°C.

7. Funkübertragung
Die Reichweite der Funkübertragung ist abhängig von verschiedenen Umwelteinflüssen. Die örtlichen Gegebenheiten am Montageort kann die Reichweite negativ beeinflussen. Deshalb kann bei freier Sicht zwischen dem Empfänger und Sender eine Strecke von bis zu 150m erreicht werden, in Gebäuden jedoch deutlich weniger.
Folgende Umwelteinflüsse beeinträchtigen sowohl die Reichweite als auch die Bildrate:
Mobilfunk-Antennen, Starkstrommasten, elektrische Leitungen, Decken und Wände, Geräte mit gleicher oder benachbarter Funk-Frequenz.

Warnungen

Vor der ersten Inbetriebnahme sind alle Sicherheits- und Bedienhinweisung zu beachten!

1. Beachten Sie die folgende Hinweise, um Schäden an Netzkabel und Netzstecker zu vermeiden:
 - Verändern oder manipulieren Sie Netzkabel und Netzstecker nicht.
 - Wenn Sie das Gerät vom Netz trennen, ziehen Sie nicht am Netzkabel, sondern fassen Sie den Stecker an.
 - Achten Sie darauf, dass das Netzkabel so weit wie möglich von Heizgeräten entfernt ist, um zu verhindern, dass die Kunststoffummantelung schmilzt.
 - Das Netzgerät der Kamera muss vor Feuchtigkeit und Nässe geschützt werden.
2. Befolgen Sie diese Anweisungen. Bei Nichtbeachtung kann es zu einem elektrischen Schlag kommen:
 - Öffnen Sie niemals das Gehäuse oder das Netzteil.
 - Stecken Sie keine metallenen oder feuergefährlichen Gegenstände in das Geräteinnere.
 - Um Beschädigungen durch Überspannungen (Beispiel Gewitter) zu vermeiden, verwenden Sie bitte einen Überspannungsschutz.
3. Bitte trennen Sie defekte Geräte sofort vom Stromnetz und informieren Ihren Fachhändler.

	Vergewissern Sie sich bei Installation in einer vorhandenen Videoüberwachungsanlage, dass alle Geräte von Netz- und Niederspannungsstromkreis getrennt sind.
	Nehmen Sie im Zweifelsfall die Montage, Installation und Verkabelung nicht selbst vor, sondern überlassen Sie dies einem Fachmann. Unsachgemäße und laienhafte Arbeiten am Stromnetz oder an den Hausinstallationen stellen nicht nur Gefahr für Sie selbst dar, sondern auch für andere Personen. Verkabeln Sie die Installationen so, dass Netz- und Niederspannungskreise stets getrennt verlaufen und an keiner Stelle miteinander verbunden sind oder durch einen Defekt verbunden werden können.

Vermeiden Sie folgende widrige Umgebungsbedingungen bei Betrieb:

- Nässe oder zu hohe Luftfeuchtigkeit
- Extreme Kälte oder Hitze
- Direkte Sonneneinstrahlung
- Staub oder brennbare Gase, Dämpfe oder Lösungsmittel
- Starke Vibrationen
- Starke Magnetfelder, wie in der Nähe von Maschinen oder Lautsprechern
- Die Kamera darf nicht gegen die Sonne gerichtet werden, dies kann zur Zerstörung des Sensors führen
- Die Kamera darf nicht auf unbeständigen Flächen installiert werden

Auspacken

Während Sie das Gerät auspacken, handhaben sie dieses mit äußerster Sorgfalt.

	Bei einer eventuellen Beschädigung der Originalverpackung, prüfen Sie zunächst das Gerät. Falls das Gerät Beschädigungen aufweist, senden Sie dieses mit Verpackung zurück und informieren Sie den Lieferdienst.
---	--

Inhaltsverzeichnis

1. Bestimmungsgemäße Verwendung	8
2. Lieferumfang.....	8
3. Merkmale und Funktionen	8
4. Hinweise und FAQs	9
5. Gerätebeschreibung.....	9
5.1. Beschreibung des Monitors	9
5.2. Beschreibung der Docking-Station	9
5.3. Beschreibung der Kamera	10
6. Installation	11
6.1. Monitorinstallation.....	11
6.2. Paarung der Kamera und des Monitors	11
6.3. Docking-Station an das Netzwerk anschließen	12
6.4. Kameramontage.....	12
7. Bedienung.....	13
7.1. Hauptmenü.....	13
7.2. Live-Ansicht.....	14
7.3. Ereignisliste	17
7.3.1. Liste der Aufnahmen	17
7.3.2. Aufzeichnung ansehen	18
7.3.3. Aufzeichnungen löschen	19
7.4. Einstellungen.....	19
7.4.1. Kameraeinstellungen.....	19
7.4.2. Rekordereinstellungen.....	20
7.4.3. Netzwerkeinstellungen	22
7.4.4. Alarmeinstellungen.....	24
7.4.5. Systemeinstellungen	25
7.4.6. Fehlerbehebung (FAQ).....	28
8. Fernzugriff via App.....	28
9. Wartung und Reinigung	35
9.1. Wartung.....	35
9.2. Reinigung	35
10. Entsorgung	35
11. Tipps zur Fehlerbehebung	36
12. Technische Daten.....	37

1. Bestimmungsgemäße Verwendung

Mit diesem 7" Touchscreen Funkmonitor und der IR- Funkaußenkamera können Sie problemlos Videosignale per Funk auf mittleren bis großen Distanzen übertragen und darstellen.

Die Signalübertragung per Funk ist überall dort von Vorteil, wo das Verlegen von Kabeln nicht möglich ist: die Kamera überträgt das Videosignal drahtlos an den Funkmonitor. Aufgrund der Umwandlung in digitale Signale können somit Störungen und Interferenzen reduziert werden.

Sobald der Sensor der Kamera eine Bewegung detektiert, startet die Aufzeichnung auf SD-Karte.

Sie haben die Möglichkeit bis zu 4 Kameras (TVAC16010A/B / TVAC16011A) mit dem Monitor zu verbinden und diese in

der 4-fach Ansicht darzustellen und gleichzeitig mit QVGA Auflösung aufzuzeichnen. Um eine Aufzeichnung in der Vollbildansicht bei voller Auflösung mit Audio zu realisieren, aktivieren Sie im Menü ausschließlich eine Kamera.

Des Weiteren können Sie via Smartphone über die ABUS App „App2Cam“ das Livebild der Kameras einsehen und aufgezeichnete Daten wiedergeben, wenn der Monitor in der Docking-Station steht und diese mit dem Internet verbunden ist.

Eine ausführliche Funktionsbeschreibung finden Sie im Kapitel „3. Merkmale und Funktionen“.

2. Lieferumfang



7" LCD Monitor mit Docking-Station

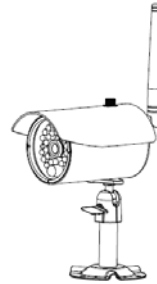

1x IR Funk-Außenkamera
2,4 GHz inkl. Kamerahalterung & Montagematerial



Netzwerkabel

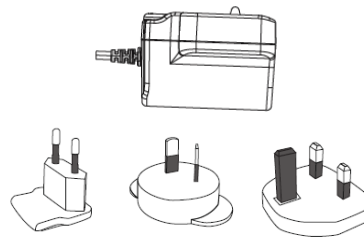

2 x Netzteil inkl. EU-, AU- und UK-Adapter 5 VDC/ 1A

3. Merkmale und Funktionen

- Komplettsset aus IR-Funk-Außenkamera, Monitor und Docking-Station
- Kompakte IP66 Außenkamera mit Infrarot Nachtsichtfunktion und 640 x 480 Pixel Auflösung
- Mobiler Zugriff via App
- Fernzugriff via LAN über die Docking-Station (gleichzeitiges Akkuladen für Monitor)
- 7" Farb-LCD-Monitor mit integrierten Lautsprechern (Akkubetrieb)
- Übertragung von Video und Audio mittels verschlüsseltem Digitalfunk
- Erweiterbar auf bis zu 4 Funk-Kameras
- Einfache Bedienung am intuitivem Touchscreen

4. Hinweise und FAQs

Wichtige Hinweise zu diesem Produkt und weiteren Produkten finden Sie auf unserer Internetseite www.abus.com/Sicherheit-selbst-installiert. Informationen für die Fehlerbehebung finden Sie unter Punkt 11 dieser Anleitung.

5. Gerätebeschreibung

5.1. Beschreibung des Monitors

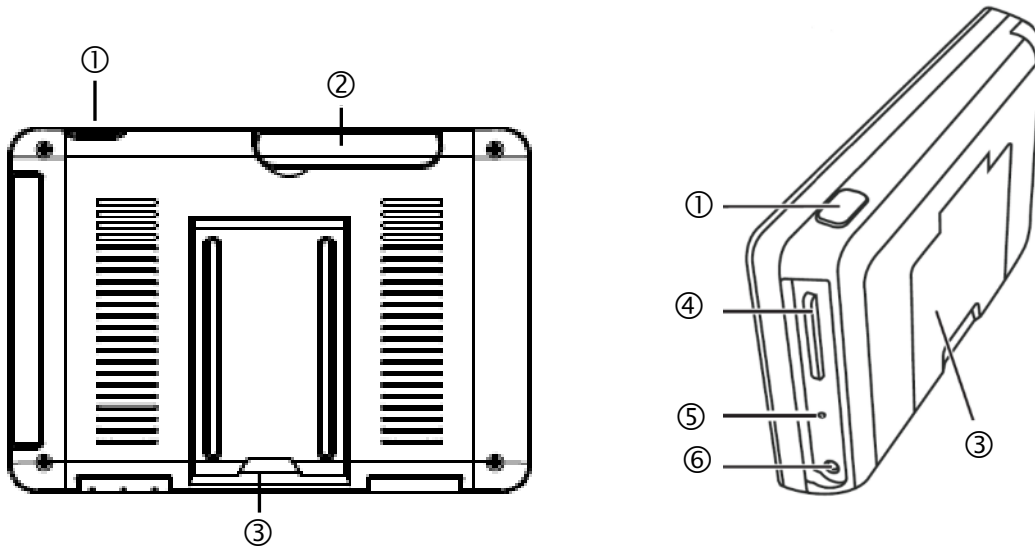

①	Power Taste
②	Antenne (ausklappbar)
③	Ausklappbarer Standfuß
④	SD-Karten Slot
⑤	Reset-Taste
⑥	Spannungsversorgung 5VDC/1A

5.2. Beschreibung der Docking-Station

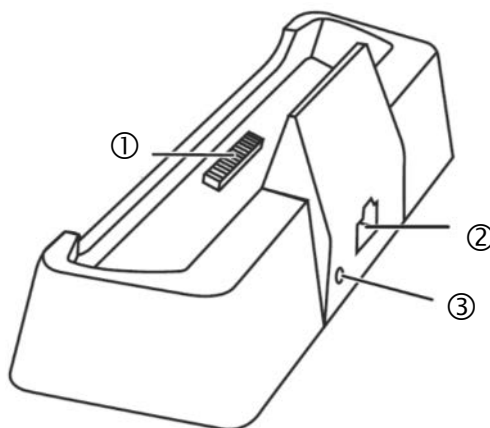

①	Docking-Schnittstelle Monitor
②	LAN-Schnittstelle
③	Spannungsversorgung 5VDC/1A

5.3. Beschreibung der Kamera

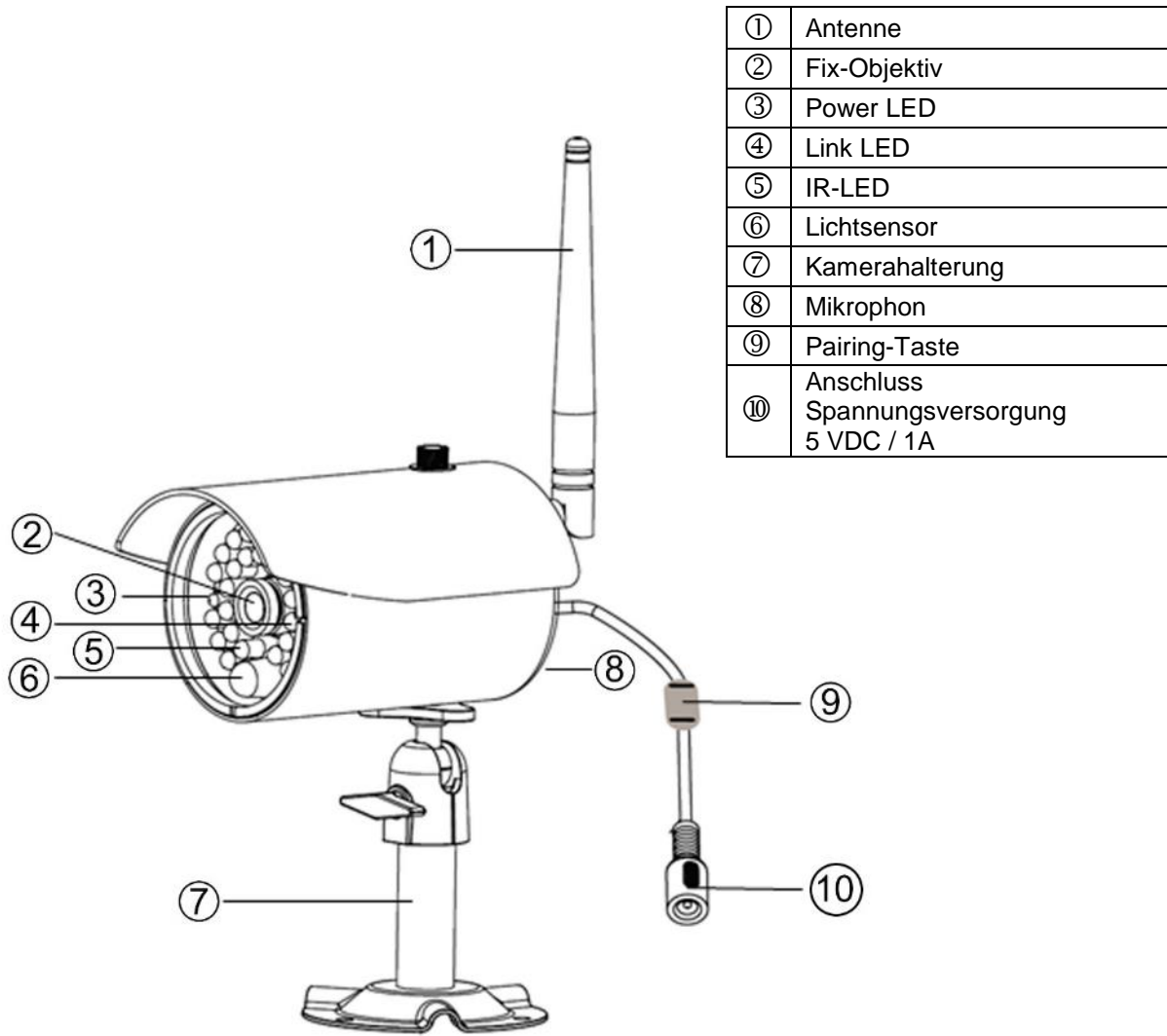

LED	Status	Bedeutung
Power LED ③	An (rot)	Kamera an
	Aus	Kamera aus
Link LED ④	Blinken	Die Kamera ist im „Pairing-Mode“
	An (grün)	Kamera hat Verbindung zum Monitor
	Aus	Kamera ist im Standby

6. Installation

6.1. Monitorinstallation

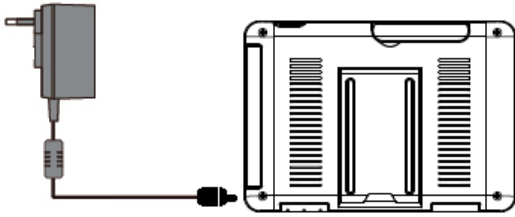

1. Verbinden Sie das Netzteil mit dem Monitor
2. Schalten Sie das Gerät ein. Drücken Sie hierzu etwa 5 Sekunden lang die Power-Taste.

	<p>Achtung: Bitte beachten Sie, dass der Monitor vor dem ersten Einsatz OHNE externer Spannungsversorgung, mindestens 8 Stunden geladen werden muss! Die Akkulaufzeit beträgt ca. 1,5 Stunden.</p>
	<p>Achtung: Durch den eingebauten Akku haben Sie die Möglichkeit, den Monitor flexibel einzusetzen. Wenn das Akku Symbol  blinkt muss der Akku geladen werden. Bitte beachten Sie, dass der Akku immer ausreichend geladen sein muss, um eine verlustfreie Aufzeichnung zu gewährleisten.</p>

6.2. Paarung der Kamera und des Monitors

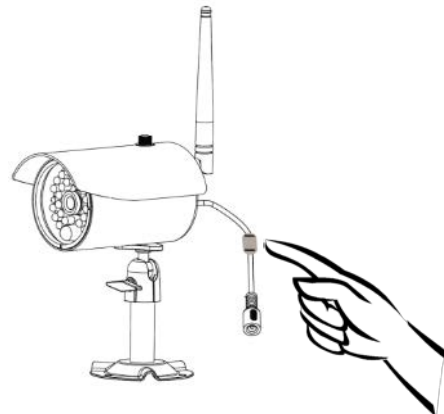

Um eine Kamera mit dem Monitor zu verbinden gehen Sie wie folgt vor:

1. Schließen Sie die Kamera und den Monitor an die Netzteile an.
2. Wählen Sie im Menü des Monitors „Kamera“, anschließend „Paarung“ und die gewünschte Kamera (1-4). Das System zählt von 60 Sekunden abwärts.
3. Drücken Sie während der 60 Sekunden kurz die PAIRING-Taste am Kabel der Kamera.
4. Bei erfolgreicher Verbindung leuchtet die LINK-LED der Kamera dauerhaft

	<p>Achtung: Bitte beachten Sie, dass die Verbindungsdauer bis zu 60 Sekunden dauern kann.</p>
--	--

6.3. Docking-Station an das Netzwerk anschließen

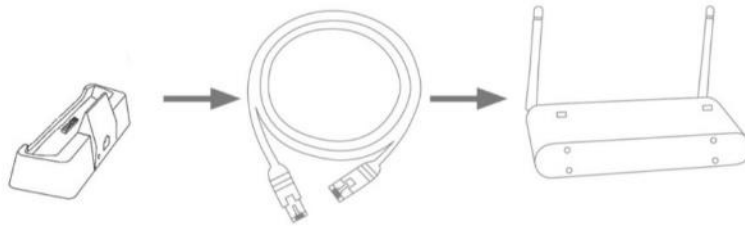

Um die Docking-Station mit dem Internet zu verbinden gehen Sie bitte wie folgt vor:

1. Verbinden Sie das Netzkabel mit Ihrem Router und der Docking-Station.
2. Verbinden Sie sich erst mit dem Netzwerk, wenn Sie alle nötigen Einrichtungen am Monitor vorgenommen haben. Die Netzwerkeinstellungen werden Ihnen unter 7.4.3 beschrieben.
3. Nach Einrichtung des Netzwerks tippen Sie im Untermenü auf das Netzwerksymbol  und anschließend auf „mit Internet verbind.“.



Das Netzteil sollte an der Docking- Station angeschlossen sein, damit eine einwandfreie Stromversorgung gegeben ist.

6.4. Kameramontage

Wählen Sie mit Hilfe der Kamerahalterung einen geeigneten Platz für die Installation aus. Zeichnen Sie nun die Bohrungslöcher auf dem Untergrund und bohren Sie diese vor. Setzen Sie zunächst die mitgelieferten Dübel ein und befestigen sie mit den Schrauben nun die Halterung.



Achtung:

Bevor Sie mit der Installation beginnen, vergewissern Sie sich, dass die Reichweite der Funkübertragung am Ort der gewünschten Installation verfügbar ist. Schrauben Sie hierzu die mitgelieferte Antenne schon zu Beginn an.

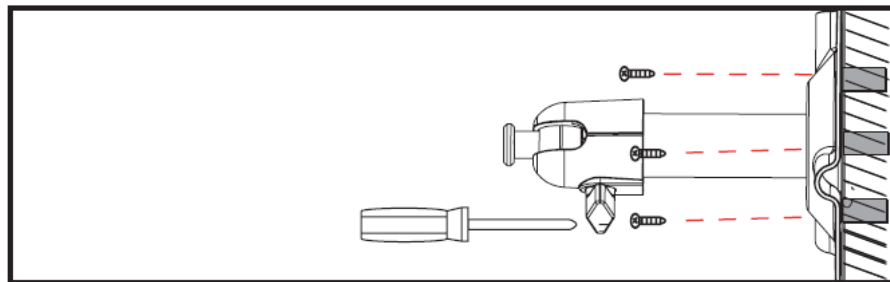

Sie haben die Möglichkeit die Halterung um 90° zu schwenken um eine gewünschte Position auszuwählen. Lockern Sie zunächst die Schraube an der Seite und stellen Sie den gewünschten Blickwinkel ein. Fixieren Sie die Schraube im Anschluss um die gewünschte Position zu fixieren.

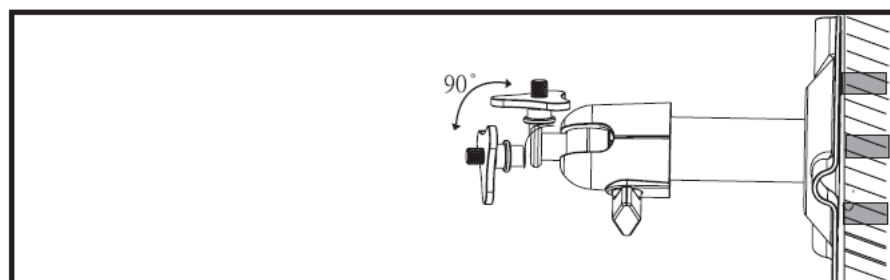

Schrauben Sie im Anschluss die Kamera auf den Halter auf und verbinden Sie das Netzteil mit der Kamera.

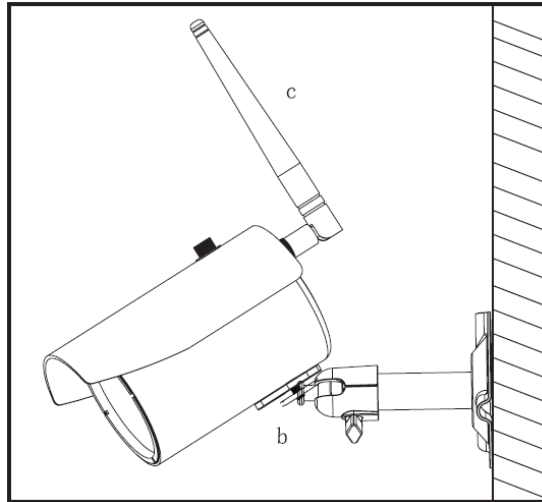

7. Bedienung

Um den Monitor AN / AUS zu schalten, halten Sie die Power-Taste für mindestens 5 Sekunden gedrückt.

7.1. Hauptmenü

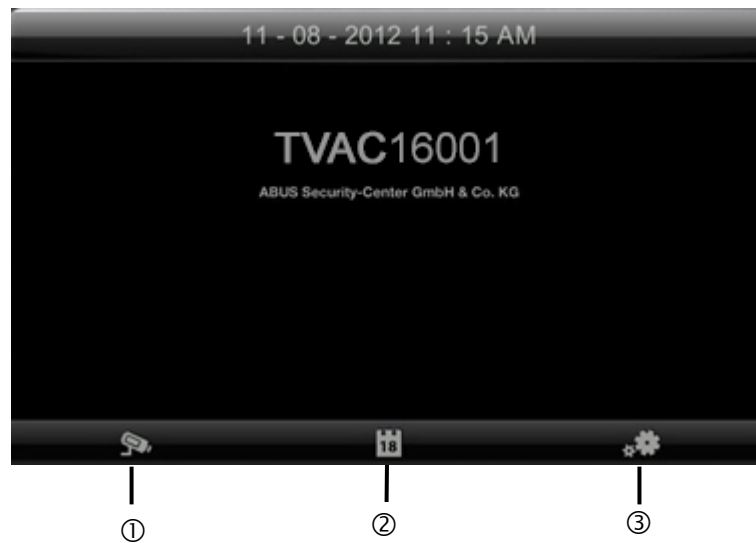

①	Live-Ansicht
②	Ereignisliste
③	Einstellungen

 Eine laufende Aufnahme stoppt immer sobald Sie ins Hauptmenü gehen!

7.2. Live-Ansicht

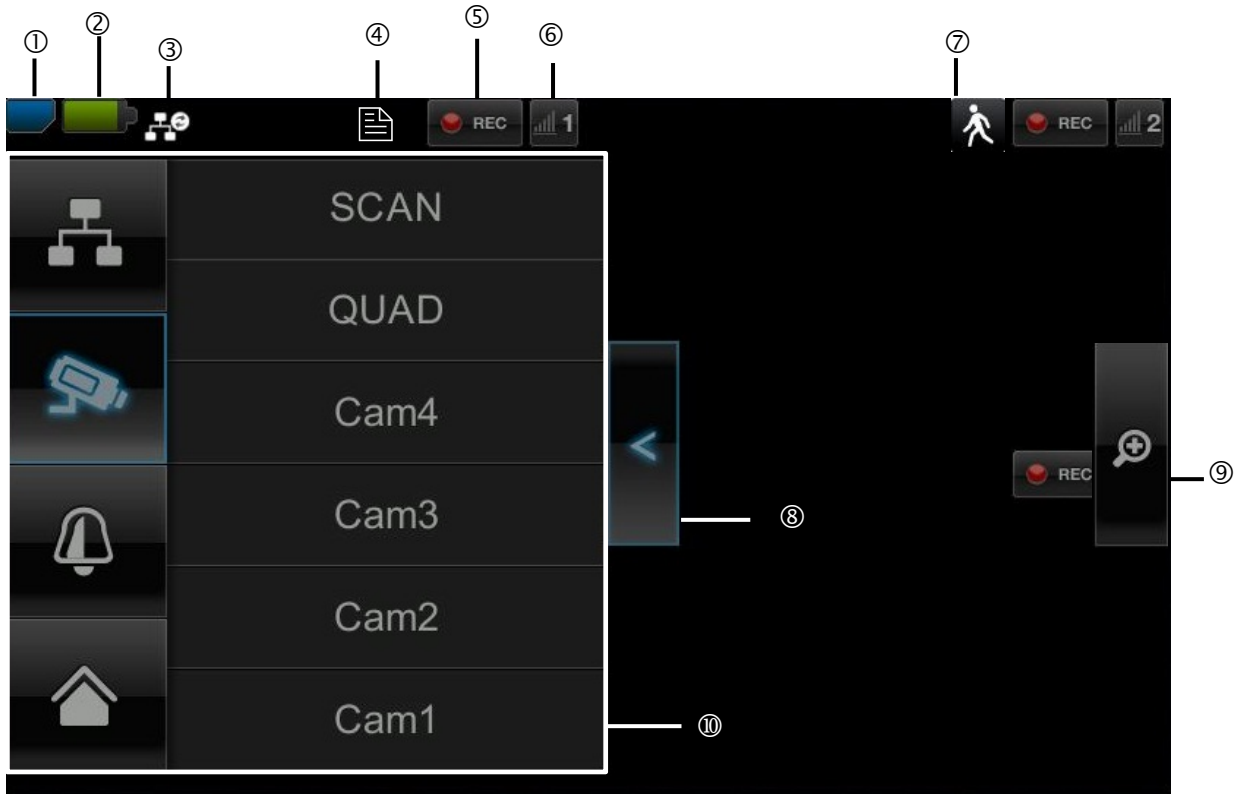

Symbolerklärung

SD-Karten Anzeige			
①		Keine SD-Karte	Tipp: Vor dem Entfernen der SD-Karte schalten Sie das Gerät bitte immer ab.
		SD Karte erkannt und fast leer	
		SD Karte voll	
Akkuanzeige			
②		Akku vollständig geladen	Die Akku-Laufzeit beträgt ca. 1,5 Stunden.
		Akku fast leer	Bitte laden Sie den Akku des Monitors, sobald das Symbol erscheint und blinkt
Status Internetverbindung			
③		Verbindungsaufbau	Eine Verbindung zum Netzwerk wird aufgebaut.
		Erfolgreiche Verbindung	Es besteht eine Verbindung zum Netzwerk.
		Verbindungsabbruch	Die Netzwerkverbindung ist abgebrochen.
		Fernzugriff aktiv	Erscheint dieses Symbol, wird über die App auf das Livebild zugegriffen.
		Intranet	Dieses Symbol erscheint, wenn Ihr Monitor an das Netzwerk angeschlossen ist, Sie jedoch keine Verbindung zum Internet wünschen.

Timer		
④	 Zeitplan wurde hinterlegt	Symbol erscheint, wenn eine programmierte Aufzeichnung stattfindet
Aufzeichnungsstatus		
⑤	 Blinkt Rot: Gerät zeichnet auf	 Wenn Sie direkt auf das REC Symbol tippen, starten Sie eine manuelle Aufnahme. Wählen Sie es erneut aus, um die Aufnahme zu stoppen.
	 Dauerhaft Rot: Gerät zeichnet nicht auf	
Kameranummer und Empfang Kamera		
⑥	 Empfang der Kamera sehr gut	 Die Reichweite ist abhängig von den Umgebungsbedingungen (z.B. Mobilfunk-Antennen, Starkstrommasten, elektrische Leitungen, Decken und Wände, etc.). Bitte prüfen Sie vor Installation der Kamera, ob die Funkreichweite ausreichend ist.
	 Kein Empfang	
Bewegungserkennung		
⑦	 Aufzeichnung durch Bewegungserkennung	 Die maximale Aufzeichnungsdauer beträgt 2 Minuten bei einer bewegungsgesteuerter Aufnahme.
Untermenü öffnen und schließen		
⑧	 >Untermenü öffnen < Untermenü schließen	Durch Antippen der Pfeiltasten öffnet und schließt sich das Untermenü.
Bildansicht		
⑨	 Zoom	Wenn Sie in der Einzelansicht auf die Lupe tippen legen sich fünf Felder über das Bild. Drücken Sie auf eines der markierten Felder sehen Sie dieses vergrößert. Auf dem „Vollbildanzeige“-Symbol verlassen Sie die vergrößerte Ansicht.
	 Vollbildanzeige	Hier gelangen Sie zurück in die Vollbildansicht
Untermenü		
⑩	 Netzwerkverbindung	Die Funktionsbeschreibung des Untermenüs finden Sie in der Tabelle auf der nächsten Seite.
	 Kameramodus	
	 Lautstärke	
	 Hauptmenü	Hier gelangen Sie in das Hauptmenü

Netzwerkverbindung



Diese Option ist nur verfügbar, wenn der Monitor auf der Docking-Station steht und das Netzkabel sowohl an Docking-Station als auch am Router angeschlossen ist. Tippen Sie das Netzwerksymbol an und wählen Sie, ob Sie das Objekt mit dem Internet verbinden oder nur das Gerät geladen werden soll.

 **Achtung:** Richten Sie vorher das Netzwerk ein – wie Sie das machen können, finden Sie unter Punkt 7.4.3.

Ist der Monitor mit dem Internet verbunden ist keine Konfiguration oder Bedienung mehr möglich. Um in das Hauptmenü zu gelangen trennen Sie bitte die Verbindung zum Internet.

Kameramodus

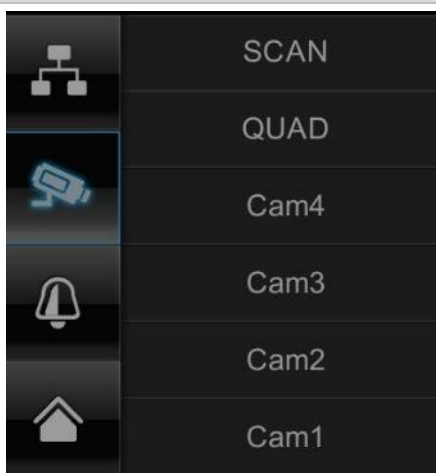



Wählen Sie den gewünschten Anzeigemodus, indem Sie SCAN, QUAD oder eine Kamera (Cam1-4) antippen.

- SCAN** Sequenzanzeige aller Kameras mit 5 Sekunden Verweildauer
- QUAD** Vierfachansicht
- CAM1-4** Vollbildansicht pro Kamera

Haben Sie **1 Kamera** eingelernt, wird Ihnen das Bild der Kamera im Vollbild angezeigt.

Haben Sie **2 – 4 Kameras** eingelernt, springt das System im SCAN Modus oder in der Vollbildansicht nach 2 Minuten automatisch in den QUAD Modus. Hier können Sie maximal vier Kameras gleichzeitig sehen.

 Bitte beachten Sie, sobald mehrere Kameras eingelernt sind, ist eine Aufzeichnung ausschließlich im Quad-, nicht im Vollbildmodus möglich.

 Bitte beachten Sie, dass die Aufzeichnung gestoppt wird sobald Sie in das Hauptmenü oder von der Quad- in die Vollbildansicht gehen.

 Bitte beachten Sie, sobald mehrere Kameras eingeschaltet sind, verringert sich die Auflösung und es kann keine Audioaufzeichnung mehr vorgenommen werden.

Einstellung der Alarm und Sprechlautstärke

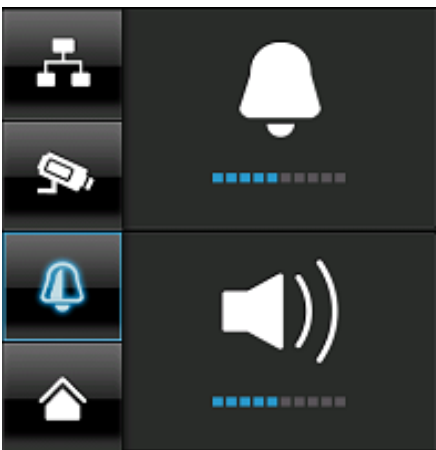

Stellen Sie die Lautstärke des Alarmtons (Glockensymbol) oder Kameratons (Lautsprechersymbol) durch Drücken von „+“ und „-“ ein.

Der Alarmton ertönt, wenn Sie einen Timer oder eine Erinnerung zu einer bestimmte Uhrzeit hinterlegt haben.

7.3. Ereignisliste

In der Ereignisliste werden Ihnen alle Aufnahmen angezeigt. Die Aufnahmen sind nach Datum sortiert.



 **Achtung:** Ihre Aufnahmen sind immer mit Audio aufgezeichnet. Bitte beachten Sie die Klausel auf Seite 2, um sich oder anderen Personen nicht in eine rechtswidrige Lage zu bringen.

7.3.1. Liste der Aufnahmen

Sobald Sie das grün hinterlegte Datum antippen, gelangen Sie in die Liste der Aufnahmen. Die Aufzeichnungen werden in Unterordnern abgespeichert, die nach dem Aufzeichnungsdatum benannt werden. Die Aufzeichnungen werden als Einzeldatei mit der Aufnahmezeit als Dateiname abgespeichert.



7.3.2. Aufzeichnung ansehen

Sobald Sie auf den Dateinamen tippen können Sie sich die Aufnahme ansehen.

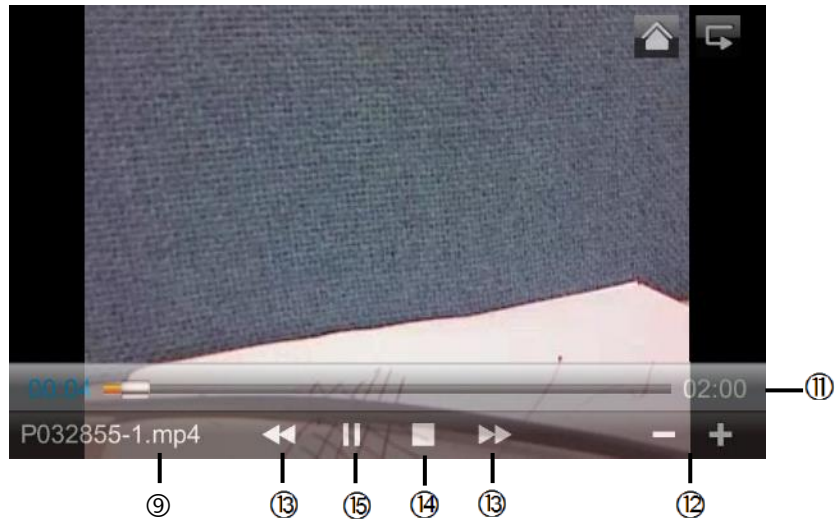

Symbolerklärung

①		Live-Ansicht	Wechsel in die Live-Ansicht
②		Zurück	Hier gelangen Sie zurück in das Hauptmenü.
③		Kamera	Wählen Sie eine der nummerierten Kameras um die Aufzeichnungen dieser anzeigen zu lassen. Wählen Sie die Kamera mit „A“ aus um die Aufzeichnungen aller Kameras anzeigen zu lassen.
④		Wochentag	Hier sehen Sie den Wochentag.
⑤		Tag	Ein grün hinterlegtes Feld bedeutet, dass eine Aufnahme an diesem Tag vorhanden ist. Durch Antippen gelangen Sie in die „Liste der Aufnahmen“.
⑥		Monatswechsel	Drücken Sie die Pfeiltasten um zwischen den Monaten zu wechseln.
⑦		Datei löschen	⚠ Achtung: Bitte beachten Sie, dass die Aufnahme sofort gelöscht wird. Sie müssen vorher nicht mehr bestätigen.
⑧		Kamera	Zeigt Ihnen die Aufnahme der jeweiligen Kamera an.
⑨	A105859-1.mp4	Aufnahmedatei	A=AM 10:58:59 = Uhrzeit 1 = Kamera 1
⑩	10-10-2012	Aufnahmetag	
⑪	02:00	Laufzeit der Aufzeichnung	
⑫	- / +	-/+ Lautstärkeregelung	
⑬	▶▶ / ◀◀	Nächste / Vorherige Aufzeichnung	
⑭	■	Stop	
⑮	▶ /	Play / Pause	

7.3.3. Aufzeichnungen löschen

Es gibt drei Möglichkeiten die Dateien auf der SD Karte zu löschen:

1. In der Ereignisliste wenn Sie auf das Symbol  tippen. Löschen Sie die Datei durch drücken der ✓-Tasten. Um den Vorgang abubrechen, drücken Sie die x-Taste.
2. SD Karte am Monitor formatieren unter dem Menüpunkt „System“ > „Speicherkarte formatieren“.
3. SD Karte am Computer löschen.

7.4. Einstellungen

Unter dem Menüpunkt „Einstellungen“ können Sie zwischen folgenden Punkten wählen:

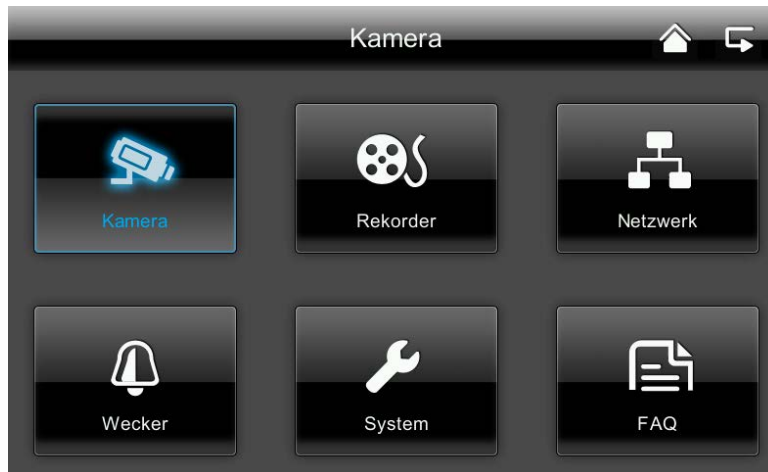

7.4.1. Kameraeinstellungen

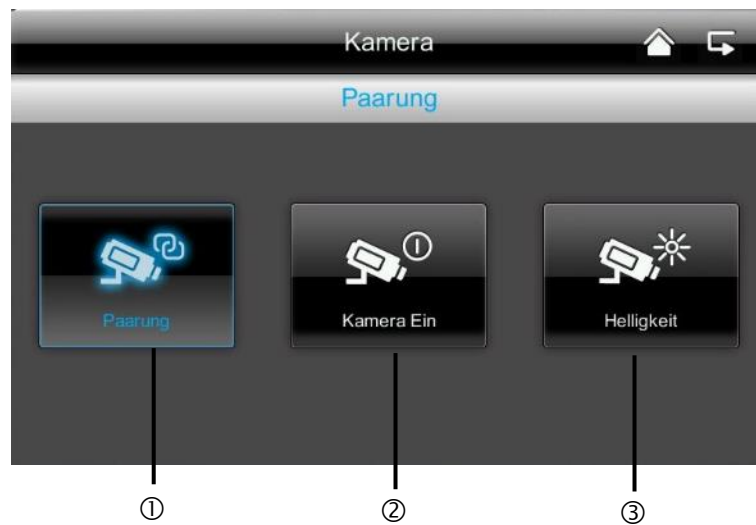

<p>① Kamera zum Paaren auswählen</p> 	<ol style="list-style-type: none">1. Wählen Sie die gewünschte Kamera (1-4) aus. Das System zählt von 60 Sekunden abwärts.2. Drücken Sie während der 60 Sekunden die PAIRING-Taste am Kabel der Kamera, bis die grüne LINK-LED an der Vorderseite der Kamera zu blinken anfängt. <p>Bei erfolgreicher Verbindung leuchtet die LINK-LED der Kamera dauerhaft.</p>
---	---

<p>② Kamera anzeigen / ausblenden</p> 	<p>Verwenden Sie die ✓-Tasten um eine Kamera anzuzeigen oder drücken Sie ✕-Taste um Sie auszublenden.</p> <p>Wenn Sie nicht vier Kameras eingelernt haben, blenden Sie die anderen Kameras aus.</p>
<p>③ Kamera-Helligkeit</p> 	<p>Wählen Sie von -2 (dunkel) bis 2 (hell) die gewünschte Helligkeit aus.</p>

7.4.2. Rekordereinstellungen



① **Bewegungserkennung**



Hier können Sie die Empfindlichkeit der Bewegungserkennung je Kamera einstellen. Sie können zwischen „Niedrig“, „Hoch“ und „Aus“ wählen.

Hoch: Bewegungserkennung mit hoher Sensibilität
Niedrig: Bewegungserkennung mit geringer Sensibilität

Aus: Bewegungserkennung aus, hier wird bei Bewegung nicht aufgenommen.

② **Alarmierung per E-Mail**



Sie können sich eine Alarmierung per E-Mail schicken lassen, sobald die Kamera eine Bewegung detektiert.

Gehen Sie bitte wie folgt vor:

1. Wählen Sie „aktiv“.
Mit „deaktiv“ schalten Sie diese Funktion wieder aus und Sie erhalten keine E-Mail bei Bewegungserkennung.
2. Geben Sie Ihren SMTP Server (Postausgangsserver) Ihres E-Mail-Anbieters ein.
z.B. mail.gmx.net oder smtp.gmail.com, ...
3. Geben Sie den zugehörigen Port ein
z.B. 465



Den Postausgangsserver und den dazugehörigen Port finden Sie auf der Internetseite Ihres E-Mail-Anbieters.

4. Geben Sie anschließend Ihre E-Mail-Adresse ein
5. Geben Sie das Passwort Ihres E-Mail Accounts ein
6. Geben Sie die E-Mail Adresse ein, an die die Alarmierung gesendet werden soll.
Die beiden E-Mail Adressen können voneinander abweichen.
7. Bei Bewegungserkennung bekommen Sie eine E-Mail mit folgendem Betreff.
„Motion detected by your security system.“



Damit diese Funktion gegeben ist, muss der Monitor in der Docking-Station stehen und mit dem Internet verbunden sein.



Bitte beachten Sie, dass Sie ausschließlich eine E-Mail darüber erhalten, dass Bewegung erkannt wurde. Sie erhalten kein Bild oder eine Live-Ansicht. Sie können sich die Aufnahme anschließend auf der SD-Karte ansehen oder gehen über die App in die Live-Ansicht.



Sollten Sie die E-Mail nicht erhalten, prüfen Sie bitte ob diese sich im Spam Ordner befindet.

③ Timeraufnahme

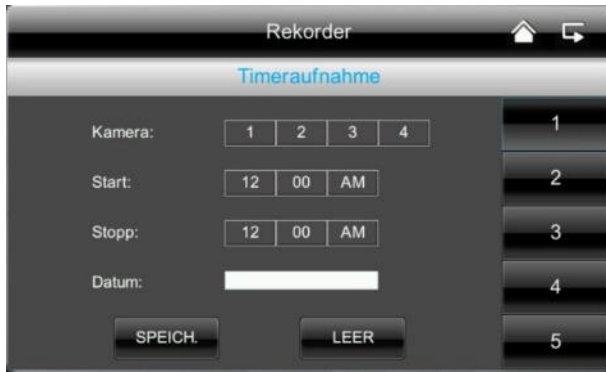

Sie können eine Aufnahmezeit hinterlegen, um zu einer ganz bestimmten Uhrzeit aufzunehmen. Sie können bis zu 5 Aufnahmeprozesse hinterlegen.

1. Wählen Sie zuerst die Nummer der Kamera aus
2. Stellen Sie die Start- und Stoppzeit ein. Benutzen Sie hierzu bitte die Pfeil-Tasten.
3. Wählen Sie das gewünschte Datum aus dem Kalender
4. Tippen Sie „Speichern“ um den Vorgang zu speichern oder „löschen“ um ihn zurückzusetzen.
5. Sobald Sie eine Timeraufnahme hinterlegt haben, wird Ihnen das  Symbol bei Aufzeichnung angezeigt.

7.4.3. Netzwerkeinstellungen

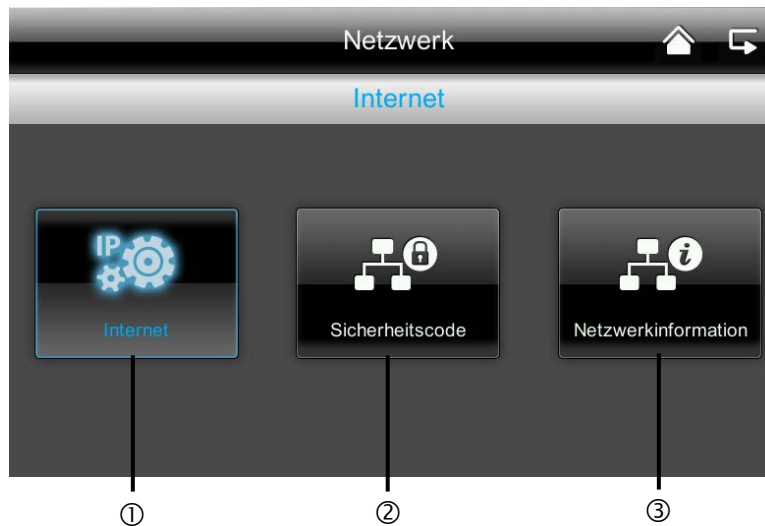

① Interneteinstellungen

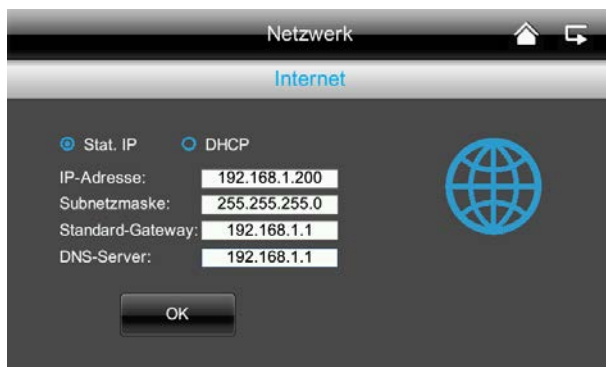

Um eine Verbindung mit dem Internet herstellen und mit der App auf die Kamera zugreifen zu können, schließen Sie die Docking-Station mit Hilfe des Netzkabels an Ihren Router an. Wählen Sie zwischen statischer IP und DHCP. Bestätigen Sie anschließend mit „OK“.

Informationen:

Eine IP Adresse ist eine Adresse in Computernetzen. Sie wird Geräten zugewiesen, die an das Netz angebunden sind und macht die Geräte so adressierbar und damit erreichbar.

DHCP:

Eine DHCP ist eine dynamische IP Adresse, die automatisch vergeben wird.

Stat. IP:

Die Daten für eine statische IP finden Sie in den Einstellungen Ihres Routers.

② **Sicherheitscode**



Der Standard-Sicherheitscode ist: 123456
Bitte ändern Sie aus Sicherheitsgründen den Code und vergeben Sie ein neues Passwort (max. 8-stellig).
Tippen Sie hierzu in das weiß hinterlegte Feld und es öffnet sich eine Tastatur.

Bestätigen Sie abschließend bitte mit „OK“.

Den Sicherheitscode benötigen Sie später wenn Sie über die App auf die Kameras zugreifen möchten.

③ **Netzwerkinformationen**

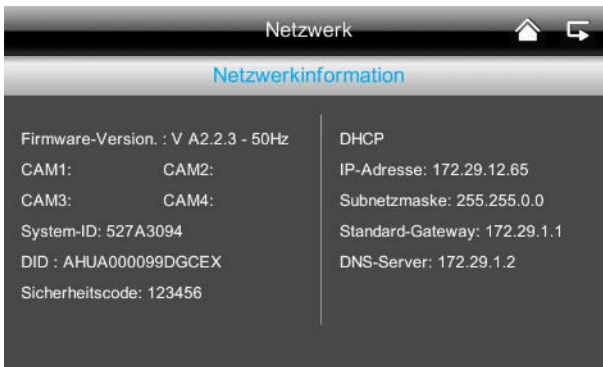

Hier erfahren Sie sämtliche Informationen zum aktiven Netzwerk.

Den DID Code müssen Sie später bei der App eingeben.





7.4.4. Alarmeinstellungen

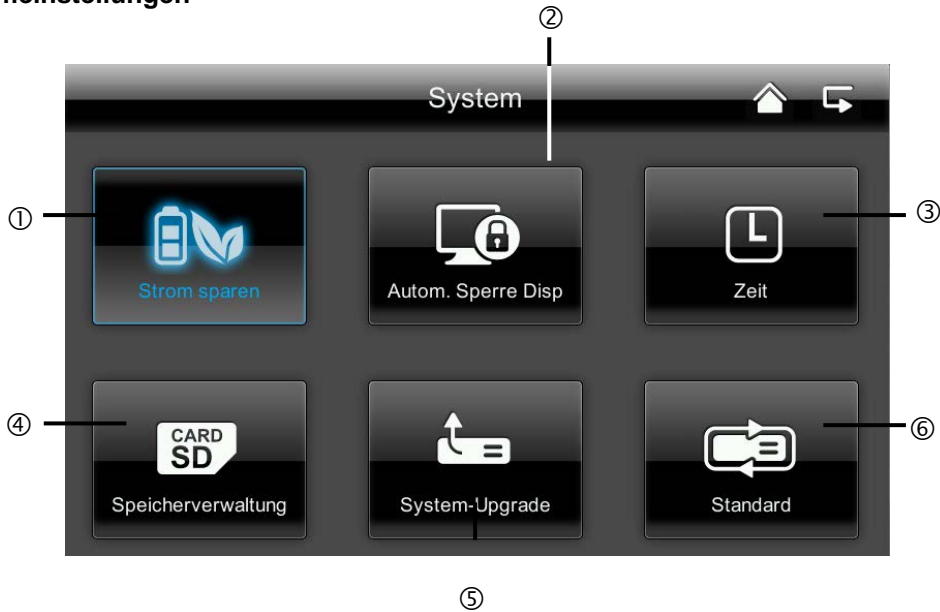

①		<p>Hier können Sie die gewünschte Alarmierungsdauer auswählen. Die Alarmierungsdauer können Sie individuell einstellen: 2 Sekunden, 10 Sekunden, 30 Sekunden oder keinen Ton. Drücken Sie eine beliebige Taste um den Alarmton im Alarmfall abzuschalten.</p>
②		<p>Hier haben Sie die Möglichkeit zwischen drei Alarmmelodien zu wählen.</p>

7.4.5. Systemeinstellungen



<p>①</p>	<p>Energiesparmodus</p> 	<p>Hier können Sie die automatische Bildschirmabschaltung nach 2 Minuten aktivieren oder deaktivieren.</p> <p>Ist der Energiesparmodus aktiviert, hält Ihr Akku ca. eine halbe Stunde länger.</p>
<p>②</p>	<p>Automatische Sperre</p> 	<p>Ist die automatische Sperre aktiviert, reagiert der Monitor nach ein paar Minuten nicht mehr auf die Touchfunktion. Schalten Sie den Monitor durch Drücken der „Power-Taste“ wieder ein.</p>
<p>③</p>	<p>Zeit // Alarm einstellen</p> 	<p>Hier können Sie eine Erinnerung für eine bestimmte Uhrzeit einrichten.</p> <p>Geben Sie die gewünschte Uhrzeit ein, zu der Sie erinnert werden möchten. Drücken Sie „Speichern“ und tippen Sie die Uhrzeit rechts im Feld an, so erscheint ✓. Das System läutet dann zur hinterlegten Zeit und folgendes Symbol erscheint.</p>  Tippen Sie auf „OK“ um den Alarm zu stoppen.

Zeit // Datum und Uhrzeit einstellen



Hier können Sie Datum und Uhrzeit einstellen.
Speichern Sie anschließend Ihre Eingabe.

Hinweis:
AM = 00:00 – 11:59
PM = 12:00 – 23:59

Zeitzone



Hier können Sie die Zeitzone für ihr Land einstellen.
Wählen Sie mit den Pfeiltasten die Länderregion aus.

Speichern Sie anschließend ihre Eingabe.

④

Speicherkarte formatieren



Wenn Sie Ihre Speicherkarte formatieren möchten, können Sie das am PC oder direkt am Monitor tun.
Drücken Sie die ✓-Taste und bestätigen Sie mit „OK“.
Brechen Sie den Vorgang ab, indem Sie „Abbruch“ drücken.



Ringspeicher aktivieren

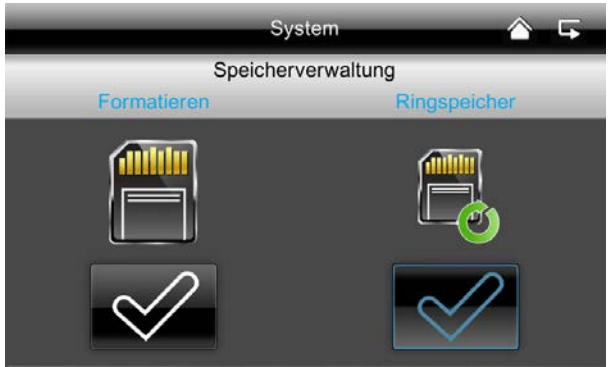

Hier können Sie die den Ringspeicher für die Aufzeichnung aktivieren

Falls diese Funktion deaktiviert ist, stoppt der Monitor die Aufzeichnung, sobald die SD-Karte voll ist.

⑤

Systemupdate



Bitte verwenden Sie immer die aktuellste System Firmware. Die aktuellste Version können Sie sich auf unserer Internetseite www.abus.com (Artikelnummer TVAC16000A/B) herunterladen. Zum Herunterladen gehen Sie bitte wie folgt vor:

1. Entnehmen Sie die SD Karte von dem Monitor und führen ihn in ein SD-Kartenlesegerät ein, das mit Ihrem PC verbunden ist.
2. Entpacken Sie den Ordner, speichern Sie die Datei aus dem Ordner auf der SD-Karte.
3. Entnehmen Sie die SD-Karte wieder aus dem SD-Kartenlesegerät und setzen Sie sie wieder in den Monitor ein.
4. Gehen Sie in die Systemeinstellungen, Systemupdate und drücken Sie ✓-Taste.
5. Drücken Sie OK um die aktuellste Firmware zu installieren. Brechen Sie den Vorgang ab, indem Sie „Abbruch“ drücken.

⑥

Werkseinstellungen wiederherstellen / Sprache / Hz wählen



Hier können Sie die Sprache und die Netzfrequenz auswählen. Standard-Wert Deutschland: 50 Hz

Sobald Sie die Sprache ändern, werden die Werkseinstellungen wiederhergestellt. Sobald Sie mit „OK“ bestätigen fährt das System automatisch herunter. Drücken Sie „Abbruch“ um den Vorgang abzubrechen.

Nachdem das System heruntergefahren ist, starten Sie es erneut indem Sie die Power-Taste drücken.

Sie werden anschließend dazu aufgefordert den Bildschirm zu kalibrieren. Folgen Sie bitte den Anweisungen.

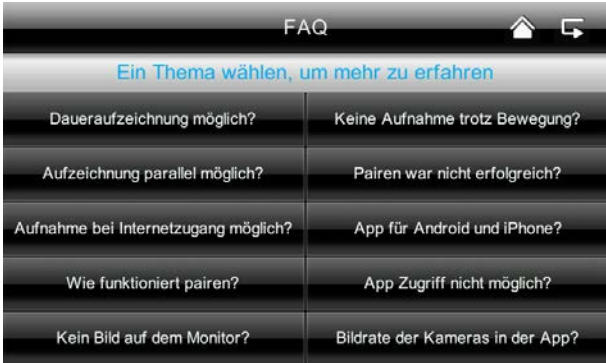

7.4.6. Fehlerbehebung (FAQ)

①	FAQ Auswahl 	<p>Hier können Sie die Tipps zur Fehlerbehebung direkt am Monitor nachlesen.</p> <p>Wählen Sie die entsprechende Frage aus um die Hilfestellung anzuzeigen.</p>
---	---	---

8. Fernzugriff via App

Einbindung in die App2Cam

Mit diesem 7“ Touchscreen Funkmonitor haben Sie die Möglichkeit, sich Live auf Ihre Kameras zu schalten. Diese Anleitung zeigt Ihnen wie Sie das TVAC16000A/B System in die App2Cam einbinden, um unterwegs auf das Livebild zugreifen zu können.

①	Netzwerkverbindung 	Vergewissern Sie sich das der Monitor in der Docking-Station steht, diese mit dem Internet verbunden ist, die Verbindung zum Internet besteht  und Sie alle relevanten Netzwerkeinstellungen und Ihrem Router vorgenommen haben.
②	App „App2Cam“ 	Laden Sie die App „App2Cam“ aus dem App Store herunter.

③ System hinzufügen



Öffnen Sie die App auf Ihrem Mobiltelefon und tippen Sie auf das Symbol .



Tippen Sie anschließend auf das Lupensymbol  um Ihr TVAC16000A/B System hinzuzufügen.

④ System Informationen eingeben



1. Geben Sie anschließend einen Namen für Ihr System unter „Kamera Name“ ein, der auf Ihrem Mobiltelefon angezeigt werden soll.
2. Geben Sie nun die 15-stellige DID Nummer ein. Diese finden Sie in den Netzwerkinformationen Ihres Monitors, auf dem Produktaufkleber Ihres Produkts oder Sie klicken auf die Suchfunktion „Suchen“ und es werden Ihnen alle Geräte im Netzwerk angezeigt.
3. Geben Sie anschließend noch Ihr Passwort ein. Das Passwort ist der Sicherheitscode, den Sie ebenfalls in den Netzwerkinformationen Ihres Monitors finden. Haben Sie Ihr Passwort noch nicht am Monitor geändert, ist das Standardpasswort: 123456.
4. Speichern Sie anschließend die Einstellungen mit „Sichern“ und „Ja“.



Sobald Sie Ihr Passwort im Monitor ändern, müssen Sie es auch hier ändern, sonst können Sie nicht auf die Kameras zugreifen.

⑤ Verbindungsstatus



Wenn Sie Ihr System erfolgreich hinzugefügt haben, erscheinen der Name Ihres Systems und der aktuelle Verbindungsstatus. Tippen Sie auf den Bildschirm und Sie gelangen in die Live-Ansicht.

Systemname
z.B. System 1

Verbindungsstatus

Connected = Sie sind mit Ihrem System verbunden

Disconnected = Es besteht keine Verbindung zum System



System hinzufügen

Hier können Sie ein weiteres System hinzufügen



System Konfiguration

Hier gelangen Sie zu der System Konfiguration.

Drücken Sie  um wieder in die Liveansicht zu gelangen.



Verbindungsaktualisierung

Die Verbindung wird aktualisiert.



Firmware-Information / PIN Code

Hier können Sie die aktuelle Firmware Version des Systems sehen und einen PIN Code hinterlegen. Wie Sie einen PIN Code hinzufügen können finden Sie unter ⑦.

⑥ Live-Ansicht

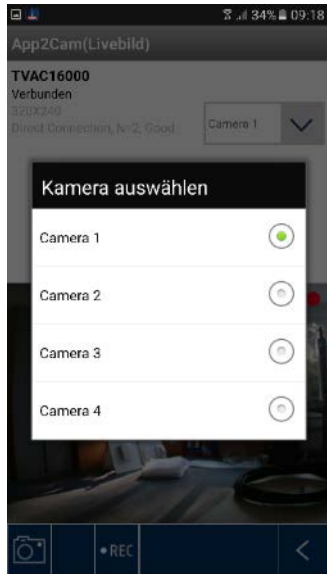

Sie sehen nun das Livebild der gewünschten Kamera und können die jeweilige Kamera auswählen.



Kameraauswahl

Wählen Sie die gewünschte Kamera aus.



Screenshot

Hier haben Sie die Möglichkeit einen Screenshot Ihres Livebildes zu machen. Das Bild wird anschließend in Ihren Fotos auf Ihrem Mobilgerät gespeichert.



Aufnahme starten

Hier haben Sie die Möglichkeit eine manuelle Aufnahme zu starten, die Aufnahmezeit beträgt zwei Minuten. Die Aufnahme wird lokal auf dem Monitor gespeichert, im Livebild erscheint

folgendes Icon 



Zurück

Hier gelangen Sie zum Verbindungsstatus. Es wird Ihnen immer der letzte Screenshot angezeigt.

⑦ PIN Code hinterlegen

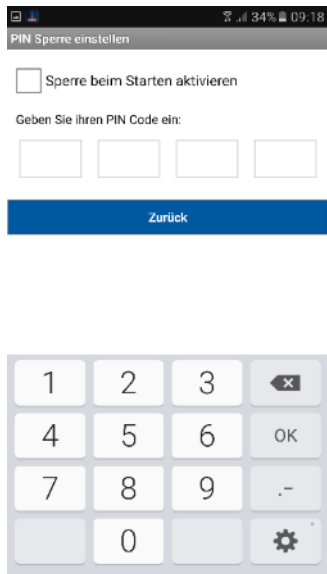

Wenn Sie einen PIN Code für diese APP hinterlegen möchten, gehen Sie bitte wie folgt vor:

1. Öffnen Sie „PIN Sperre einstellen“ bei 
2. Geben Sie einen 4-stelligen PIN Code ein und wiederholen Sie diesen.
3. Setzen Sie ein Häkchen bei „Sperre beim Starten aktivieren“



Haben Sie einen PIN Code hinterlegt, wird dieser abgefragt, sobald Sie die App öffnen.

⑧ Systemkonfiguration

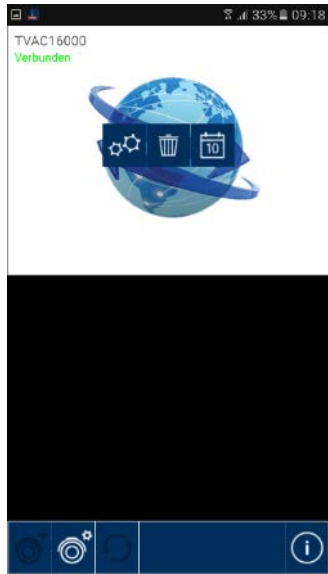

 **System Konfiguration**

Hier gelangen Sie zu der System Konfiguration. Sie haben folgende Auswahlmöglichkeiten.



Systeminformation

Ändern der Systeminformation



System entfernen

System entfernen



Aufnahmen

Zugriff auf Aufnahmen

Drücken Sie  um wieder in die Liveansicht zu gelangen.

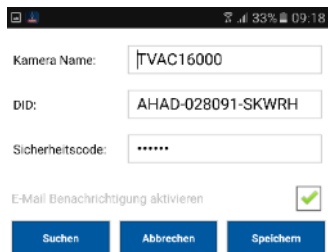

 **Systeminformation**

Sie haben hier die Möglichkeit den Systemnamen, die DID und den Sicherheitscode zu ändern. Speichern Sie die Einstellungen durch drücken von „Sichern“.

Drücken Sie „Suchen“ um nach einem Gerät im Netzwerk zu suchen. Um den Vorgang abzubrechen drücken Sie „Abbrechen“.

E-Mail Benachrichtigung aktivieren

Aktivieren Sie diese Funktion um im Ereignisfall eine E-Mail Benachrichtigung zu erhalten.



 **System entfernen**

Nach Drücken des Icons erscheint ein neues Fenster, Sie werden gefragt, ob Sie das System wirklich löschen möchten. Wenn Sie das System entfernen möchten bestätigen Sie mit „Ja“ oder brechen Sie mit „Nein“ ab.



 **Zugriff auf Aufnahmen**

Ereignisliste filtern



Sie werden am Anfang aufgefordert die Aufnahmen zu filtern. Geben Sie hierzu eine Startzeit und eine Endzeit ein und wählen Sie einen Kamerakanal aus. Alle Aufnahmen, die in diesem Zeitraum von der ausgewählten Kamera getätigt wurden, werden Ihnen nun angezeigt.

Mit dem Symbol  können Sie erneut die Ereignisliste filtern.



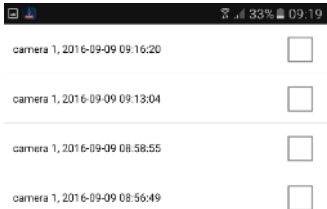
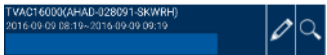
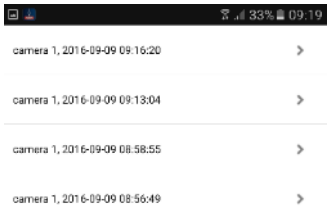

Die Liste kann maximal 100 Aufnahmen enthalten. Sollten in dem angegeben Zeitraum mehr als 100 Aufnahmen getätigt worden sein, werden nur die ersten 100 Aufnahmen angezeigt. Verringern Sie bitte den Zeitraum um detaillierter zu filtern.



Hier haben Sie die Möglichkeit die Aufnahmen für die einzelne Kamera auf ihrem Smartphone anzusehen. Wählen Sie die gewünschte Aufnahme aus, die Wiedergabe startet sofort. Drücken Sie  um die Aufnahme zu pausieren, um zurück in die Ereignisliste zu gelangen drücken Sie die  Taste.

Löschen von Aufnahmen

Drücken Sie in der Ereignisliste das  Symbol. Sie können nun Aufnahmen für die ausgewählte Kamera löschen, indem sie einzelne oder mehrere Dateien auswählen und auf das  Symbol klicken. Um alle Dateien zu löschen drücken Sie  und anschließend auf den Papierkorb.

Um die Auswahl aufzuheben drücken Sie das Symbol erneut.

9. Wartung und Reinigung

9.1. Wartung

Überprüfen Sie regelmäßig die technische Sicherheit des Produkts, z.B. Beschädigung des Gehäuses.

Wenn anzunehmen ist, dass ein gefahrloser Betrieb nicht mehr möglich ist, so ist das Produkt außer Betrieb zu setzen und gegen unbeabsichtigten Betrieb zu sichern.

Es ist anzunehmen, dass ein gefahrloser Betrieb nicht mehr möglich ist, wenn

- das Gerät sichtbare Beschädigungen aufweist,
- das Gerät nicht mehr funktioniert

	Bitte beachten Sie: Das Produkt ist für Sie wartungsfrei. Es sind keinerlei für Sie überprüfende oder zu wartende Bestandteile im Inneren des Produkts, öffnen Sie es niemals.
---	--

9.2. Reinigung

Reinigen Sie das Produkt mit einem sauberen trockenen Tuch. Bei stärkeren Verschmutzungen kann das Tuch leicht mit lauwarmem Wasser angefeuchtet werden.

	Achten Sie darauf, dass keine Flüssigkeiten in das Gerät gelangen. Verwenden Sie keine chemischen Reiniger, dadurch könnte die Oberfläche des Gehäuses (Verfärbungen) beschädigt werden.
---	--

10. Entsorgung

	Achtung: Die EU-Richtlinie 2011/65/EU regelt die ordnungsgemäße Rücknahme, Behandlung und Verwertung von gebrauchten Elektronikgeräten. Dieses Symbol bedeutet, dass im Interesse des Umweltschutzes das Gerät am Ende seiner Lebensdauer entsprechend den geltenden gesetzlichen Vorschriften und getrennt vom Hausmüll bzw. Gewerbemüll entsorgt werden muss. Die Entsorgung des Altgeräts kann über entsprechende offizielle Rücknahmestellen in Ihrem Land erfolgen. Befolgen Sie die örtlichen Vorschriften bei der Entsorgung der Materialien. Weitere Einzelheiten über die Rücknahme (auch für Nicht-EU Länder) erhalten Sie von Ihrer örtlichen Verwaltung. Durch das separate Sammeln und Recycling werden die natürlichen Ressourcen geschont und es ist sichergestellt, dass beim Recycling des Produkts alle Bestimmungen zum Schutz von Gesundheit und Umwelt beachtet werden.
---	--

11. Tipps zur Fehlerbehebung

Nr	Fragen	Antworten
1	Was bedeutet, Monitor und Kamera zu paaren und wie funktioniert das?	<p>Durch die Paarung wird die exklusive, verschlüsselte Funkverbindung zwischen Monitor und Kamera hergestellt.</p> <p>Um eine Kamera mit dem Monitor zu verbinden gehen Sie wie folgt vor:</p> <ol style="list-style-type: none"> 1. Schließen Sie die Kamera und den Monitor an die Netzteile an. 2. Wählen Sie im Menü des Monitors „Kamera“, anschließend „Paarung“ und die gewünschte Kamera (1-4). Das System zählt von 60 Sekunden abwärts. 3. Drücken Sie während der 60 Sekunden die PAIRING-Taste am Kabel der Kamera, bis die grüne LINK-LED an der Vorderseite der Kamera zu blinken anfängt. 4. Bei erfolgreicher Verbindung leuchtet die LINK-LED der Kamera dauerhaft
2	Was könnten die Ursachen dafür sein, dass am Monitor kein Bild angezeigt wird?	<p>Sollten Sie kein Signal haben, prüfen Sie bitte folgendes:</p> <ol style="list-style-type: none"> 1. Ist die Kamera an das Stromnetz angeschlossen (leuchtet die LED rot)? 2. Ist der Monitor geladen? 3. Sind die Kamera und der Monitor miteinander gepaart (siehe Frage 1)? 4. Ist die Kamera in Reichweite des Monitors? 5. Wird das Signal zwischen Kamera und Monitor gestört?
3	Was könnten die Ursachen dafür sein, dass das Gerät bei Bewegung nicht aufzeichnet?	<p>Bitte prüfen Sie die Sensibilität der Bewegungserkennung darauf hin, ob diese Funktion eingeschaltet ist.</p>
4	Was könnten die Ursachen dafür sein, dass das Gerät nicht aufzeichnet, obwohl ein Zeitplan hinterlegt wurde?	<p>Mögliche Ursachen könnten sein:</p> <ol style="list-style-type: none"> 1. Sind Datum und Uhrzeit korrekt eingestellt? 2. Ist die SD Karte gesperrt (Lock/Unlock?), nicht eingesetzt oder leer? 3. Haben Sie die SD-Karte formatiert? Diese muss vor dem ersten Gebrauch formatiert werden. 4. Es wurde keine Bewegung erkannt.
5	Was könnten die Ursachen dafür sein, dass sich die Kamera nicht mit dem Monitor paaren lässt?	<p>Überprüfen Sie bitte folgende Punkte:</p> <ol style="list-style-type: none"> 1. Die Kamera hat keine Stromversorgung. 2. Drücken Sie kurz den Pairing Knopf an der Kamera, während der Monitor von 60 abwärts zählt. 3. Drücken Sie den Pairing Knopf bitte nur für kurze Zeit, nicht dauerhaft. 4. Starten Sie den Monitor neu.
6	Monitor und Kamera sind an, jedoch ist nichts am Monitor erkennbar.	<p>Die Tastensperre ist vermutlich aktiviert. Drücken Sie die Powertaste für mindestens 5 Sekunden.</p>
7	Was könnten die Ursachen dafür sein, dass auf das Livebild via App zwar im lokalen Netzwerk, jedoch nicht von extern zugegriffen werden kann?	<p>Bitte prüfen Sie folgendes:</p> <ol style="list-style-type: none"> 1. Steht der Monitor in der Dockingstation? 2. Ist die Dockingstation an das Netzwerk angeschlossen? 3. Haben Sie eine bestehende Internetverbindung? 4. Haben Sie den Monitor mit dem Internet verbunden? Bitte achten Sie auf folgendes Icon  am oberen Rand des Monitors. 5. Stimmt ihr Passwort im Monitor mit dem Passwort in der App überein? 6. Haben Sie eine Internetverbindung mit Ihrem Mobiltelefon?

12. Technische Daten

	Kamera	7" Monitor
Anzahl IR LEDs	25	-
Akku-Laufzeit	-	1,5 Stunden
Akkutyp	-	Li-Ion Polymer 3,7 V / 1800 mA
Auflösung	640 x 480 Pixel	800 x 480 Pixel
Bildaufnehmer	1/4" CMOS	-
Blickwinkel	60° (Horizontal) / 43° (Vertikal)	-
Frequenz	2,4 GHz	
Funkreichweite	150 Meter*	
IR-Schwenkfilter	ja	-
Kameraeingänge	-	4
Max. Betriebstemperatur	-10°C bis +50°C	
Modulation	FHSS	
Monitor	-	7" LCD
Netzwerkanschluss	-	RJ45
Objektiv	3,6 cm (Fixobjektiv)	-
Reichweite Nachtsichtfunktion	Max. 8 m	-
Schutzart IP	66	-
Sendeleistung	15 +/-2 dBm	
Sensibilität	-80 dBm	
Spannungsversorgung DC	5 V DC	
Speichermedium	-	SD-Karte, max. 32 GB
Sprache OSD		Deutsch, Englisch, Spanisch, Niederländisch, Französisch, Portugiesisch, Italienisch, Polnisch, Schwedisch, Dänisch
Stromaufnahme	Max. 500 mA	Max. 800 mA
Zertifizierungen	CE	

* Die Funkreichweite ist abhängig von den Umweltbedingungen (z.B. Mobilfunk-Antennen, Starkstrommasten, elektrische Leitungen, Decken und Wände, etc.).
Unter ungünstigen Bedingungen können auch nur geringere Reichweiten erreicht werden

Speicherkapazität

Speicherkapazität	Eine Kamera (480x272)	Mehrere Kameras (320x240 QVGA)
1 GB	200 Minuten	130 Minuten
2 GB	400 Minuten	260 Minuten
8 GB	1.600 Minuten	1.040 Minuten
16 GB	3.200 Minuten	2.080 Minuten
32 GB	6.400 Minuten	4.160 Minuten

TVAC16000A/B



User guide

You can find important information and FAQs about this and other products on the website www.abus.com/eng/Self-installed-security

Version 1.4

*English translation of the original German user guide
Retain for future reference!*



Introduction

Dear customer,

Thank you for purchasing this product.

ABUS Security-Center hereby declares that this type of wireless system TVAC16000A/B, complies with RED Directive 2014/53/EU. Additionally, this device complies with the requirements of the following EU directives: the EMC Directive 2014/30/EU, the Low Voltage Directive 2014/35/EU and the RoHS Directive 2011/65/EU. The full EU Declaration of Conformity text can be found at: www.abus.com/product/TVAC16000A

To ensure this condition is maintained and that safe operation is guaranteed, it is your obligation to observe these operating instructions!

Read the entire user guide carefully before starting operation of the product, and pay attention to all operating instructions and safety information!

All company names and product descriptions are trademarks of the corresponding owner. All rights reserved.

In the event of questions, please contact your local maintenance specialist or dealer.



Data storage is subject to national data privacy guidelines.



Warning as required by §201 StGB (German Criminal Code):

Whosoever unlawfully makes an audio recording of the privately spoken words of another; or uses, or makes a recording thus produced accessible to a third party, shall be liable to imprisonment or a fine.

Whosoever unlawfully overhears with an eavesdropping device the privately spoken words of another not intended for his attention; or publicly communicates, verbatim or the essential content of, the privately spoken words of another, recorded or overheard, shall incur the same penalty.





Disclaimer

This user guide has been produced with the greatest of care. Should you discover any missing information or inaccuracies, please contact us under the address shown on the back of the manual.



ABUS Security-Center GmbH does not accept any liability for technical and typographical errors, and reserves the right to make changes to the product and user guide at any time and without prior warning.

ABUS Security-Center GmbH is not liable or responsible for direct or indirect damage resulting from the equipment, performance and use of this product. No forms of guarantee are accepted for the contents of this document.

Explanation of symbols

	The triangular high voltage symbol is used to warn of the risk of injury or health hazards (e.g. caused by electric shock).
	The triangular warning symbol indicates important notes in these operating instructions which must be observed.
	This symbol indicates special tips and notes on the operation of the unit.

Important safety information

	All guarantee claims are invalid in the event of damage caused by non-compliance with this user guide. We cannot be held liable for resulting damages.
	In the event of material or personal damage caused by improper operation or non-compliance with the safety information, we cannot be held liable. All guarantee claims are voided in such cases.

This device has been manufactured in accordance with international safety standards. Please read the following safety instructions carefully.

Safety information

1. **Power supply**
100 - 240 V AC voltage, 50 - 60 Hz (using a power supply unit for 5 V DC)
Only operate this device using a power source which supplies the grid voltage specified on the type plate. If you are unsure which voltage is supplied at the installation location, contact your power supply company. Disconnect the device from the power supply before carrying out maintenance or installation work.
2. **Overloading**
Avoid overloading electrical sockets, extension cables and adapters, as this can result in fires or electric shocks.
3. **Liquids**
Make sure that no liquids of any type are able to enter the device.
4. **Cleaning**
Only use a damp cloth to clean the device. Do not use corrosive cleaning materials. Disconnect the device from the power supply while doing so.
5. **Accessories**
Only connect devices that are suitable for the intended purpose. Otherwise, hazardous situations or damage to the device can occur.
6. **Installation position**
This device is suitable both for operation in protected outdoor areas as well as indoors. The product may be damaged if it is dropped, even from a low height.
Install the device so that no direct sunlight can shine on the image sensor. Pay attention to the installation instructions in the corresponding section of this user guide.
Never place the device close to heaters, stoves, other sources of heat, or in direct sunlight.
Only operate the device at locations where temperatures within the permitted ambient temperature range of -10 °C to 50 °C prevail.



7. Wireless transmission

The wireless range depends on a variety of environmental factors. The local conditions at the installation site may have a negative impact on the range. When there are no obstructions between the receiver and transmitter, a range of up to 150m is possible, but this range will be considerably less within buildings. The following environmental conditions compromise both the range as well as the frame rate: Mobile communication masts, high-tension pylons, electrical wires, ceilings and walls, devices with the same or an adjacent wireless frequency.

Warnings

Observe all safety and operating instructions before putting the device into operation for the first time.

1. Observe the following information to avoid damage to the mains cable and plug:
 - Do not modify or manipulate the power cable or plug.
 - Do not pull the cable when disconnecting the device from the mains power – always hold of the plug.
 - Ensure that the mains cable is positioned as far away as possible from any heating equipment, as this could otherwise melt the plastic coating.
 - The power supply unit for the door station must be protected from damp and moisture.
2. Follow these instructions. Non-compliance with these instructions could lead to an electric shock.
 1. Never open the housing or power supply unit.
 2. Do not insert any metallic or flammable objects into the device.
 3. Use overvoltage protection to prevent damage caused by overvoltage (e.g. electrical storms).
3. Disconnect defective devices from the power immediately and contact your specialist dealer.

	When installing the device in an existing video surveillance system, ensure that all devices have been disconnected from the power supply and low-voltage circuit.
	If in doubt, have a specialist technician carry out assembly, installation, and connection of the device. Improper or unprofessional work on the power supply or domestic installation puts both you and other persons at risk. Connect the installations so that the power supply circuit and low-voltage circuit always run separately from each other. They should not be connected at any point or be able to become connected as a result of a malfunction.

Avoid the following adverse conditions during operation:

- Moisture or excess humidity
- Extreme heat or cold
- Direct sunlight
- Dust or flammable gases, vapors, or solvents
- Strong vibrations
- Strong magnetic fields (e.g. next to machines or loudspeakers)
- The camera for the door station must not be directed toward the sun, as otherwise the sensor may be destroyed.
- The camera must not be installed on unstable surfaces

Unpacking the device

Handle the device with extreme care when unpacking it.

	If the original packaging has been damaged, inspect the device. If the device shows signs of damage, return it in the original packaging and inform the delivery service.
---	---

Contents

1. Intended use	43
2. Scope of delivery	43
3. Features and functions	43
4. Information and FAQs	44
5. Device description	44
5.1. Monitor description	44
5.2. Docking station description	44
5.3. Camera description	45
6. Installation	46
6.1. Installing the monitor	46
6.2. Pairing the camera and the monitor	46
6.3. Connecting the docking station to the network.....	47
6.4. Mounting the camera.....	47
7. Operation	48
7.1. Main menu.....	48
7.2. Live view	49
7.3. Event list.....	52
7.3.1. List of recordings	52
7.3.2. Viewing recordings	53
7.3.3. Deleting recordings.....	54
7.4. Settings	54
7.4.1. Camera settings	54
7.4.2. Recording settings.....	55
7.4.3. Network settings.....	57
7.4.4. Alarm settings.....	59
7.4.5. System settings	60
7.4.6. Troubleshooting (FAQ)	63
8. Remote access via app	63
9. Maintenance and cleaning	70
9.1. Maintenance.....	70
9.2. Cleaning	70
10. Disposal	70
11. Tips for troubleshooting	71
12. Technical data	72

1. Intended use

This 7" touchscreen wireless monitor and the IR wireless outdoor camera enable you to easily transmit and display video signals wirelessly across moderate and large distances.

Wireless signal transmission is an advantage everywhere cables are not able to be laid: the camera transmits the video signal wirelessly to the wireless monitor. The conversion to digital signals means that malfunctions and interference can be reduced.

As soon as the camera's sensor detects motion, the recording starts on the SD card.

You have the option of connecting up to four cameras (TVAC16010A/B / TVAC16011A) to the monitor and displaying them in the 4x camera view, as well as recording with QVGA resolution at the same time. To get a recording in full-screen view at full resolution with sound, activate just one camera in the menu.

You can also view the live images from the camera via smartphone using the ABUS "App2Cam" app and playback recorded data, provided the monitor is in the docking station and connected to the internet.

For a detailed description of functions, refer to Section 3, "Features and functions".

2. Scope of delivery



7" LCD monitor with docking station

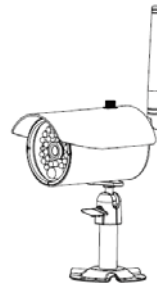

1x IR wireless outdoor camera
2.4 GHz incl. camera mount and
mounting material



Network cable

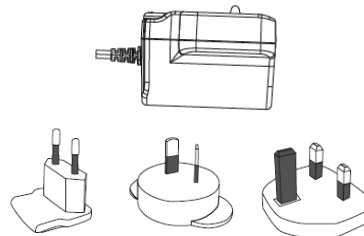

2 x power supply units incl. EU,
AU and UK 5 VDC/ 1A adapter

3. Features and functions

- Complete set consisting of an IR wireless outdoor camera, monitor and docking station
- Compact IP66 outdoor camera with infrared night vision function and 640 x 480 pixel resolution
- Mobile access via app
- Remote access via LAN using the docking station (battery for monitor charged at the same time)
- 7" color LCD monitor with integrated loudspeakers (battery operated)
- Video and audio transmitted using encrypted digital radio
- Can be extended to include up to four wireless cameras
- Easy to operate with intuitive touchscreen

4. Information and FAQs

You can find important information and FAQs about this and other products on the website www.abus.com/eng/Self-installed-security. You will find information for troubleshooting under item 11 of these instructions.

5. Device description

5.1. Monitor description

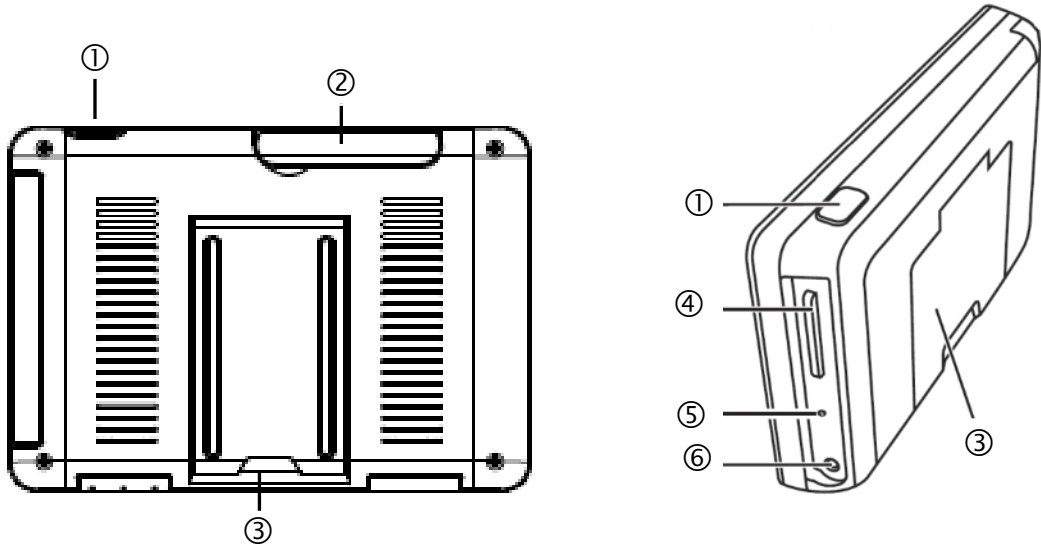

①	Power button
②	Antenna
③	Fold-up stand
④	SD card slot
⑤	Reset button
⑥	5VDC/1A power supply

5.2. Docking station description

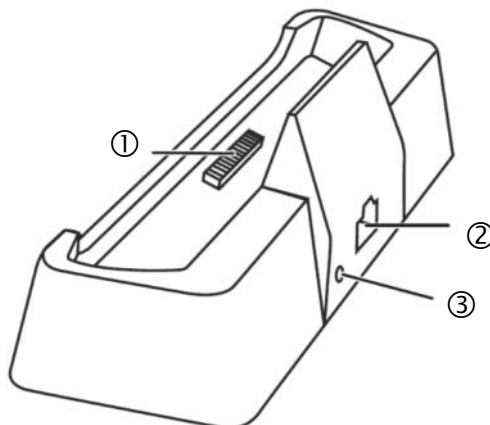

①	Docking interface monitor
②	LAN interface
③	Power supply 5VDC/1A

5.3. Camera description

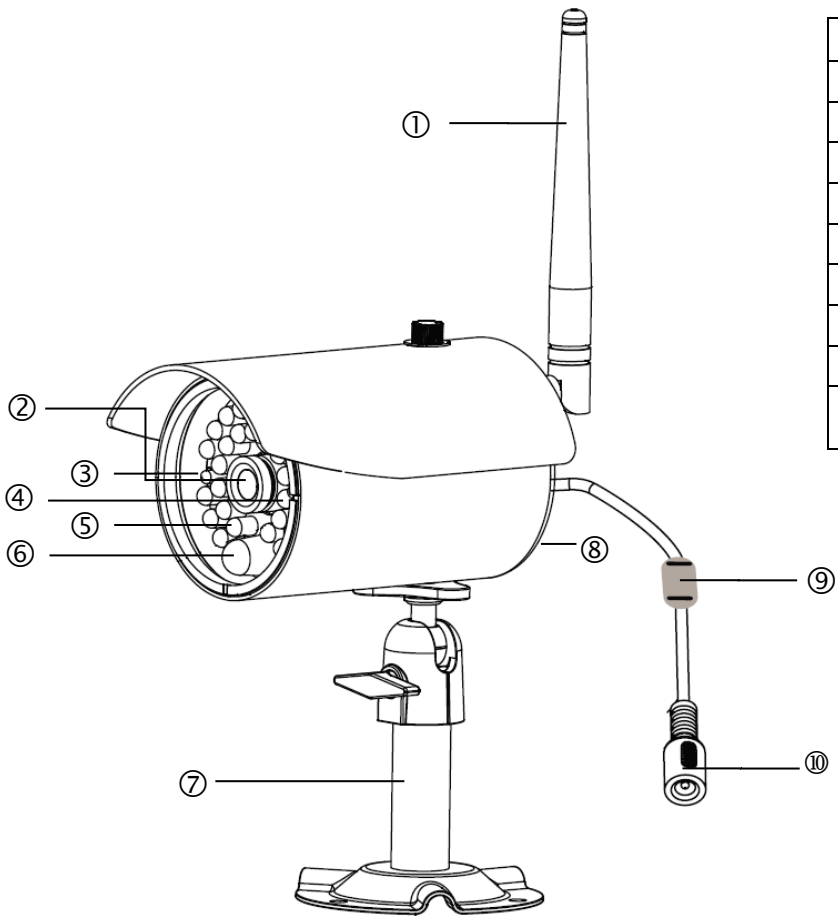

①	Antenna
②	Fixed lens
③	Power LED
④	Link LED
⑤	IR LED
⑥	Photo sensor
⑦	Camera mount
⑧	Microphone
⑨	Pairing button
⑩	Power supply connection 5 VDC / 1A

Meaning of the LEDs:

LED	Status	Meaning
Power LED ③	On (red)	Camera on
	Off	Camera off
Link LED ④	Flashing	The camera is in the "Pairing Mode".
	On (green)	Camera is connected to the monitor
	Off	Camera is in standby

6. Installation

6.1. Installing the monitor

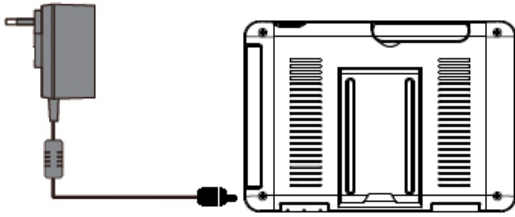

1. Connect the power supply unit to the monitor.
2. Switch the device on. Press the power button for about 5 seconds.

	<p>Important: Please note that if the monitor does NOT have an external power supply, it must be charged for at least 8 hours prior to being used for the first time. The batteries will provide power for approx. 1.5 hours.</p>
	<p>Important: The integrated battery allows you to use the LCD monitor flexibly. If the battery symbol  lights up in red, then the batteries must be charged. Please note that the battery must always be charged sufficiently so as to ensure loss-free recording.</p>

6.2. Pairing the camera and the monitor

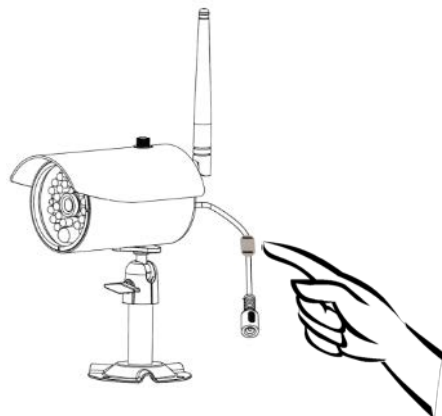

To connect a camera with the monitor, proceed as follows:

1. Connect the camera and the monitor to the power supply.
2. In the monitor menu, select "Camera", then "Pairing" and the required camera (1-4). The system counts down from 60 seconds.
3. Press the PAIRING button briefly on the camera cable during these 60 seconds.
4. The LINK LED is lit up continuously once the connection is established.

	<p>Important: Please note that the connection can take up to 60 seconds.</p>
--	---

6.3. Connecting the docking station to the network

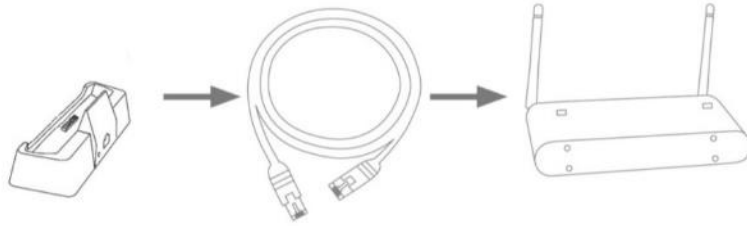

To connect the docking station to the internet, proceed as follows:

1. Connect the network cable to your router and the docking station.
2. Connect to the network only after you have made all the required settings on the monitor. The network settings are described in 7.4.3.
3. After the network is set up, click on the  network symbol in the sub-menu and then on “Connect to internet”.



The power supply unit should be connected to the docking station so that a reliable power supply is provided.

6.4. Mounting the camera

Use the camera mount to help you find a suitable place for installation. Use the drill holes to mark the surface, and drill the holes. Insert the wall plugs supplied before you attach the bracket with the screws.



Important:

Before you begin installing, make sure that the wireless transmission range is adequate at the site of the required installation. To do this, first screw in the antenna supplied.

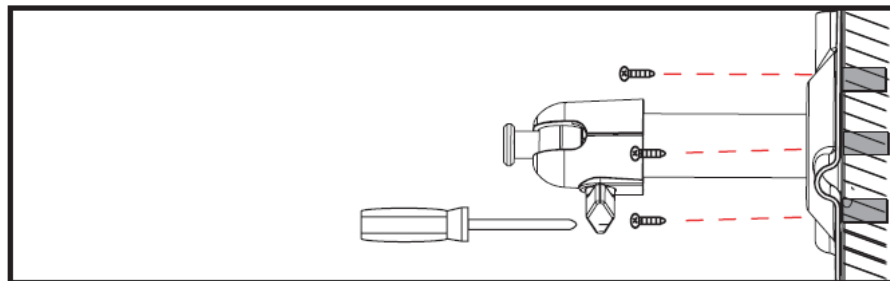

You can also swivel the mount by 90° into a particular position. First loosen the screw on the side and set the required angle. Then tighten the screw to secure the required position.

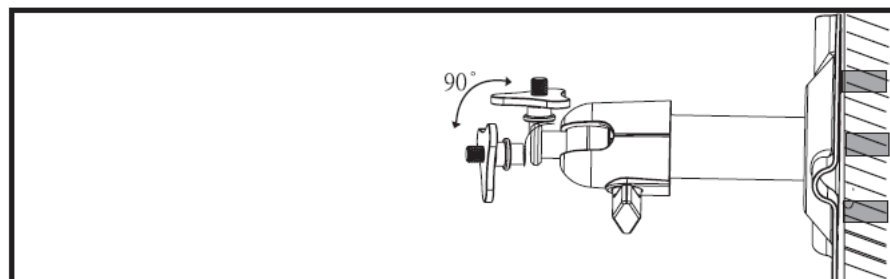

Screw the camera onto the mount and connect the power supply unit to the camera.

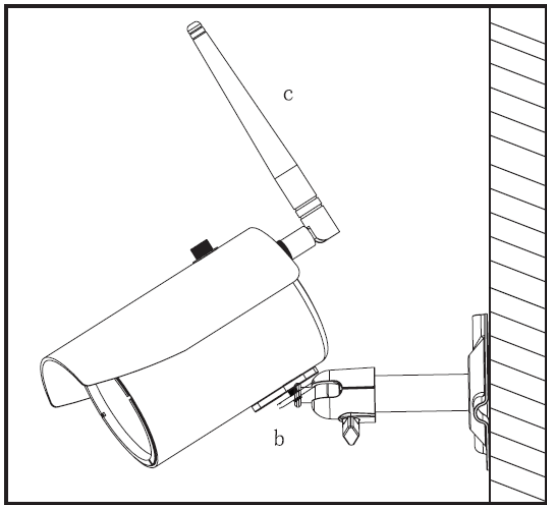

7. Operation

To switch the monitor ON / OFF, press and hold down the power button for at least 5 seconds.

7.1. Main menu



①

②

③

①	Live view
②	Event list
③	Settings





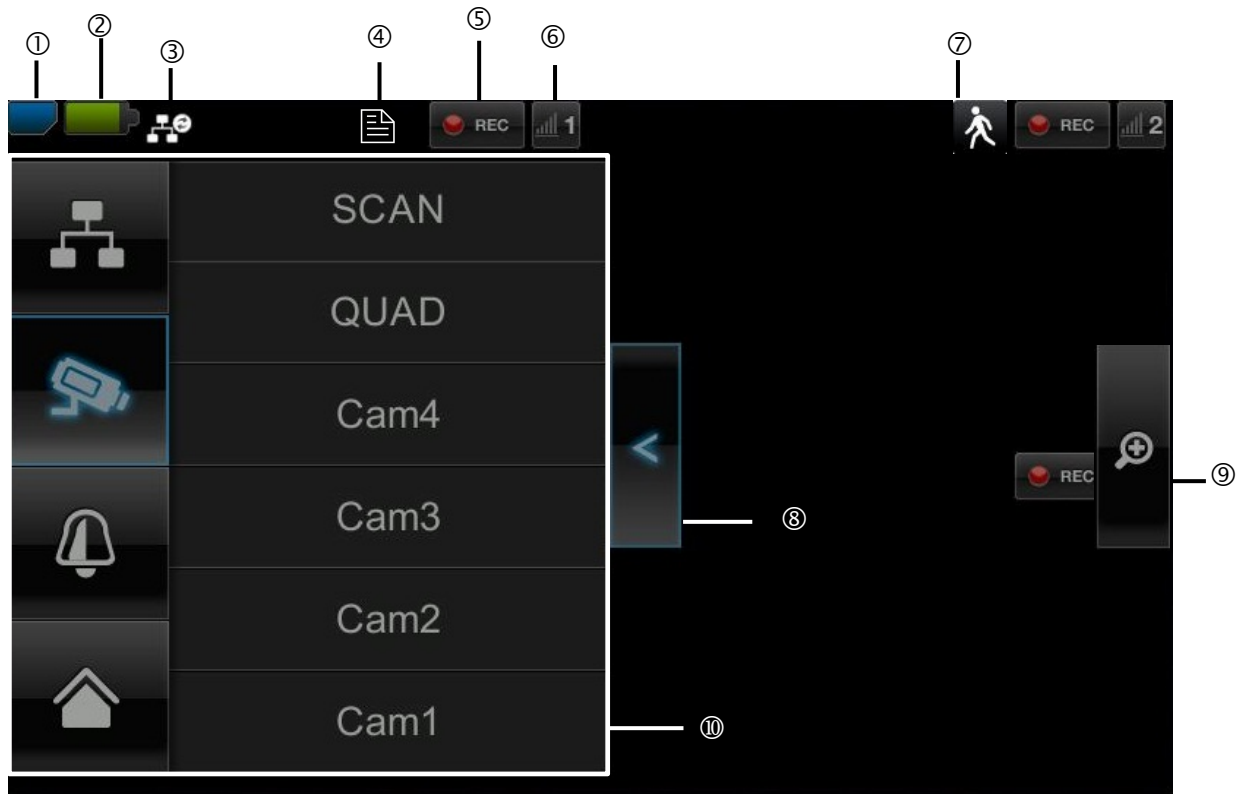











 An ongoing recording always stops as soon as you enter the main menu.

7.2. Live view



Explanation of symbols

SD card display			
①		No SD card	Tip: Always switch off the device before removing the SD card.
		SD card detected and almost empty	
		SD card full	
Battery status display			
②		Battery fully charged	The batteries will provide power for approx. 1.5 hours.
		Low battery	Charge the monitor battery as soon as the symbol appears and flashes.
Internet connection status			
③		Connection is being established	A connection to the network is being established.
		Connection established successfully	A connection to the network has been established.
		Disconnected	The network connection has been disconnected.
		Remote access active	This symbol appears if the live image is accessed via the app.
		Intranet	This symbol appears if your monitor is connected to the network but no internet access is required.

Timer		
④	 Schedule has been saved	This symbol appears if a programmed recording is running.
Recording status		
⑤	 Flashes red: the device is recording	 If you press the REC symbol directly, you start a manual recording. Select this again to stop the recording.
	 Constantly red: device is not recording	
Camera number and reception		
⑥	 Reception of the camera very good	 The wireless transmission range depends on the environmental factors (e.g. mobile communication masts, high-tension pylons, electrical wires, ceilings and walls, etc.). Before installing the camera, check whether the wireless range is sufficient.
	 No reception	
Motion detection		
⑦	 Recording by motion detection	 The maximum recording time is 2 minutes.
Opening and closing sub-menus		
⑧	 >Opens the sub-menu <Closes the sub-menu	Press the arrow keys to open and close the sub-menu.
Picture view		
⑨	 Zoom	If you press the magnifying glass in the single view, five fields are laid out over the image. If you press on one of the marked fields, it magnifies. Press the “full screen” symbol to exit the magnified view.
	 Full-screen	Here you return to the full-screen view
Sub-menu		
⑩	 Network connection	The sub-menu function description can be found in the table on the next page.
	 Camera mode	
	 Volume	
	 Main menu	Here you go to the main menu

Network connection

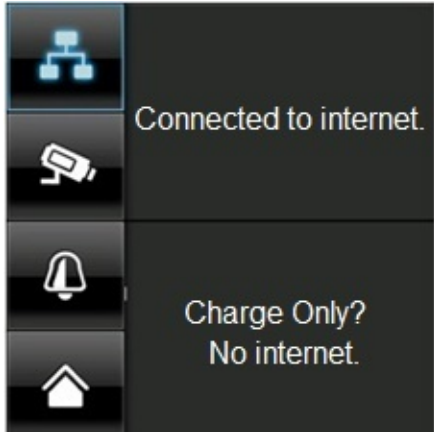

This option is only available if the monitor is on the docking station and the network cable is connected to the docking station as well as the router.

Press the network symbol and select whether the object should be connected to the internet or whether the device should just be charged.

 Important: Set up the network first – find out how to do this by referring to point 7.4.3.

Once the monitor is connected to the internet, it can not be configured or operated. To go to the main menu, disconnect the internet connection.

Camera mode

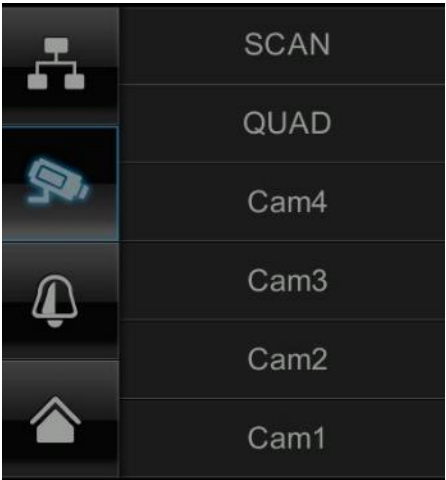



Select the required display mode, by pressing SCAN, QUAD or a camera (Cam1-4).

- SCAN** Sequence display of all cameras with 5 seconds dwelling time
- QUAD** Four-fold display
- CAM1-4** Full screen view per camera

If you have trained **1 camera**, the picture of the camera will be shown in full screen.

If you have trained **2 – 4 cameras** and the system is in SCAN mode or full screen view, it jumps to QUAD mode automatically after 2 minutes. Here you can see a maximum of four cameras at the same time.

 Please note that once several cameras have been trained, only recording in quad mode is possible and not in full-screen mode.

 Please note that the recording stops as soon as you go to the main menu or move from quad to full-screen mode.

 Please note that when several cameras are switched on, the resolution is reduced and no more audio recordings can be made.

Setting the alarm and loudspeaker volume

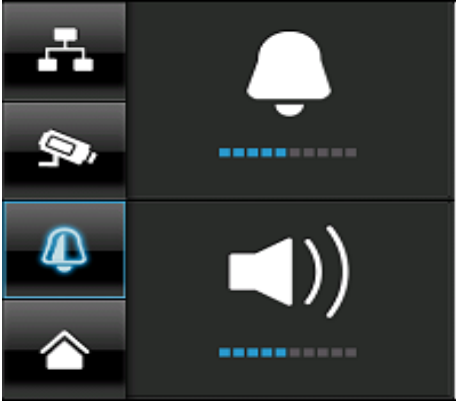

Set the volume of the alarm tone (bell symbol) or camera tone (loudspeaker symbol) by pressing “+” and “-”.

The alarm tone sounds if you have saved a timer or a reminder at a certain time.

7.3. Event list

All the recordings are displayed in the event list and are sorted according to the date.



 **Important:** Your recordings are always made with sound. Please note the stipulation on page 2 in order to avoid putting yourself, or other persons, in an unlawful situation.

7.3.1. List of recordings

Press the date with the green background to go to the list of recordings. The recordings are saved to sub-folders which are named with the date on which the recording was made. The recordings are saved as individual files with the duration of the recording being used as the file name.

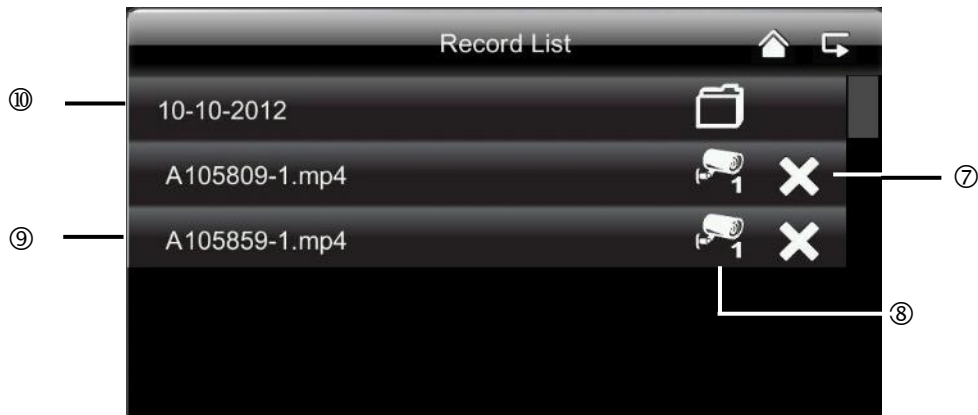









7.3.2. Viewing recordings

Press the file name to view the recording.



Explanation of symbols

①		Live view	Change to live view
②		Back	Back to the main menu
③		Camera	Select one of the numbered cameras to view the recordings. Select the camera with "A" to view the recordings of all the cameras.
④		Weekday	Here you see the weekday
⑤		Day	A field with a green background means that a recording is available on this day. Press it to go to the "List of recordings".
⑥		Change month	Press the arrow buttons to change between months.
⑦		Delete file	⚠ Important: Please note that the recording is deleted immediately. There is no need to confirm beforehand.
⑧		Camera	Shows you the recording of the particular camera.
⑨	A105859-1.mp4	Recording file	A=AM 10:58:59 = time 1 = Camera 1
⑩	10-10-2012	Day of recording	
⑪	02:00	Duration of the recording	
⑫	- / +	-/+ volume control	
⑬	▶▶ / ◀◀	Next / Previous recording	
⑭	■	Stop	
⑮	▶ /	Play / Pause	

7.3.3. Deleting recordings

There are three ways to delete files from the SD card:

1. Press the **x** symbol in the event list. Delete the file by pressing the **✓** button. To cancel the procedure, press the **x** button.
2. Format the SD card on the monitor at the "System" > "Format memory card" menu item.
3. Delete the SD card on the computer

7.4. Settings

At the "Settings" menu item you can select the following items:



7.4.1. Camera settings



① Selecting cameras to pair



1. Select the required camera (1-4). The system counts down from 60 seconds.
2. During the 60 seconds, press the PAIRING button on the camera cable until the green LINK LED on the front of the camera starts flashing.

The LINK LED is lit up continuously once the connection is established.

② **Displaying/concealing a camera**



Use the ✓ buttons to display a camera or press the ✕ button to conceal it.

If you have not trained all four cameras, conceal the other cameras.

③ **Camera brightness**



Select the required brightness from between -2 (dark) to 2 (bright).

7.4.2. Recording settings



①

②

③

① Motion detection



Here you can set the sensitivity of the motion detection for each camera.
You can choose between “Low”, “High” and “Off”.

High: Motion detection with high sensitivity
Low: Motion detection with low sensitivity
Off: Motion detection is off. Motion is not recorded.

② Alarm alerts via email





You can have an alarm alert sent to you via email as soon as the camera detects any motion.

Proceed as follows:

1. Select “active”.
Select “inactive” to switch this function off again and you will not receive an email for motion detection.
2. Enter your SMTP server (outgoing mail server) for your email provider.
e.g. mail.gmx.net or smtp.gmail.com
3. Enter the corresponding port
e.g. 465
 The outgoing mail server and the corresponding port can be found on your email provider's website.
4. Enter your email address
5. Enter the password for your email account
6. Enter the email address to which the alarm alert should be sent.
The two email addresses can be different.
7. In the event of motion detection, you receive an email with the following message:
“Motion detected by your security system.”

 To enable this function, the monitor must be in the docking station and connected to the internet.

 Please note that you only receive an email to inform you that motion has been detected. You do not receive a picture or a live view. You can then view the recording on the SD card or go to the live view via the app.

 If you have not received an e-mail, please check your spam folder.

③ Timer recordings



You can save a recording time to start recording at a very specific time.

You can save up to 5 recording procedures.

1. First select the number of the camera.
2. Set the start and stop time. To do this use the arrow buttons.
3. Select the required date from the calendar.
4. Press "Save" to save the procedure or "Delete" to reset.
5. As soon as a timed recording has been saved, the  symbol for recording appears.

7.4.3. Network settings

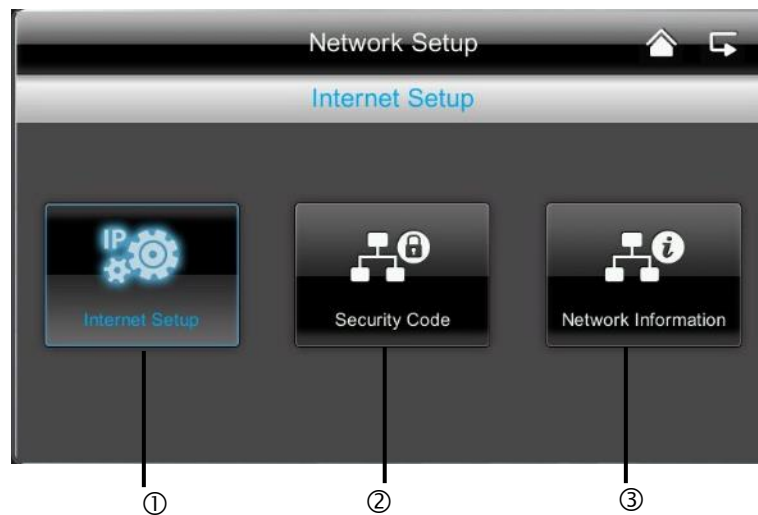

① Internet settings

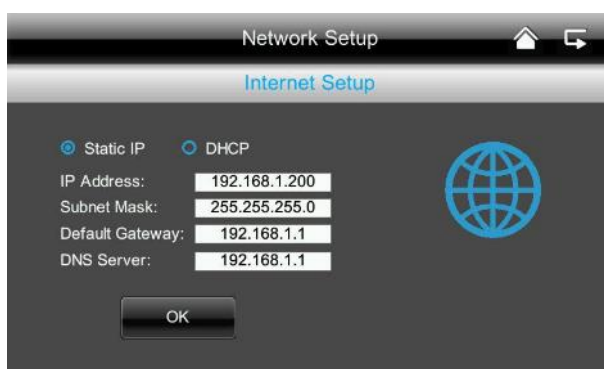

To establish a connection with the internet so that you can access the camera with the app, close the docking station using the network cable on your router.

Choose between static IP and DHCP. Then confirm with "OK".

Information:

An IP address is an address in the computer network. It is assigned to devices which are linked in a network and makes the device identifiable, allowing it to be reached.

DHCP:

A DHCP is a dynamic IP address which is allocated automatically.

Stat. IP:

You can find the data for a static IP in your router settings.

② Securitycode



The standard security code is: 123456
For reasons of security, change this code and enter a new password (max. 8 digits).
Press the field with the white background and a keyboard appears.

Then confirm with "OK".

You will need the security code later if you want to access the cameras via the app.

③ Network information

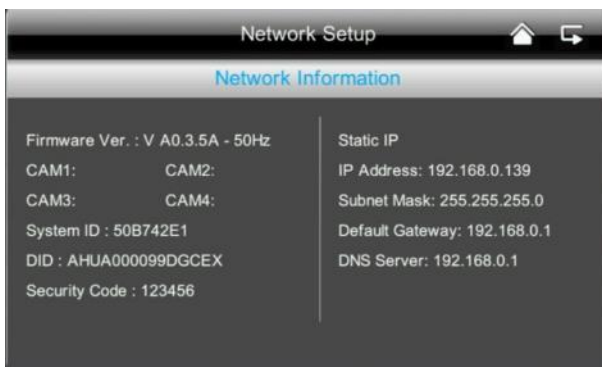

Here you can find out details about the active network.

You will need to enter the DID code for the app later.





7.4.4. Alarm settings



①	Duration <p>The screenshot shows the 'Select to Change Siren Duration' screen. It has a header 'Select to Change Siren Duration' and 'Period'. There are four buttons with clock icons: '2s', '10s', '30s', and 'None'. Below each button is a selection icon: a checkmark for '10s' and 'X' marks for the others.</p>	<p>Here you can select the required duration of the alarm. You can set the alarm duration individually: 2 seconds, 10 seconds, 30 seconds or no sound. Press any button to switch off the alarm in the event of an alarm.</p>
②	Alarm sounds <p>The screenshot shows the 'Select to Change Siren Melody' screen. It has a header 'Select to Change Siren Melody' and 'Melody'. There are three buttons with musical note icons labeled '1', '2', and '3'. Below each button is a selection icon: a checkmark for '1' and 'X' marks for '2' and '3'.</p>	<p>You can choose between three alarm sounds.</p>

7.4.5. System settings



<p>①</p>	<p>Energy saving mode</p> 	<p>Here you can activate or deactivate the automatic screen switch-off after 2 minutes.</p> <p>If the energy saving mode is activated, your battery lasts roughly half an hour longer.</p>
<p>②</p>	<p>Automatic lock</p> 	<p>If the automatic lock is activated, the monitor no longer responds to the touch function after a few minutes. Press the "Power" button to switch on the monitor again.</p>
<p>③</p>	<p>Setting the time // alarm</p> 	<p>Enter the required time at which you want to be reminded.</p> <p>Press "Save" and press on the time in the right-hand field, ✓ appears.</p> <p>The system then sounds at the time saved and the following symbol appears.</p>  <p>Press on "OK" to stop the alarm.</p>

Setting the time // date



Here you can set the date and time.
Then save your entries.

Note:
AM = 00:00 – 11:59
PM = 12:00 – 23:59

Time zone



You can set the time zone for your country. Use the arrow keys to select the country region.
Then save your entries.

④

Formatting the memory card

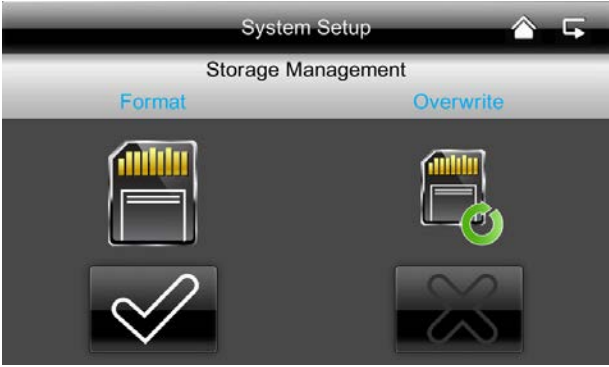

If you want to format your memory card, you can do it on the computer or directly on the monitor. Press the ✓ button and confirm with "OK". Cancel the procedure by pressing "Delete".



Activating the circular buffer



Here you can activate the circular buffer for the recording.

If this function is deactivated, the monitor stops the recording once the SD card is full.

⑤ Updating the system



Always use the latest system firmware. You can download the latest version from our website at www.abus.com (item number TVAC16000A/B). To download, please proceed as follows:

- 1 Remove the SD card from your monitor and insert it in a SD card reader which is connected to your computer.
- 2 Unzip the folder. Save the files from the folder to the SD card.
- 3 Remove the SD card again from the SD card reader and put it back into the monitor.
- 4 Go to System Settings, System Update, press "Start" and the latest firmware will be installed.
- 5 Press OK to install the latest firmware. Cancel the procedure by pressing "Delete".

⑥ Restoring factory settings / selecting the language and Hz



Here you can select the language and the Hz frequency.

When you change the language, the factory settings are restored. When you confirm with "OK", the system shuts down automatically. Press "Delete" to cancel the procedure.

Once the system has shut down, restart by pressing the power button.

You will then be prompted to calibrate the screen. Follow the instructions.



7.4.6. Troubleshooting (FAQ)

①	FAQ selection	
		<p>Here you can read about troubleshooting tips directly on your monitor.</p> <p>Select the question to view the help message.</p>

8. Remote access via app

Integration into the App2Cam

With this 7" wireless touchscreen monitor you are able to tune into your cameras in real time. This manual explains how to integrate the TVAC16000A/B system into the App2Cam so you can access the live view while you are on the go.

①	Network connection	
		<p>Ensure that the monitor is in its docking station and is connected to your router, that there is an internet connection  and that you have adjusted the relevant network settings on your router.</p>
②	'App2Cam' app	
		<p>Download the 'App2Cam' app from the App Store.</p>

③ Add system



Open the app on your mobile phone and tap the  symbol.



Then tap the magnifying glass symbol  to add your TVAC16000A/B system.

④ Input system information

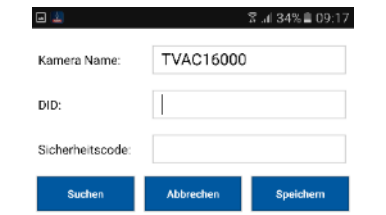

5. Under 'Camera name', give your system a name that will be displayed on your mobile phone.
6. Now enter the 15-digit DID number.
This can be found in your monitor's network information, on the product's product sticker or by clicking on the 'Search' function where you will be shown all the devices in the network.
7. After this, enter your password.
The password is the security code which can also be found in your monitor's network information.
If you have not already changed the password on the monitor, the standard password is: 123456.
8. Finally, save these settings with 'Save' and 'Yes'.



As soon as you change the password on your monitor you must also change it in the app, otherwise you will not be able to access the cameras.

⑤ Connection status



Once you have successfully added your system, the name of your system and the current connection status will appear in the overview.
Tap on the system to see the live view.

System name
E.g.: TVAC16000A/B

Connection status
Connected = you are connected to your system
Disconnected = there is no connection to the system



Add system
You can add further systems here



System configuration
You can go to the system configuration here.
Press  to return to the live view.



Connection update
The connection is being refreshed.



Firmware information / PIN code
Here you can see the system's current firmware version and set a PIN code. You can find out how to add a PIN code under .

⑥ Live view

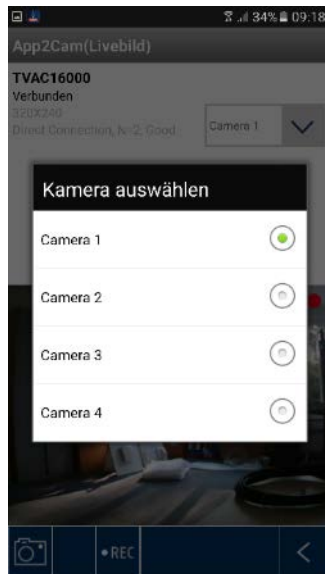

You are now looking at the live view from the selected camera and can choose which camera to view.

**Camera selection**

Select the camera you would like to view.

**Screenshot**

You have the option of taking a screenshot of your live view here. The image will then be saved in the photo gallery on your mobile phone.

**Start recording**

Here you have the option to start a manual recording, the length of which is two minutes. The recording will be saved locally on the monitor and the following icon will appear in the live view: 

**Back**

You can return to the device overview here. A screenshot of the last successful connection will always be shown.

⑦ Set PIN code

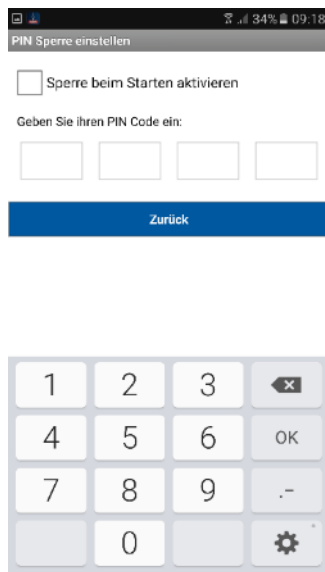

If you would like to set a PIN code for this app, please do so as follows:

4. Open 'Set PIN lock' with 
5. Enter a four-digit PIN code and confirm it.
6. Press the check box next to 'Activate start-up lock'



If you have set a PIN code, you will be required to enter it when you open the app.

⑧ System configuration

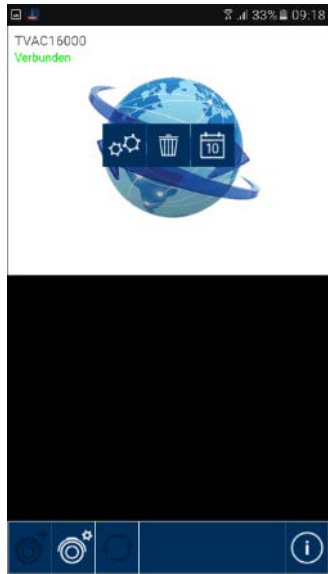
 **System configuration**

You can go to the system configuration here. You have the following options.

**System information**

Change the system information

**Remove system**

Remove system

**Recordings**

Access to recordings

Press  to return to the live view.

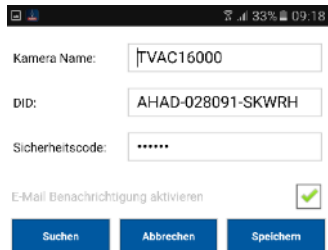
 **System information**

You can change the system names, the DID and the security code here. Save the settings by pressing 'Save'.

Press 'Search' to search for a device in the network. To cancel the operation, press 'Cancel'.

Activate email notification

Activate this function to receive an email notification in case of an incident.



Remove system

When the icon is pressed, a new window will appear. You will be asked if you are sure that you want to delete the system. Press 'Yes' if you want to remove the system, or cancel by pressing 'No'.

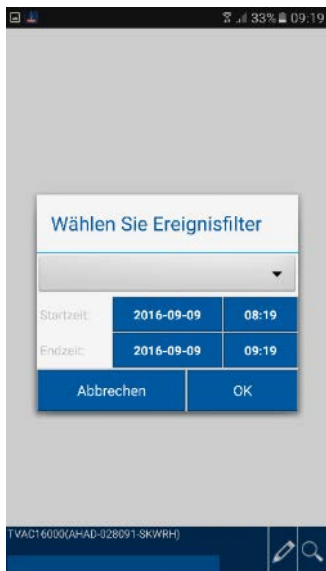

Access to recordings

Filter event list

At the beginning, you will be prompted to filter the recordings. To do this, insert a start time and an end time and select a camera channel. All recordings that were taken by the selected camera during this time period will now be shown.



You can reset the event list filters with the  symbol.

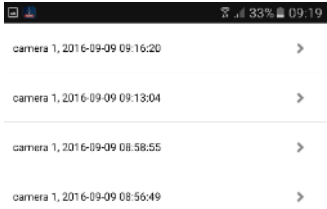

The list can include up to 100 recordings. Should there be more than 100 recordings in the specified time period, only the first 100 will be shown. In order to filter in more detail, please reduce the time period.



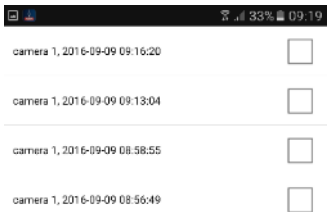
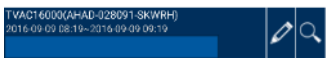

Here you can view the recordings from the individual cameras on your smart phone. Select the recording you would like to view; the playback will start immediately.

Press  to pause the recording and to return to the event list press the  button.



Deleting recordings

Press the  symbol in the event list. You can now delete recordings for the selected camera by selecting single, or multiple files and clicking on the  symbol. To delete all files, press  and then the recycle bin.

Press the symbol again to clear the selection.



9. Maintenance and cleaning

9.1. Maintenance

Regularly check the technical safety of the product, e.g. check the housing for damage.

If it seems that it may no longer be possible to operate the device safely, stop using the product and protect it from unintentional use.

It is likely that safe operation is no longer possible in the event that:

- The device shows signs of visible damage.
- The device no longer works correctly.



Please note:

You do not need to perform any maintenance on this product. There are no components to service or anything inside the product to check. Never open it.

9.2. Cleaning

Clean the device with a clean, dry cloth. The cloth can be dampened with lukewarm water if the dirt on the monitor is hard to remove.



Do not allow any liquids to enter the device.
Do not use any chemical cleaning products as they could damage the surface of the housing (discoloration).

10. Disposal



Important: The EU Directive 2011/65/EU regulates the proper return, treatment and recycling of used electronic devices. This symbol means that in the interest of environmental protection the device must be disposed of separately from household or industrial waste at the end of its service life in accordance with applicable local legal guidelines. Disposing of used devices can be done at official recycling centers in your country. Obey local regulations when disposing of material. Further details on returns (also for non-European countries) can be obtained at your local authority. Separate collection and recycling saves natural resources and ensures that all the provisions for protecting health and environment are observed when recycling the product.

11. Tips for troubleshooting

No.	Question	Answer
1	What does pairing the monitor and camera mean and how does this work?	<p>Pairing creates the exclusive, encrypted wireless connection between the monitor and camera.</p> <p>To connect a camera with the monitor, proceed as follows:</p> <ol style="list-style-type: none"> 1. Connect the camera and the monitor to the power supply. 2. In the monitor menu, select "Camera", then "Pairing" and the required camera (1-4). The system counts down from 60 seconds. 3. During the 60 seconds, press the PAIRING button on the camera cable until the green LINK LED on the front of the camera starts flashing. 4. Once the connection is established, the LINK LED on the camera is lit up continuously
2	What could be the reasons why no image is shown on the monitor?	<p>If you do not have a signal, please check the following:</p> <ol style="list-style-type: none"> 1. Is the camera connected to the power supply (does the LED light up red)? 2. Is the monitor charged? 3. Are the camera and monitor paired with each other (see question 1)? 4. Is the camera within range of the monitor? 5. Is the signal between the camera and monitor disrupted?
3	What could be the reasons why the device does not record when there is movement?	<p>Please check that the sensitivity function of the motion detection is switched on.</p>
4	What could be the reasons why the device does not record although a schedule has been created?	<p>Possible reasons are:</p> <ol style="list-style-type: none"> 1. Are the date and time set correctly? 2. Is the SD card locked (Lock/Unlock?), not inserted or empty? 3. Have you formatted the SD card? It must be formatted before it is first used. 4. No movement was detected.
5	What could be the reasons why the camera cannot be paired with the monitor?	<p>Please check the following:</p> <ol style="list-style-type: none"> 1. The camera has no power supply. 2. Briefly press the pairing button on the camera while the monitor counts down from 60. 3. Please press the pairing button for a short time only, not continuously. 4. Restart the monitor.
6	The monitor and camera are on, but nothing can be identified on the monitor.	<p>The key lock is probably activated. Press the power button for at least five seconds.</p>
7	What could be the reasons why the live image can be accessed via the app within the local network, but not externally?	<p>Please check the following:</p> <ol style="list-style-type: none"> 1. Is the monitor in the docking station? 2. Is the docking station connected to the network? 3. Do you have an internet connection? 4. Have you connected the monitor to the internet? Please note the following icon  at the top edge of the monitor (what icon? must be integrated on the website) 5. Does your password for the monitor match the password for the app? 6. Do you have an internet connection to your mobile phone??

12. Technical data

	Camera	7" monitor
Number of IR LEDs	25	-
Rechargeable battery running time	-	1.5 hours
Battery type	-	Li-Ion polymer battery, 3.7 V / 1800 mA
Resolution	640 x 480 pixels	800 x 480 pixels
Image sensor	1/4" CMOS	-
Angle of view	60° (Horizontal) / 43° (Vertical)	-
Frequency	2.4 GHz	2,4 GHz
Wireless range	150 meters*	
IR swivel filter	Yes	-
Camera inputs	-	4
Max. operating temperature	-10 °C – 50 °C	
Modulation	FHSS	
Monitor	-	7" LCD
Network access	-	RJ45
Lens	3.6 cm fixed lens	-
Range of night vision function	Max. 8 m	-
IP protection class	66	-
Transmission power	15 +/-2 dBm	
Sensitivity	-80 dBm	
DC voltage supply	5 V DC	
Storage medium	-	SD card, max. 32 GB
OSD language		German, English, Spanish, Dutch, French, Portuguese, Italian, Polish, Swedish, Danish
Power consumption	Max. 500 mA	Max. 800 mA
Certifications	CE	

*The wireless transmission range depends on the environmental factors (e.g. mobile communication masts, high-tension pylons, electrical wires, ceilings and walls, etc.).
If conditions are not favorable, the range will be limited.

Storage capacity

Storage capacity	One camera (480x272)	Several cameras (320x240 QVGA)
1 GB	200 minutes	130 minutes
2 GB	400 minutes	260 minutes
8 GB	1,600 minutes	1,040 minutes
16 GB	3,200 minutes	2,080 minutes
32 GB	6,400 minutes	4,160 minutes

TVAC16000A/B



Manuel utilisateur

Vous trouverez des remarques importantes concernant ce produit et d'autres sur notre site Internet

www.abus.com/fr/Securite-a-installer-soi-meme

Version 1.4

*Traduction française de la notice originale allemande
À conserver pour utilisation ultérieure.*



Introduction

Chère cliente, cher client,

Nous vous remercions d'avoir porté votre choix sur ce produit.

La société ABUS Security-Center déclare par la présente que l'appareil sans fil référence TVAC16000A/B est conforme aux exigences de la directive RED 2014/53/UE. En outre, l'appareil est conforme aux exigences des directives européennes suivantes : directive CEM 2014/30/UE, directive concernant le matériel électrique basse tension 2014/35/UE et directive RoHS 2011/65/UE. Le texte complet de la déclaration de conformité UE est disponible à l'adresse Internet suivante: www.abus.com/product/TVAC16000A

Vous avez le devoir, en tant qu'utilisateur, de respecter les consignes de la notice d'utilisation afin de ne pas altérer la conformité du produit et que son utilisation reste sans danger.

Avant la mise en service du produit, veuillez lire le manuel utilisateur dans son intégralité. Nous vous demandons de bien vouloir respecter toutes les consignes d'utilisation et de sécurité.

Tous les noms de sociétés et de produits mentionnés dans les notices sont des marques déposées. Tous droits réservés.

Pour plus de renseignements, adressez-vous à votre installateur ou revendeur spécialisé.



L'enregistrement de données est soumis à la réglementation sur la protection des données en vigueur dans le pays correspondant.



Mise en garde selon § 201 du code pénal allemand :

Toute personne enregistrant sur support audio les paroles d'autrui, prononcées de manière non publique et sans consentement préalable, et faisant usage ou mettant cet enregistrement à la disposition de tiers, est passible d'une amende ou d'une peine d'emprisonnement. Toute personne écoutant ou divulguant intégralement, ou même partiellement, les paroles d'autrui ayant été enregistrées sans le consentement préalable de la personne intéressée, encourt les mêmes peines que celles citées ci-dessus.





Clause de non-responsabilité

Ce manuel utilisateur a été élaboré avec le plus grand soin. Si vous veniez cependant à remarquer des omissions ou autres imprécisions, nous vous prions de bien vouloir nous les signaler en les faisant parvenir à l'adresse indiquée au dos de ce manuel.



La société ABUS Security-Center GmbH décline toute responsabilité en cas d'erreurs techniques ou typographiques et se réserve le droit d'apporter à tout moment des modifications sur les produits et aux notices d'utilisation.

ABUS Security-Center n'est pas responsable des dommages directs et indirects résultant de l'utilisation du produit, des dommages qui pourraient être liés à l'équipement, à la puissance et à l'utilisation de ce produit. Le contenu de ce document ne fait l'objet d'aucune garantie.

Signification des symboles

	Le symbole montrant un éclair entouré d'un triangle est utilisé en cas de danger pour la santé, en raison par exemple d'un risque d'électrocution.
	Un point d'exclamation placé dans un triangle signale, dans ce manuel utilisateur, des informations importantes dont il faut absolument tenir compte.
	Ce symbole indique la présence de conseils et astuces d'utilisation.

Consignes de sécurité importantes

	En cas de dommages résultant du non-respect de ce manuel utilisateur, la garantie devient caduque. Nous déclinons toute responsabilité en cas de dommages consécutifs !
	Nous déclinons toute responsabilité en cas de dommages matériels et/ou corporels résultant d'une manipulation impropre ou du non-respect des consignes de sécurité. Dans ce type de cas, la garantie devient caduque !

Cet appareil a été fabriqué dans le respect de standards de sécurité internationaux. Lisez attentivement les consignes de sécurité suivantes.

Consignes de sécurité

1. Alimentation électrique
Tension alternative 100-240 V CA, 50 – 60 Hz (par bloc d'alimentation à 5 V CC)
Utilisez cet appareil uniquement avec une source de courant dont la tension secteur correspond à celle indiquée sur la plaque signalétique. Si vous ne savez pas exactement de quelle alimentation électrique vous disposez, veuillez vous adresser à votre compagnie d'électricité. Veuillez couper l'alimentation en courant de l'appareil avant de procéder à toute opération d'installation ou de maintenance.
2. Surcharge
Évitez de surcharger les prises secteur, les rallonges et les adaptateurs car cela peut entraîner un risque d'électrocution ou d'incendie.
3. Liquides
Protégez l'appareil afin qu'aucun liquide ne puisse pénétrer à l'intérieur.
4. Nettoyage
Nettoyez l'appareil uniquement avec un chiffon humide et sans nettoyant caustique. Veuillez pour cela débrancher l'alimentation électrique de l'appareil.
5. Accessoires
Ne raccordez que des appareils expressément conçus à cet effet. Cela pourrait sinon entraîner des situations dangereuses ou des dommages de l'appareil.
6. Lieu d'installation
Cet appareil peut aussi bien être utilisé à l'extérieur, dans une zone abritée, qu'à l'intérieur. En cas de chute, même de faible hauteur, le produit risque d'être endommagé.
Installez le produit de manière à ce que la caméra de l'appareil ne soit pas directement exposée aux rayons du soleil. Veuillez respecter les consignes de montage indiquées au chapitre correspondant des instructions de service.
Veillez à ne pas placer l'appareil à proximité de radiateurs, de fours, et autres sources de chaleur et ne pas l'exposer directement aux rayons du soleil.
L'appareil doit uniquement être utilisé sur des sites dont les températures ambiantes se situent entre - 10 ° à 50 °C.

7. Transmission radio

La portée de la transmission radio dépend de différents paramètres environnementaux. Les données du lieu de montage peuvent avoir une influence négative sur la portée. Il est ainsi possible d'atteindre une portée de jusqu'à 150 m, si rien n'interfère entre le récepteur et l'émetteur ; cette portée est donc nettement moins élevée à l'intérieur des bâtiments.

Les facteurs environnementaux cités ci-après réduisent la portée et la fréquence d'images : antennes-relais, piliers de ligne haute-tension, lignes électriques, murs et plafonds, appareils ayant une fréquence radio identique ou voisine.



Avertissements

Avant la première mise en service, toutes les consignes de sécurité et d'utilisation doivent être lues et respectées !

1. Veuillez respecter les consignes suivantes afin d'éviter que le câble et la prise secteur ne soient endommagés :
 - Ne modifiez pas et ne manipulez pas le câble ni la prise secteur.
 - Pour débrancher l'appareil, saisissez la prise secteur et ne tirez pas sur le câble secteur.
 - Veillez à ce que le câble secteur se trouve le plus loin possible de tout appareil de chauffage afin que la gaine plastique du câble ne puisse pas fondre.
 - Le bloc d'alimentation de la platine de rue doit être à l'abri de la pluie et de l'humidité.

2. Suivez attentivement ces recommandations. Le non-respect de ces recommandations peut conduire à une électrocution :
 - N'ouvrez jamais le boîtier ou le bloc d'alimentation.
 - N'introduisez aucun objet métallique ni inflammable à l'intérieur de l'appareil.
 - Afin d'éviter tout risque de dommages dus à des surtensions (ex. : orages), veuillez utiliser une protection contre les surtensions.

3. Tout appareil défectueux doit être aussitôt débranché. Avertissez dans ce cas votre revendeur.

	Si vous souhaitez installer l'appareil au sein d'un système de vidéosurveillance déjà présent, veuillez à ce que tous les appareils soient déconnectés du circuit secteur et du circuit basse tension.
	En cas de doute, confiez le montage, l'installation et le câblage à un électricien qualifié au lieu d'y procéder par vous-même. Tout travail mal exécuté et effectué par des amateurs sur le réseau électrique ou sur les installations intérieures représente un grand danger pour autrui ainsi que pour vous-même. Les installations doivent être câblées de manière à ce que le circuit secteur et le circuit basse tension soient constamment séparés et que rien ne puisse les relier, même pas en cas de défaut.

Le produit ne devrait pas être utilisé dans les conditions ambiantes suivantes :

- Emplacement humide ou humidité élevée de l'air
- Froid ou chaleur extrême
- Exposition directe aux rayons du soleil
- En présence de poussières et de gaz, de vapeurs ou de solvants inflammables
- Fortes vibrations
- Champs magnétiques importants, comme à proximité des machines ou haut-parleurs
- La caméra de la platine de rue ne doit pas être orientée vers le soleil, cela pourrait endommager le capteur.
- La caméra de rue ne doit pas être installée sur des surfaces instables.

Déballage

Veuillez manipuler l'appareil avec la plus grande précaution lorsque vous le retirez de l'emballage.

	Si l'emballage d'origine est endommagé, examinez tout d'abord l'appareil. Si ce dernier présente des dommages, veuillez le renvoyer avec son emballage et informer le service de livraison.
---	---

Sommaire

1. Utilisation conforme	78
2. Contenu de la livraison	78
3. Caractéristiques et fonctions	78
4. Remarques et FAQs	79
5. Description de l'appareil	79
5.1. Description du moniteur.....	79
5.2. Description du socle de chargement.....	79
5.3. Description de la caméra	80
6. Installation	81
6.1. Installation de l'écran	81
6.2. Couplage de la caméra et du moniteur	81
6.3. Raccordement du socle de chargement au réseau.....	82
6.4. Installation de la caméra.....	82
7. Utilisation	83
7.1. Menu principal	83
7.2. Visualisation en direct (Live).....	84
7.3. Liste des événements.....	87
7.3.1. Liste des enregistrements.....	87
7.3.2. Consulter l'enregistrement.....	88
7.3.3. Supprimer les enregistrements.....	89
7.4. Réglages	89
7.4.1. Paramétrages de la caméra	89
7.4.2. Réglages de l'enregistreur	90
7.4.3. Configuration réseau	92
7.4.4. Réglages de l'alarme	94
7.4.5. Paramétrages du système.....	95
7.4.6. Dépannage (FAQ)	98
8. Accès à distance par application mobile	98
9. Maintenance et nettoyage	105
9.1. Maintenance.....	105
9.2. Nettoyage.....	105
10. Élimination	105
11. Conseils de dépannage	106
12. Données techniques	107

1. Utilisation conforme

Ce moniteur sans fil à écran tactile de 7" et les caméras IR d'extérieur sans fil vous permettent de transmettre et de rendre sans problème des signaux vidéo par radio sur de moyennes et grandes distances.

La transmission du signal par radio est un avantage partout où la pose de câbles est impossible : la caméra sans fil transmet le signal vidéo au moniteur radio. En raison de la conversion en signaux numériques, il est possible de réduire les pannes et les interférences.

Dès que le détecteur de la caméra détecte un mouvement, l'enregistrement sur la carte SD commence.

Vous avez la possibilité de raccorder jusqu'à 4 caméras (TVAC16010A/B / TVAC16011A) au moniteur et de les afficher

dans la vue quadruple, et en même de les enregistrer en résolution QVGA. Pour effectuer un enregistrement en affichage plein écran avec résolution maximale et signal audio, n'activez qu'une seule caméra dans le menu.

Grâce à l'application ABUS « App2Cam » vous pouvez en outre voir l'image des caméras en direct via smartphone et lire les données enregistrées lorsque le moniteur est dans le socle de chargement et que celui-ci est relié à Internet.

Vous trouverez une description détaillée des fonctions au chapitre « 3. Caractéristiques et fonctions ».

2. Contenu de la livraison



Moniteur LCD 7" à socle de chargement

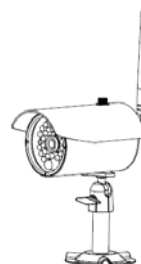

1 caméra d'extérieur IR à transmission radio 2,4 GHz avec support de la caméra & matériel de montage



Câble réseau



2 blocs d'alimentation avec prises EU, UK et AU, 5 V CC/ 1 A

3. Caractéristiques et fonctions

- Kit complet comprenant une caméra extérieure sans fil IR, un écran et un dock
- Caméra d'extérieur compacte IP66 avec fonction infrarouge pour une vision nocturne et résolution 640 x 480 pixels
- Accès mobile via l'application
- Accès à distance par LAN via le dock (chargement simultané de la batterie pour l'écran)
- Moniteur LCD couleur 7" avec haut-parleurs intégrés (fonctionnement sur batterie)
- Transfert des fichiers vidéo et audio via un réseau numérique sans fil encodé
- Extensible jusqu'à 4 caméras sans fil
- Commande simple avec écran tactile intuitif

4. Remarques et FAQs

Vous trouverez des remarques importantes et une FAQ concernant ce produit et d'autres produits sur notre site Internet www.abus.com/fr/Securite-a-installer-soi-meme. Vous trouverez des informations concernant le dépannage au point 11 de la présente notice.

5. Description de l'appareil

5.1. Description du moniteur

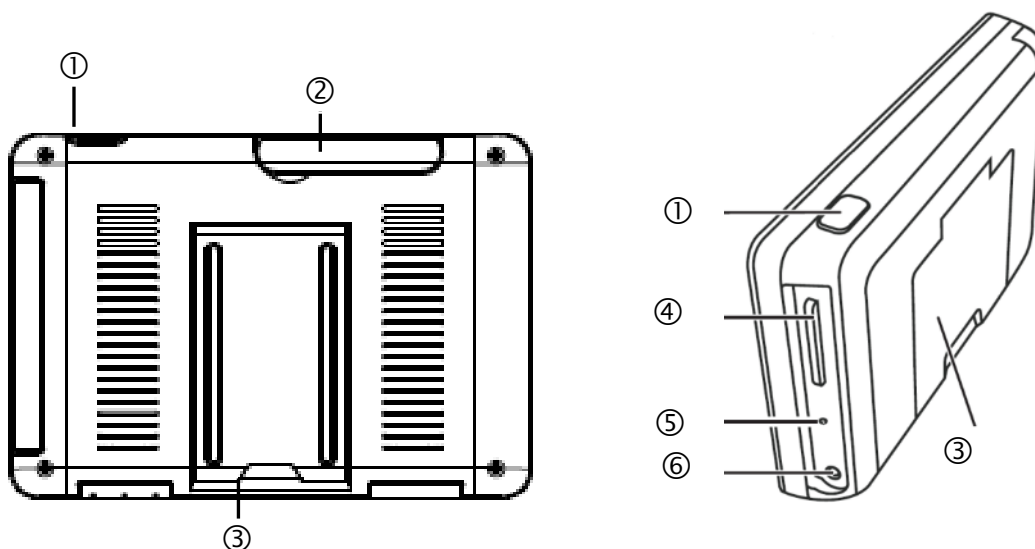

①	Touche Power
②	Antenne
③	Pied support rabattable
④	Lecteur carte SD
⑤	Touche Reset
⑥	Alimentation en tension 5 V CC/1 A

5.2. Description du socle de chargement

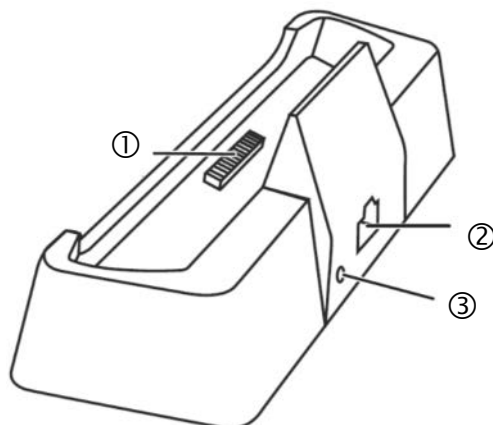

①	Interface socle moniteur
②	Interface LAN
③	Alimentation électrique 5 V CC/1 A

5.3. Description de la caméra

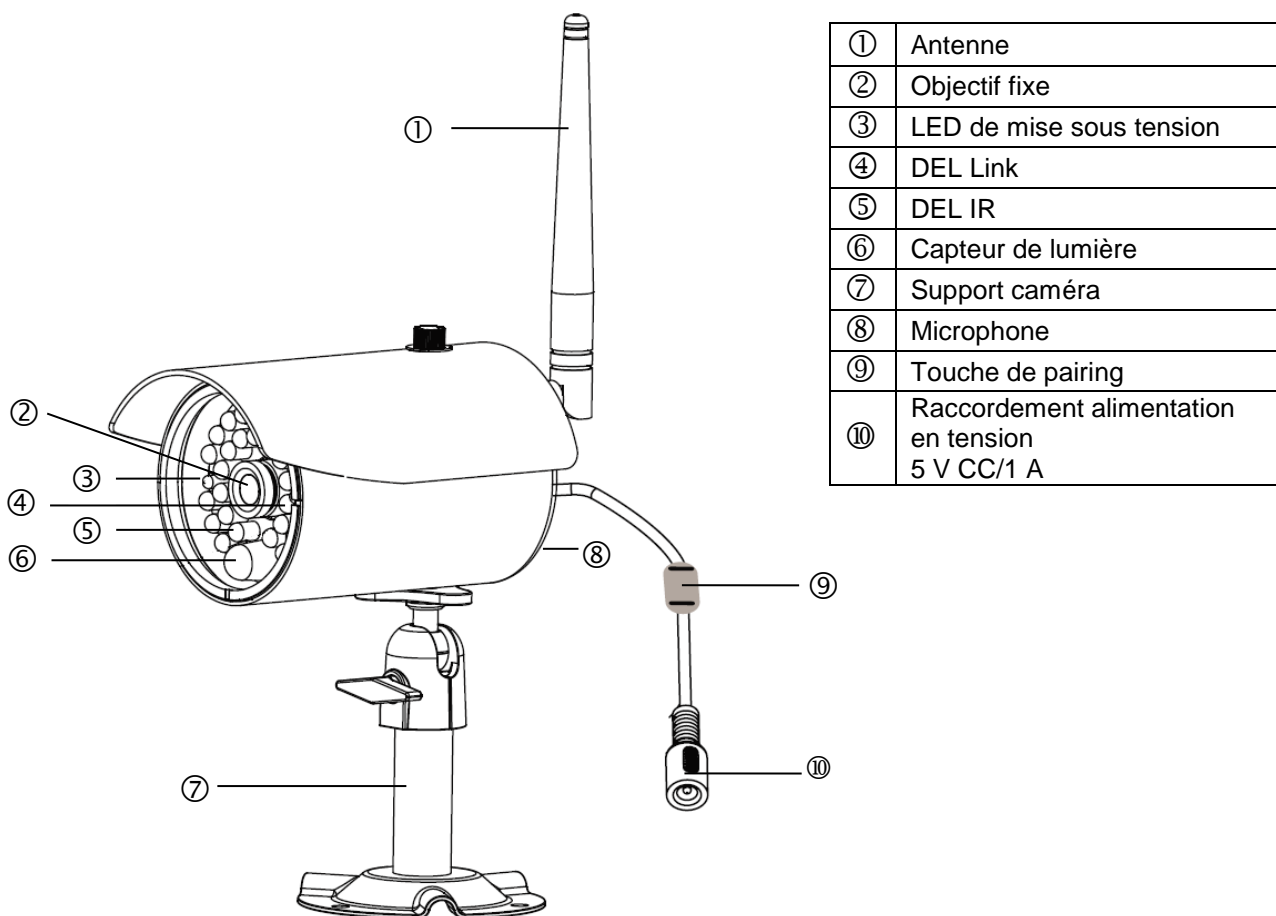

①	Antenne
②	Objectif fixe
③	LED de mise sous tension
④	DEL Link
⑤	DEL IR
⑥	Capteur de lumière
⑦	Support caméra
⑧	Microphone
⑨	Touche de pairing
⑩	Raccordement alimentation en tension 5 V CC/1 A

Signification des DEL :

LED	État	Signification
LED de mise sous tension ③	Allumé (rouge)	Caméra allumée
	Éteint	Caméra éteinte
DEL Link ④	Clignotement	La caméra est en mode de pairing
	Allumé (vert)	La caméra a une connexion avec le moniteur
	Éteint	La caméra est en mode de veille

6. Installation

6.1. Installation de l'écran

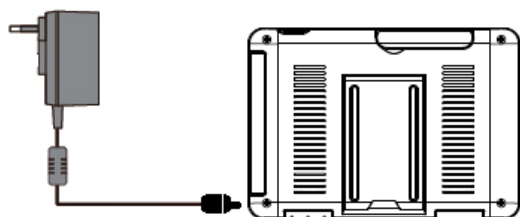

1. Branchez le bloc d'alimentation sur l'écran
2. Mettez l'appareil en marche. Pour ce faire, appuyez environ 5 secondes sur la touche Power.

	<p>Attention : S'IL NE DISPOSE PAS d'une alimentation électrique externe, l'écran doit être chargé au moins pendant 8 heures avant la première utilisation. L'autonomie de la batterie est d'environ 1,5 heures.</p>
	<p>Attention : Grâce à la présence d'une batterie, vous avez la possibilité d'utiliser l'écran de manière flexible. Si le symbole de la batterie  clignote, la batterie doit être rechargée. Veillez à ce que la batterie soit toujours suffisamment chargée, afin de garantir un enregistrement sans interruption.</p>

6.2. Couplage de la caméra et du moniteur

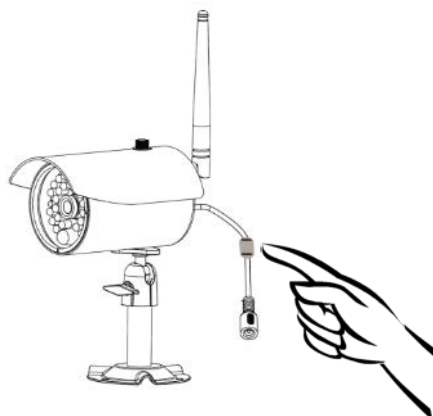

Pour coupler une caméra au moniteur, procédez comme suit :

1. raccordez la caméra et le moniteur aux blocs d'alimentation.
2. Dans le menu du moniteur « Caméra », sélectionnez ensuite « Pairage » et la caméra souhaitée (1-4). Le système lance un compte à rebours de 60 secondes.
3. Appuyez brièvement sur la touche PAIRING sur le câble de la caméra pendant les 60 secondes.
4. En cas de connexion réussie, la DEL LINK verte de la caméra s'allume en permanence.

	<p>Attention : Veillez noter que l'établissement de la connexion peut durer jusqu'à 60 secondes.</p>
--	---

6.3. Raccordement du socle de chargement au réseau

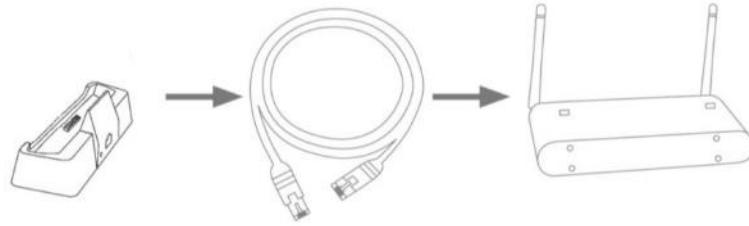

Pour raccorder le socle de chargement à Internet, procédez comme suit :

1. raccordez le câble réseau à votre routeur et au socle de chargement.
2. Ne vous raccordez pas au réseau avant d'avoir procédé à tous les réglages nécessaires sur le moniteur. Les réglages réseau sont décrits sous 7.4.3.
3. Après la configuration du réseau, appuyez dans le sous-menu sur le symbole du réseau  puis sur « Connecter à Internet ».



Le bloc d'alimentation doit être raccordé au socle de chargement pour qu'une alimentation électrique puisse avoir lieu sans problème.

6.4. Installation de la caméra

Choisissez un endroit approprié pour l'installation de la caméra. Tracez alors les trous de perçage sur la surface de montage et percez-les. Insérez les chevilles, comprises dans la livraison, puis procédez à la fixation du support.



Attention :

Avant de commencer l'installation, vérifiez que la portée de la transmission radio nécessaire est disponible sur le lieu d'installation de la platine de rue. Pour ce faire, vissez l'antenne fournie dès le début.

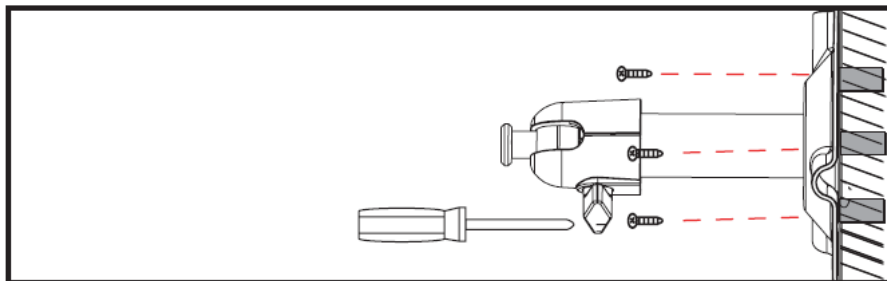

Vous avez la possibilité de faire pivoter le support de 90° pour sélectionner la position voulue. Dévissez d'abord la vis sur le côté et réglez l'angle de visée voulu. Serrez enfin la vis afin de fixer le support dans la position voulue.

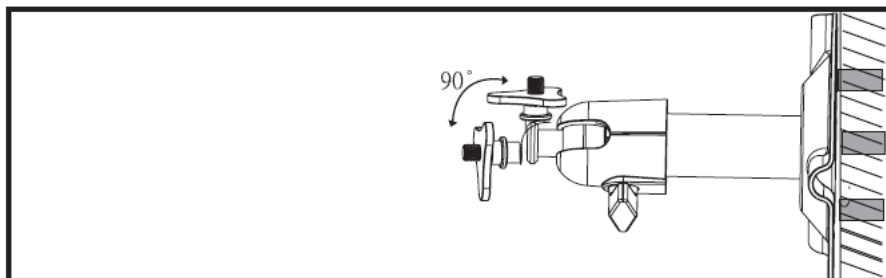

Vissez ensuite la caméra sur le support et raccordez le bloc d'alimentation à la caméra.

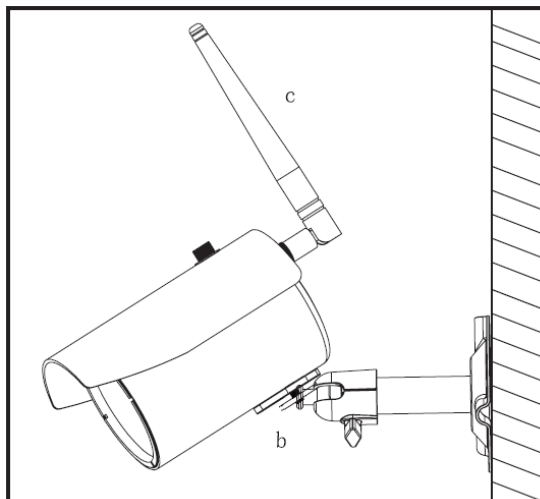

7. Utilisation

Pour mettre l'écran en position On / Off, appuyez sur la touche Power pendant au moins 5 secondes.

7.1. Menu principal



①	Visualisation en direct (Live)
②	Liste des événements
③	Réglages







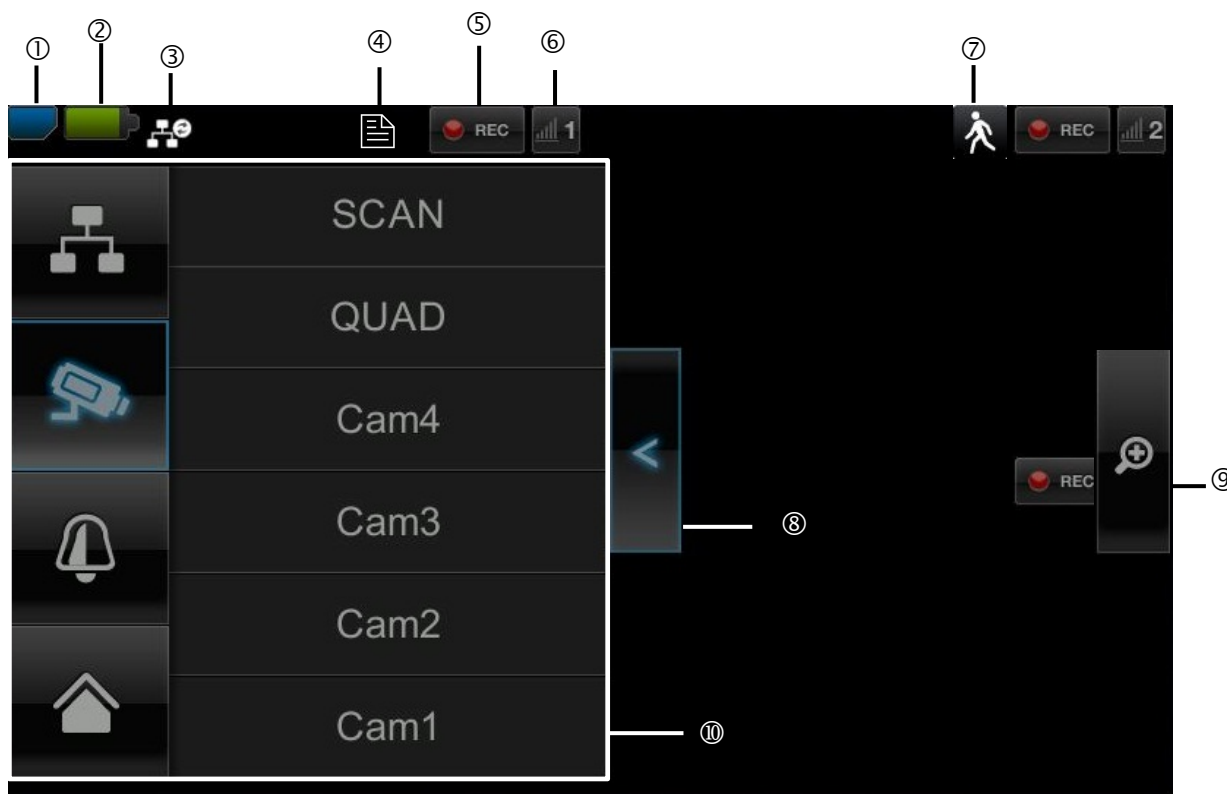



Un enregistrement en cours s'arrête toujours dès que vous passez au menu principal !

7.2. Visualisation en direct (Live)



Signification des symboles

Affichage des cartes SD			
①		Pas de carte SD	Recommandation : avant de retirer la carte SD, veuillez toujours éteindre l'appareil.
		Carte SD détectée et presque vide	
		Carte SD pleine	
Niveau de la batterie			
②		Batterie rechargée	L'autonomie de la batterie est d'environ 1,5 heures.
		Batterie presque vide	Veuillez charger la batterie du moniteur dès que le symbole apparaît et clignote
Statut connexion Internet			
③		Établissement de la connexion	Une connexion est en cours d'établissement avec le réseau.
		Connexion réussie	La connexion avec le réseau est établie.
		Interruption de la connexion	La connexion réseau est interrompue.
		Accès à distance actif	Si ce symbole apparaît, l'accès à l'image en direct s'effectue par l'application mobile.
		Intranet	Ce symbole apparaît lorsque votre moniteur est raccordé au réseau, mais que vous ne souhaitez pas de connexion à Internet.

Timer		
④	 Un planning a été enregistré	Le symbole apparaît quand un enregistrement programmé a lieu
Statut de l'enregistrement		
⑤	 Clignote en rouge : l'appareil enregistre	 Si vous appuyez directement sur le symbole REC, vous démarrez un enregistrement manuel. Sélectionnez-le de nouveau pour arrêter l'enregistrement.
	 Rouge en permanence : L'appareil n'enregistre pas	
Numéro de caméra et réception de la caméra		
⑥	 Très bonne réception de la caméra	 La portée radio est fonction des données environnementales (antennes-relais, piliers de lignes haute-tension, lignes électriques, murs et plafonds, etc.). Avant d'installer la caméra, veuillez vérifier si la portée radio est suffisante.
	 Aucune réception	
Détection de mouvement		
⑦	 Enregistrement dépendant de la détection de mouvements	 La durée maximale d'enregistrement est de 2 minutes
Ouverture et fermeture du sous-menu		
⑧	 >Ouvrir le sous-menu < Fermer le sous-menu	En appuyant sur les touches fléchées, vous fermez et vous ouvrez le sous-menu.
Affichage de l'image		
⑨	 Zoom	Si vous appuyez sur la loupe dans l'affichage simple, cinq champs se superposent sur l'image. Si vous appuyez sur l'un des champs marqués, vous le voyez agrandi. En appuyant sur le symbole « Mode plein écran », vous quittez la vue agrandie.
	 Affichage plein écran	Vous revenez ici à l'affichage plein écran
⑩	 Liaison réseau	Vous trouverez la description du fonctionnement du sous-menu dans le tableau de la page suivante.
	 Mode de la caméra	
	 Réglage volume	
	 Menu principal	Vous accédez ici au menu principal

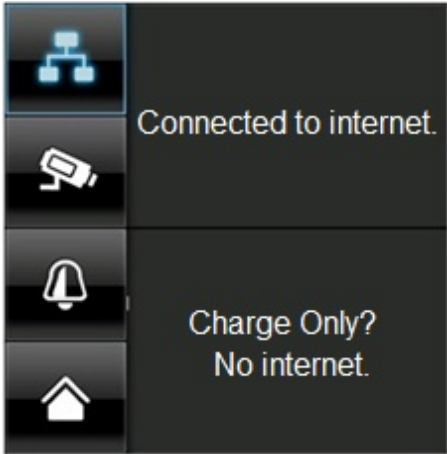
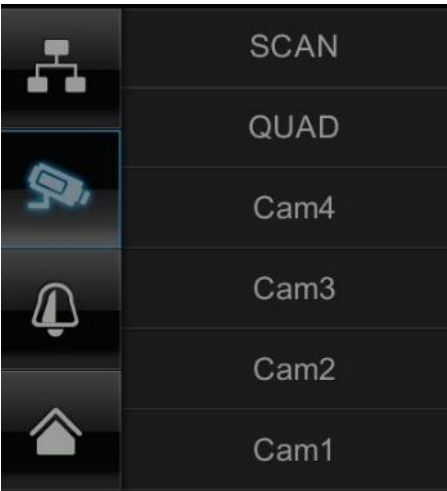
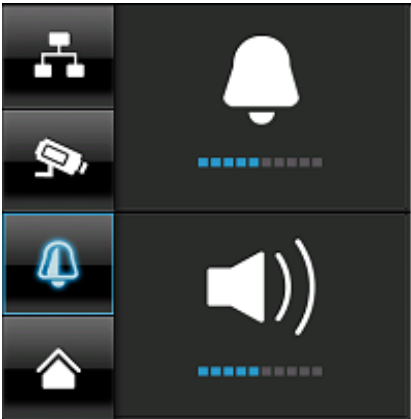
<p>Liaison réseau</p> 	<p>Cette option est disponible uniquement si le moniteur est sur le socle de chargement et que le câble réseau est raccordé au socle de chargement et au routeur. Appuyez sur le symbole du réseau et choisissez si le bâtiment doit être connecté à Internet ou si l'appareil doit seulement être chargé.</p> <p>! Attention : Configurez d'abord le réseau – vous trouverez comment faire au point 7.4.3.</p> <p>Si le moniteur est raccordé à Internet, aucune configuration ou commande n'est plus possible. Pour accéder au menu principal, veuillez interrompre la connexion à Internet.</p>
<p>Mode de la caméra</p> 	<p>Choisissez le mode d'affichage souhaité en appuyant sur SCAN, QUAD ou une caméra (Cam1-4).</p> <p>SCAN Affichage séquentiel de toutes les caméras avec 5 secondes d'arrêt</p> <p>QUAD Vue quadruple</p> <p>CAM1-4 Affichage plein écran pour chaque caméra</p> <p>Si vous avez procédé à l'apprentissage d'1 caméra, l'image de la caméra s'affiche en plein écran.</p> <p>Si vous avez effectué l'apprentissage de 2 à 4 caméras, le système passe automatiquement, au bout de 2 minutes, en mode QUAD à partir du mode SCAN ou du mode plein écran. Vous pouvez ici voir quatre caméras au maximum.</p> <p>! Veuillez noter que si vous avez procédé à l'apprentissage de plusieurs caméras, l'enregistrement n'est plus possible en mode plein écran mais seulement en mode Quad.</p> <p>! Veuillez noter que l'enregistrement est interrompu dès que vous allez dans le menu principal ou passez de l'affichage Quad à l'affichage en plein écran.</p> <p>! Veuillez noter que si plusieurs caméras sont allumées, la résolution se réduit et il n'est plus possible d'effectuer d'enregistrement audio.</p>
<p>Réglage de l'alarme et du volume sonore des interlocuteurs</p> 	<p>Régalez le volume du signal d'alarme (symbole de la cloche) ou du son de la caméra (symbole du haut-parleur) en appuyant sur « + » et « - ».</p> <p>Le son de l'alarme retentit si vous avez réglé un timer ou un rappel à une certaine heure.</p>

7.3. Liste des événements

Dans la liste des événements, tous les enregistrements sont affichés. Les enregistrements sont triés par date.



	<p>Attention : Vos enregistrements sont toujours accompagnés d'une bande sonore. Nous vous demandons de bien respecter la clause qui se trouve en page 2 afin de rester, vous ou tout autre utilisateur, en conformité avec les dispositions légales en vigueur.</p>
---	--

7.3.1. Liste des enregistrements

Dès que vous appuyez sur la date sur fond vert, vous accédez à la liste des enregistrements. Les enregistrements sont stockés dans des sous-dossiers ; ces dossiers sont nommés en fonction de la date d'enregistrement.

Les enregistrements sont sauvegardés sous forme de fichiers individuels, la date d'enregistrement étant utilisé comme nom de fichier.



7.3.2. Consulter l'enregistrement

Dès que vous appuyez sur le nom du fichier, vous pouvez consulter l'enregistrement.

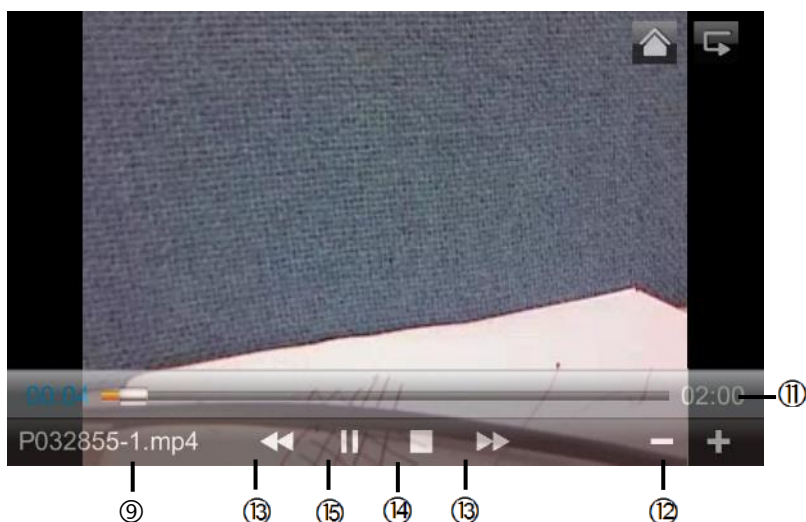

Signification des symboles

①		Visualisation en direct (Live)	Passage à la vue en direct
②		Retour	Vous revenez ici au menu principal.
③		Caméra	Sélectionnez une des caméras numérotées pour consulter les enregistrements la concernant. Sélectionnez la caméra avec « A », pour consulter les enregistrements de toutes les caméras.
④		Jour de la semaine	vous voyez ici le jour de la semaine.
⑤		Jour	Un champ sur fond vert signifie qu'un enregistrement est présent ce jour-là. En appuyant dessus, vous accédez à la « Liste des enregistrements ».
⑥		Changement de mois	Appuyez sur les touches fléchées pour passer d'un mois à l'autre.
⑦		Supprimer un fichier	Attention : Veillez noter que l'enregistrement est immédiatement supprimé. Vous n'avez pas besoin de le confirmer auparavant.
⑧		Caméra	Vous montre l'enregistrement de la caméra correspondante.
⑨	A105859-1.mp4	Fichier d'enregistrement	A=AM 10:58:59 = heure 1 = caméra 1
⑩	10-10-2012	Jour de l'enregistrement	
⑪	02:00	Durée de l'enregistrement	
⑫	-/+	-/+ Réglage du volume sonore	
⑬	▶▶/◀◀	Enregistrement suivant/précédent	
⑭	■	Stop (arrêt)	
⑮	▶/	Play/Pause	

7.3.3. Supprimer les enregistrements

Il existe trois possibilités pour supprimer les données sur la carte SD :

1. dans la liste des événements, quand vous appuyez sur le symbole . Supprimez le fichier en appuyant sur la touche ✓. Pour annuler l'opération, appuyez sur la touche x.
2. Formater la carte SD au niveau du moniteur dans le point de menu « Système » > « Formater la carte mémoire »
3. Supprimer la carte SD au niveau de l'ordinateur

7.4. Réglages

Au point de menu « Réglages », vous pouvez choisir entre les points suivants :



7.4.1. Paramétrages de la caméra

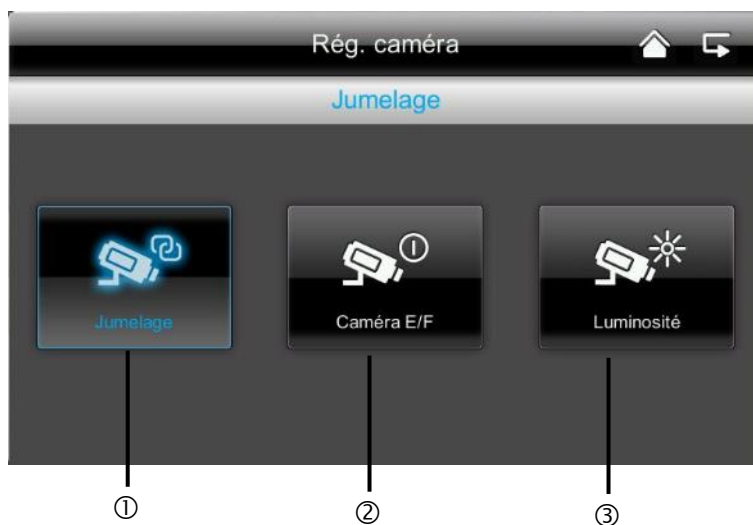

<p>① Sélection de la caméra pour le pairage</p> 	<ol style="list-style-type: none">1. Sélectionnez la caméra souhaitée (1-4). Le système lance un compte à rebours de 60 secondes.2. Appuyez pendant ces 60 secondes sur la touche PAIRING du câble de la caméra, jusqu'à ce que la DEL LINK verte située à l'avant de la caméra commence à clignoter. <p>En cas de connexion réussie, la DEL LINK verte de la caméra s'allume en permanence.</p>
--	---

<p>② Afficher/masquer la caméra</p> 	<p>Utilisez les touches ✓ pour afficher une caméra ou appuyez sur la touche ✕ pour la masquer.</p> <p>Si vous n'avez procédé à l'apprentissage des quatre caméras, vous masquez les autres caméras.</p>
<p>③ Luminosité de la caméra</p> 	<p>Sélectionnez la luminosité souhaitée de -2 (sombre) à 2 (lumineux).</p>

7.4.2. Réglages de l'enregistreur



①

②

③

① **Détection de mouvement**



Vous pouvez régler ici la sensibilité de la détection de mouvement pour chaque caméra. Vous avez le choix entre « Bas », « Haut » et « Arrêt ».

Élevé : détection de mouvement à haute sensibilité
 Bas : détection de mouvement à faible sensibilité
 Arrêt : détection de mouvement éteinte, pas d'enregistrement en cas de mouvement.

② **Alerte par e-mail**



Vous pouvez vous faire envoyer une alerte par e-mail dès que la caméra détecte un mouvement.

Procédez comme suit :

1. Sélectionnez « activé ».
 - En appuyant sur « désactivé », vous éteignez de nouveau cette fonction et vous ne recevez plus d'e-mail en cas de détection de mouvement.
2. Indiquez le serveur SMTP (serveur d'envoi d'e-mails) de votre fournisseur d'e-mail.
 p. ex. mail.gmx.net ou smtp.gmail.com, ...
3. Indiquez le port correspondant
 p. ex. 465
- ⚠ Le serveur d'envoi d'e-mails et le port correspondant se trouve sur le site Internet de votre fournisseur de boîte e-mail.
4. Entrez ensuite votre adresse de courriel.
5. Saisissez le mot de passe de votre compte de courrier électronique.
6. Indiquez l'adresse e-mail à laquelle l'alerte doit être envoyée.
 Les deux adresses e-mail peuvent être différentes l'une de l'autre.
7. En cas de détection de mouvement, vous recevez un e-mail avec l'objet suivant.
 « Motion detected by your security system. »

⚠ Pour que cette fonction puisse fonctionner, le moniteur doit se trouver dans le socle de chargement et être raccordé à Internet.

⚠ Veuillez noter que vous recevez uniquement un e-mail vous indiquant qu'un mouvement a été détecté. Vous ne recevez pas d'image ou d'image en direct. Vous pouvez ensuite consulter l'enregistrement sur la carte SD ou passer à l'affichage en direct via l'application mobile.

⚠ Si vous ne recevez aucun e-mail, veuillez vérifier s'il ne se trouve pas dans le dossier spam.

③ Enregistrement avec timer



Vous pouvez mémoriser un horaire d'enregistrement afin d'enregistrer à un horaire précis. Vous pouvez mémoriser jusqu'à 5 procédures d'enregistrement.

1. Sélectionnez d'abord le numéro de la caméra.
2. Réglez l'heure de départ et l'heure d'arrêt. Pur ce faire, utilisez les touches fléchées.
3. Sélectionnez la date souhaitée dans le calendrier.
4. Appuyez sur « Enregistrer » pour enregistrer la procédure ou sur « Supprimer » pour le réinitialiser.
5. Dès que vous avez mémorisé un enregistrement avec timer, le symbole  apparaît lors de l'enregistrement.

7.4.3. Configuration réseau

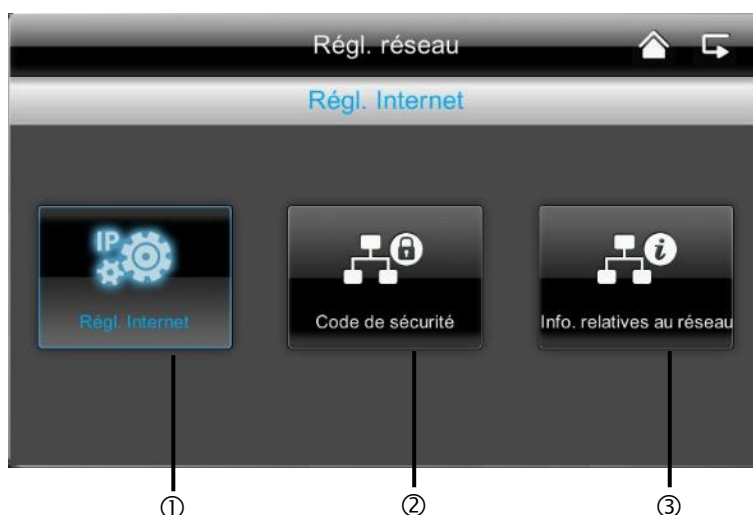

① Configuration Internet



Afin de pouvoir établir une connexion avec Internet pour accéder à la caméra à l'aide de l'application, raccordez le socle de chargement à votre routeur à l'aide du câble réseau. Choisissez IP statique ou DHCP. Confirmez ensuite par « OK ».

Informations :
Une adresse IP est une adresse dans les réseaux d'ordinateurs. Elle est attribuée aux appareils qui sont liés au réseau et rend ainsi les appareils accessibles.

DHCP :
Une DHCP est une adresse IP dynamique attribuée automatiquement.

Stat. IP :
Vous trouverez les données pour une adresse IP statique dans les réglages de votre routeur.

② **Code de sécurité**



Le code de sécurité par défaut est : 123456
 Pour des raisons de sécurité, veuillez modifier le code et attribuer un mot de passe (max. 8 caractères).
 Pour ce faire, appuyez dans le champ sur fond blanc et un clavier s'ouvre.

Confirmez ensuite par « OK ».

Vous avez ensuite besoin du code de sécurité si vous souhaitez accéder aux caméras à l'aide de l'application mobile.

③ **Informations réseau**



Vous obtenez ici plus d'informations concernant le réseau actif.

Vous devez ensuite indiquer le code DID dans l'application mobile.

7.4.4. Réglages de l'alarme



<p>①</p>	<p>Durée</p>	<p>Vous pouvez choisir ici la durée d'alarme souhaitée. Vous pouvez régler individuellement la durée d'alarme : 2 secondes, 10 secondes, 30 secondes ou pas de son. En cas d'alarme, appuyez sur une touche au choix pour éteindre la tonalité d'alarme.</p>
<p>②</p>	<p>Mélodie</p>	<p>Vous avez ici la possibilité de choisir entre trois mélodies d'alarme.</p>

7.4.5. Paramétrages du système



<p>①</p>	<p>Mode d'économie d'énergie</p>	<p>Vous pouvez activer ou désactiver ici l'arrêt automatique de l'écran au bout de 2 minutes.</p> <p>Si le mode d'économie d'énergie est activé, la batterie a une autonomie supplémentaire d'env. une demi-heure.</p>
<p>②</p>	<p>Blocage automatique</p>	<p>Si le blocage automatique est activé, le moniteur ne réagit plus, au bout de quelques minutes, à la fonction Touch. Rallumez le moniteur en appuyant sur la « touche Power ».</p>
<p>③</p>	<p>Régler l'heure // l'alarme</p>	<p>Indiquez l'heure à laquelle vous souhaitez fixer le rappel.</p> <p>Appuyez sur « Enregistrer » et tapez l'heure dans le champ de droite, √ apparaît alors.</p> <p>Le système sonne alors à l'heure mémorisée et le symbole suivant apparaît.</p> <p>Appuyez sur « OK » pour stopper l'alarme.</p>

Paramétrer l'horaire // la date et l'heure



Vous pouvez ici régler la date et l'heure.
Enregistrez ensuite votre saisie.

Remarque :
AM = 00:00 – 11:59
PM = 12:00 – 23:59

Fuseau horaire



Vous pouvez ici régler le fuseau horaire correspondant à votre pays. Sélectionnez le pays souhaité à l'aide des touches fléchées.

Enregistrez ensuite votre saisie.

④

Formatage de la carte mémoire



Si vous souhaitez formater votre carte mémoire, vous pouvez le faire sur le PC ou directement sur le moniteur. Appuyez sur la touche ✓ et confirmez avec « OK ». Vous pouvez annuler l'opération en appuyant sur « ANNULER ».

Activation de la mémoire circulaire

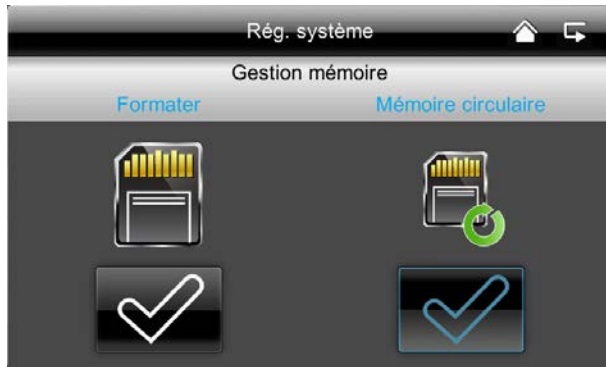

Vous pouvez ici activer la mémoire circulaire pour l'enregistrement.

Si cette fonction est désactivée, le moniteur interrompt l'enregistrement dès que la carte SD est pleine.

⑤ Mise à jour du système



Veillez toujours utiliser le firmware le plus actuel du système. Vous pouvez télécharger la version la plus actuelle sur notre site Internet www.abus.com (numéro d'article TVAC16000A/B). Pour le téléchargement, veuillez procéder comme suit :

1. Retirez la carte SD du moniteur et introduisez-la dans un lecteur de carte SD raccordé à votre PC.
2. Dézippez le dossier. Enregistrez le fichier du dossier sur la carte SD
3. Retirez de nouveau la carte SD du lecteur de carte SD et réinsérez-la dans le moniteur.
4. Accédez aux réglages du système, mise à jour du système, appuyez sur « Start » et le dernier firmware est installé.
5. Appuyez sur « OK » pour installer la version la plus récente du microprogramme.

Vous pouvez annuler l'opération en appuyant sur « ANNULER ».

⑥ Restaurer les réglages d'usine / Sélectionner la langue / Hz



Vous pouvez ici choisir la langue et la fréquence du réseau.

Valeur standard en Allemagne 50 Hz

Dès que vous modifiez la langue, les réglages d'usine sont restaurés. Dès que vous confirmez par « OK », le système s'éteint automatiquement.

Appuyez sur « Supprimer » pour annuler l'opération.

Une fois que le système est éteint, redémarrez-le en appuyant sur la touche Power.

Le système vous demande ensuite de calibrer l'écran. Veuillez suivre les instructions.

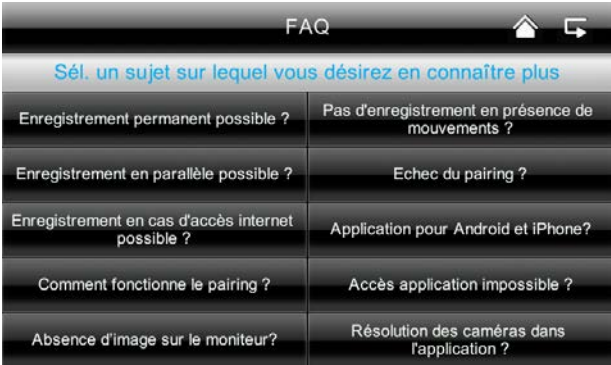

7.4.6. Dépannage (FAQ)

①	Sélection des FAQ	
		<p>Vous pouvez ici consulter directement sur le moniteur les conseils concernant le dépannage.</p> <p>Sélectionnez la question qui vous intéresse pour afficher l'aide correspondante.</p>

8. Accès à distance par application mobile

Intégration dans l'application App2Cam

Avec cet écran tactile radio 7", vous avez la possibilité de consulter vos caméras en direct. Le présent manuel vous explique comment intégrer le système TVAC16000A/B dans l'application App2Cam afin de vous permettre d'accéder à l'image en direct lorsque vous êtes en déplacement.

①	Connexion réseau	
		<p>Assurez-vous que l'écran se trouve dans le socle de chargement, que ce dernier est raccordé à votre routeur, que la connexion à Internet est établie  et que vous avez procédé à tous les réglages réseau nécessaires dans votre routeur.</p>
②	Application « App2Cam »	
		<p>Téléchargez l'application « App2Cam » sur l'App Store.</p>

③ Ajouter un système



Ouvrez l'application sur votre téléphone mobile et appuyez sur le symbole .

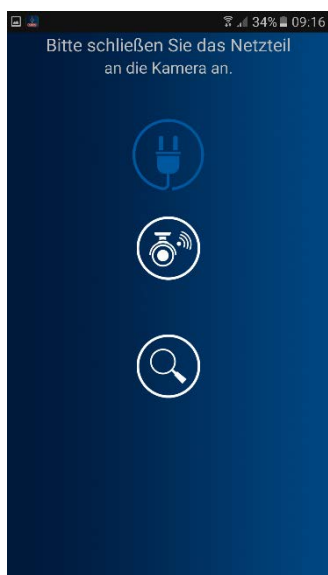

Cliquez ensuite sur la loupe  pour ajouter votre système TVAC16000A/B.

④ Saisir des informations système

9. Indiquez ensuite le nom de votre système tel qu'il doit apparaître sur le téléphone mobile dans « Nom de la caméra ».
10. Indiquez alors le numéro DID à 15 chiffres.
Vous le trouverez dans les informations réseau de votre écran, sur l'autocollant de votre produit ou cliquez sur la fonction de recherche « Rechercher » pour afficher tous les appareils du réseau.
11. Entrez ensuite votre mot de passe.
Le mot de passe est le code de sécurité que vous trouvez également dans les informations réseau de votre écran. Si vous n'avez pas encore modifié votre mot de passe sur l'écran, le mot de passe par défaut est : 123456.
12. Mémorisez ensuite les réglages en appuyant sur « Sauvegarder » et « Oui ».



Dès que vous changez votre mot de passe sur l'écran, vous devez le changer sur l'application également, sinon, vous ne pouvez pas accéder aux caméras.

⑤ État de la connexion



Si vous avez réussi à ajouter votre système, son nom et l'état actuel de la connexion s'affichent dans la vue d'ensemble. Cliquez sur le système pour accéder à l'affichage en direct.

Nom du système

Par exemple TVAC16000A/B

État de la connexion

Connected = vous êtes connecté à votre système

Disconnected = il n'y a pas de connexion au système

**Ajouter un système**

Vous pouvez ajouter un autre système ici

**Configuration du système**

Vous accédez ici à la configuration du système.

Appuyez sur  pour revenir à l'affichage en temps réel.

**Actualisation de la connexion**

La connexion est actualisée.

**Information Firmware / code PIN**

Vous pouvez consulter ici la version actuelle du firmware du système et mémoriser un code PIN. Pour savoir comment ajouter un code PIN, consultez ⑦.

⑥ Affichage en temps réel

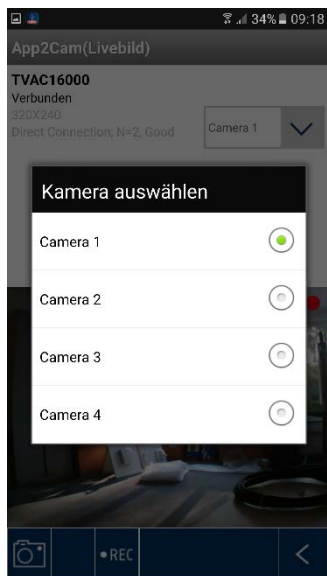

Vous voyez maintenant l'image en direct de la caméra souhaitée et vous pouvez sélectionner la caméra correspondante.



Sélection de la caméra

Sélectionnez la caméra souhaitée.



Capture d'écran

Vous avez la possibilité de faire une capture d'écran de votre image en direct. L'image est ensuite enregistrée dans vos photos sur votre appareil mobile.



Démarrage de l'enregistrement

Vous avez ici la possibilité de démarrer un enregistrement manuel. La durée de l'enregistrement est de deux minutes. L'enregistrement est sauvegardé

localement sur l'écran. L'icône  apparaît sur l'affichage en direct



Retour

Vous revenez ici à la présentation des appareils. C'est toujours la capture d'écran de la dernière connexion établie qui s'affiche.

⑦ Mémoriser un code PIN

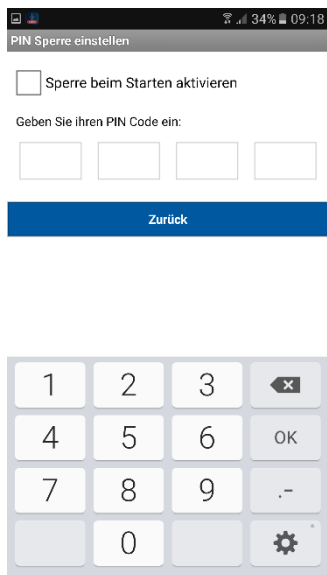

Veillez procéder comme suit si vous souhaitez mémoriser un code PIN pour cette appli :

7. Ouvrez « Configurer le verrouillage PIN » pour 
8. Saisissez un code PIN à 4 chiffres et répétez-le.
9. Cochez « Activer le verrouillage au démarrage »



Si vous avez mémorisé un code PIN, celui-ci vous est demandé dès que vous ouvrez l'application.

⑧ Configuration du système

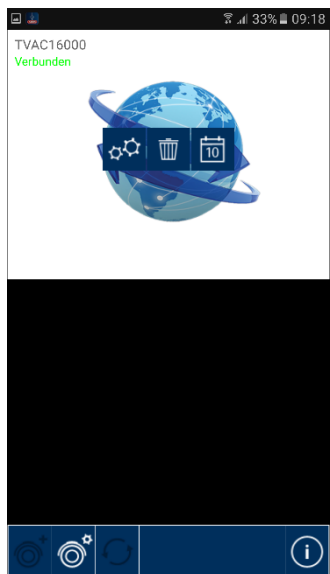

Configuration du système

Vous accédez ici à la configuration du système.
Vous avez le choix entre les possibilités suivantes :



Informations système

Modification des informations système



Suppression du système

Suppression du système



Enregistrements

Accès aux enregistrements

Appuyez sur  pour revenir à l'affichage en temps réel.

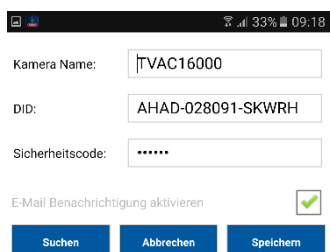

Informations système

Vous avez ici la possibilité de modifier le nom du système, le DID et le code de sécurité. Pour enregistrer les réglages, appuyez sur « Sauvegarder ».

Appuyez sur « Rechercher » pour rechercher un appareil dans le réseau. Pour annuler l'opération, appuyez sur la touche « Annuler ».

Activer la notification par e-mail

Activez cette fonction pour recevoir une notification par courrier électronique en cas d'événement.

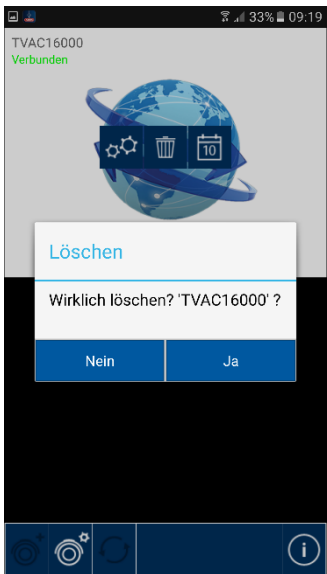

 **Suppression du système**

Après avoir appuyé sur l'icône, une nouvelle fenêtre apparaît vous demandant si vous souhaitez vraiment supprimer le système. Si vous souhaitez supprimer le système, confirmez avec « Oui » ou annulez l'opération avec « Non ».

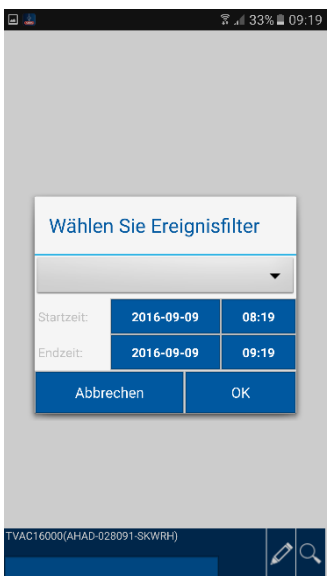

 **Accès aux enregistrements**

Filtrage de la liste des événements

Vous êtes d'abord invité à filtrer les enregistrements. Pour ce faire, indiquez une heure de démarrage et une heure de fin, puis sélectionnez un canal de caméra. Tous les enregistrements qui ont été effectués par la caméra sélectionnée pendant cette période sont alors affichés.



Le symbole  vous permet de filtrer à nouveau la liste des événements.

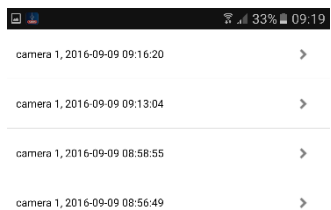

La liste peut contenir 100 enregistrements maximum. Si plus de 100 enregistrements ont été effectués pendant la période indiquée, seuls les 100 premiers seront affichés. Veuillez réduire la période pour filtrer de façon plus détaillée.



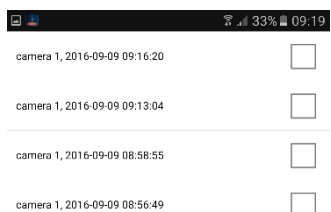
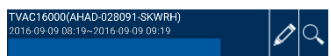

Vous avez ici la possibilité de visionner l'enregistrement d'une caméra donnée sur votre smartphone. Sélectionnez l'enregistrement à visionner, la lecture commence tout de suite.

Appuyez sur  pour mettre l'enregistrement sur pause et sur la touche  pour revenir à la liste des événements.



Suppression d'enregistrements

Appuyez sur le symbole  dans la liste des événements. Vous ne pouvez supprimer que des enregistrements pour la caméra sélectionnée en sélectionnant un ou plusieurs fichiers, puis en cliquant sur le symbole . Pour supprimer tous les fichiers, appuyez sur , puis sur la corbeille.

Pour désélectionner, appuyez à nouveau sur le symbole.



9. Maintenance et nettoyage

9.1. Maintenance

Contrôlez régulièrement la sécurité technique du produit, contrôlez par ex. si le boîtier n'a pas été endommagé.

Lorsque l'on suppose que le fonctionnement n'est pas sans risque, il faut mettre le produit hors service et s'assurer qu'il ne puisse être mis en service par inadvertance.

Le fonctionnement n'est pas sans risque si

- l'appareil présente des endommagements visibles,
- l'appareil ne fonctionne plus

	<p>Remarque importante : Le produit ne nécessite aucun entretien de votre part. Aucune pièce interne du produit ne nécessite un entretien ou un contrôle de votre part, ne l'ouvrez jamais.</p>
---	--

9.2. Nettoyage

Nettoyez le produit avec un tissu propre et sec. En cas de salissures plus importantes, il est possible d'humidifier le tissu avec de l'eau tiède.

	<p>Veillez à ce qu'aucun liquide ne pénètre à l'intérieur de l'appareil. N'utilisez pas de produits nettoyants chimiques ; cela risquerait d'endommager la surface du boîtier (décolorations).</p>
---	--

10. Élimination

	<p>Attention : la directive européenne relative aux déchets d'équipements électriques et électroniques 2011/65/UE régit la reprise, le traitement et l'exploitation des appareils électroniques usagés. Ce symbole signifie que, dans un souci de protection de l'environnement, l'appareil en fin de vie doit être séparé des ordures ménagères et recyclé conformément aux dispositions légales en vigueur. Les organismes de collecte officielles de votre pays peuvent assumer le recyclage de votre appareil usagé. Respectez les prescriptions locales lors du recyclage des matériaux. Les administrations locales vous fourniront d'autres détails relatifs à la reprise (s'agissant également de pays non membres de l'UE). La collecte et le recyclage séparés permettent de préserver les ressources naturelles et d'assurer un recyclage du produit dans le respect des réglementations de protection de la santé et de l'environnement.</p>
---	--

11. Conseils de dépannage

N°	Questions	Réponses
1	Que signifie le pairage du moniteur et de la caméra et comment cela fonctionne ?	<p>Du fait du pairage, la connexion radio exclusive et cryptée entre la caméra et le moniteur est établie.</p> <p>Pour coupler une caméra au moniteur, procédez comme suit :</p> <ol style="list-style-type: none"> 1. Raccordez la caméra et le moniteur aux blocs d'alimentation. 2. Dans le menu du moniteur « Caméra », sélectionnez ensuite « Pairage » et la caméra souhaitée (1-4). Le système lance un compte à rebours de 60 secondes. 3. Appuyez pendant ces 60 secondes sur la touche PAIRING du câble de la caméra, jusqu'à ce que la DEL LINK verte située à l'avant de la caméra commence à clignoter. 4. En cas de connexion réussie, la DEL LINK verte de la caméra s'allume en permanence
2	Le moniteur n'affiche aucune image. Quelles peuvent être les causes ?	<p>Si vous n'avez aucun signal, vérifiez les points suivants :</p> <ol style="list-style-type: none"> 1. La caméra est-elle raccordée au secteur (la LED est-elle allumée en rouge ?) 2. Le moniteur est-il chargé ? 3. Le pairage de la caméra et du moniteur est-il effectué (voir la question 1) ? 4. La caméra est-elle à portée du moniteur ? 5. Le signal entre la caméra et le moniteur est-il perturbé ?
3	L'appareil n'enregistre pas en cas de mouvement. Quelles peuvent en être les causes ?	<p>Veillez vérifier la sensibilité de la détection de mouvement, pour voir si cette fonction est allumée.</p>
4	L'appareil n'enregistre pas alors qu'un planning a été enregistré. Quelles peuvent en être les causes ?	<p>Les causes possibles peuvent être :</p> <ol style="list-style-type: none"> 1. La date et l'heure sont-elles correctement réglées ? 2. La carte SD est-elle bloquée (lock/unlock ?), non insérée ou vide ? 3. Avez-vous formaté la carte SD ? Celle-ci doit être formatée avant la première utilisation. 4. Aucun mouvement n'a été détecté.
5	Le pairage de la caméra et du moniteur est impossible. Quelles peuvent en être les causes ?	<p>Veillez vérifier les points suivants :</p> <ol style="list-style-type: none"> 1. La caméra n'est pas alimentée en courant. 2. Appuyez brièvement sur le bouton Pairing de la caméra, tandis que le moniteur lance un compte à rebours de 60 secondes. 3. Veillez appuyer brièvement sur le bouton Pairing, pas de manière prolongée. 4. Redémarrez le moniteur.
6	Le moniteur et la caméra sont allumés, mais on ne distingue rien sur le moniteur.	<p>Le blocage des touches est probablement activé. Pressez la touche Power pendant 5 secondes au moins.</p>
7	Il est possible d'accéder à l'image via l'application mobile dans le réseau local, mais pas de l'extérieur.	<p>Veillez vérifier les points suivants :</p> <ol style="list-style-type: none"> 1. Le moniteur est-il dans le socle de chargement ? 2. Le socle de chargement est-il raccordé au réseau ? 3. La connexion Internet est-elle établie ? 4. Avez-vous raccordé le moniteur à Internet ? Tenez compte de la présence de l'icône suivante  sur le bord supérieur du moniteur (cela doit être intégrée sur le site web) 5. Votre mot de passe dans le moniteur correspond-il au mot de passe dans l'application mobile ? 6. Avez-vous une connexion Internet avec votre téléphone mobile ?

12. Données techniques

	Caméra	Ecran 7"
Nombre de LED IR	25	-
Autonomie de la batterie	-	1,5 heures
Type de batterie	-	Li-Ion polymère, 3,7 V/1 800 mA
Résolution	640x480 pixels	800 x 480 pixels
Enregistreur vidéo	1/4" CMOS	-
Angle de visée	60° (Horizontal) / 43° (Vertical)	-
Fréquence	2,4 GHz	
Portée radio	150 mètres*	
Filtre orientable IR	Oui	-
Entrées de caméras	-	4
Température de fonctionnement max.	De -10 °C à +50 °C	
Modulation	FHSS	
Moniteur	-	LCD 7"
Connexion réseau	-	RJ45
Objectif	3,6 cm (objectif fixe)	-
Portée fonction vision nocturne	8 m max.	-
Indice de protection IP	66	-
Puissance d'émission	15 +/-2 dBm	
Sensibilité	-80 dBm	
Alimentation électrique CC	5 V CC	
Support d'enregistrement	-	Carte SD, 32 Go max.
Langue OSD		Allemand, anglais, espagnol, néerlandais, français, portugais, italien, polonais, suédois, danois
Consommation de courant	500 mA max.	800 mA max.
Certifications	CE	

* La portée radio dépend des conditions ambiantes. (antennes-relais, piliers de lignes haute-tension, lignes électriques, murs et plafonds, etc.). Lorsque les conditions environnementales sont défavorables, la portée du signal radio peut s'avérer faible.

Capacité de mémoire

Capacité de mémoire	Une caméra (480x272)	Plusieurs caméras (320x240 QVGA)
1 Go	200 minutes	130 minutes
2 Go	400 minutes	260 minutes
8 Go	1 600 minutes	1 040 minutes
16 Go	3 200 minutes	2 080 minutes
32 Go	6 400 minutes	4 160 minutes

TVAC16000A/B



Gebruikershandleiding

Belangrijke aanwijzingen en FAQ's over dit product en andere producten vindt u op website

www.abus.com/nl/Veiligheid-zelf-geinstalleerd

Versie 1.4

*Nederlands vertaling van de originele Duitse handleiding
Bewaren voor toekomstig gebruik!*



Inleiding

Geachte klant,

Hartelijk bedankt voor de aankoop van dit product.

Hiermee verklaart ABUS Security-Center, dat het draadloze installatietype TVAC16000A/B voldoet aan de richtlijn 2014/53/EU. Dit apparaat voldoet aan de eisen van de volgende EU-richtlijnen: EMC-richtlijn 2014/30/EU, laagspanningsrichtlijn 2014/35/EG en RoHS-richtlijn 2011/65/EU. De volledige tekst van de EU-conformiteitsverklaring is beschikbaar op het volgende internetadres: www.abus.com/product/TVAC16000A. Om deze toestand te behouden en een veilig gebruik te garanderen, dient u als gebruiker deze gebruikershandleiding in acht te nemen!

Lees de complete gebruikershandleiding door voordat u het product in gebruik neemt. Neem alle gebruiks- en veiligheidsinstructies in acht!

Alle genoemde firma- en productnamen zijn handelsmerken van de betreffende eigenaren. Alle rechten voorbehouden.

Neem bij vragen contact op met uw installateur of speciaalzaak!



De gegevensopslag valt onder de voor het land specifieke richtlijnen m.b.t. de bescherming van persoonsgegevens.



Waarschuwing volgens § 201 van het Duitse Wetboek van Strafrecht:

Wie onbevoegd het niet-openbare, gesproken woord van anderen op een geluidsdrager opneemt of een dergelijke opname gebruikt of aan derden beschikbaar stelt, kan worden bestraft met een gevangenisstraf of geldboete!

Ook het onbevoegd niet voor zijn wetenschap bedoelde, niet-openbare, gesproken woord van anderen af luisteren met een af luisterapparaat en/of het opgenomen of afgeluisterde, niet-openbare, gesproken woord van anderen woordelijk of inhoudelijk openbaar maken, is strafbaar.





Uitsluiting van aansprakelijkheid

Deze gebruikershandleiding is met grote zorgvuldigheid opgesteld. Mocht u toch weglatingen of onnauwkeurigheden ontdekken, informeer ons dan daarover via het adres op de achterkant van de gebruikershandleiding.



ABUS Security-Center GmbH stelt zich niet aansprakelijk voor technische en typografische fouten en behoudt zich het recht voor te allen tijde, zonder aankondiging vooraf, wijzigingen aan het product en in de gebruikershandleidingen aan te brengen.

ABUS Security-Center is niet aansprakelijk of verantwoordelijk voor directe en indirecte gevolgschade die in verband met de uitrusting, de prestatie en het gebruik van dit product ontstaan. Wij staan niet in voor de inhoud van dit document.

Verklaring van symbolen

	Het symbool met de bliksemschicht in de driehoek wordt gebruikt als er gevaar voor de gezondheid bestaat, bijv. door een elektrische schok.
	Een driehoek met uitroeptekens wijst op belangrijke instructies in deze gebruikershandleiding die absoluut in acht genomen moeten worden.
	Dit symbool geeft aan dat u bijzondere tips en instructies over de bediening krijgt.

Belangrijke veiligheidsinstructies

	Bij schade die door het niet in acht nemen van deze gebruikershandleiding wordt veroorzaakt, vervalt het recht op garantie. Wij stellen ons niet aansprakelijk voor gevolgschade!
	Wij stellen ons niet aansprakelijk voor materiële schade of letselschade, die door onjuist gebruik of het niet in acht nemen van de veiligheidsinstructies wordt veroorzaakt. In zulke gevallen vervalt ieder recht op garantie!

Dit apparaat is conform internationale veiligheidsstandaards geproduceerd. Lees de volgende veiligheidsinstructies aandachtig door.

Veiligheidsinstructies

1. Stroomvoorziening
100-240 VAC wisselspanning, 50 – 60 Hz (via netstekervoeding op 5 VDC)
Gebruik dit apparaat alleen op een stroombron die de op het typeplaatje vermelde netspanning levert. Indien u niet zeker weet welke stroomvoorziening bij u beschikbaar is, neem dan contact op met uw energieleverancier. Koppel het apparaat los van de netvoeding, voordat u onderhouds- of installatiewerkzaamheden uitvoert.
2. Overbelasting
Vermijd overbelasting van stopcontacten, verlengsnoeren en adapters. Overbelasting kan leiden tot brand of een elektrische schok.
3. Vloeistoffen
Bescherm het apparaat tegen het binnendringen van alle soorten vloeistoffen.
4. Reiniging
Reinig het apparaat alleen met een vochtige doek zonder bijtende reinigingsmiddelen. Voor het reinigen dient u het apparaat van het stroomnet los te koppelen.
5. Accessoires
Sluit alleen uitdrukkelijk daarvoor bestemde apparaten aan. Anders kan dit tot gevaarlijke situaties of schade aan het apparaat leiden.
6. Opstelplaats
Dit apparaat is zowel bedoeld voor beveiligde buitentoepassingen als voor binnentoepassingen. Het product kan al beschadigd raken door een val van slechts geringe hoogte. Monteer het product zo, dat direct zonlicht niet op de beeldopnemer van het apparaat kan vallen. Neem de montage-instructies in het betreffende hoofdstuk van deze gebruikershandleiding in acht. Plaats het apparaat niet in de directe omgeving van verwarmingen, ovens, andere warmtebronnen of onder direct zonlicht. Gebruik het apparaat alleen op plaatsen met temperaturen binnen het toegestane omgevingstemperatuurbereik -10° - 50°C.

7. Draadloze transmissie



Het bereik van de draadloze transmissie is afhankelijk van verschillende omgevingsfactoren. De lokale omstandigheden op de montageplaats kunnen een negatief effect hebben op het bereik. Daarom kan bij vrij zicht tussen de ontvanger en zender een afstand van maximaal 150m overbrugd worden, in gebouwen echter aanzienlijk korter.

De volgende omgevingsfactoren beperken zowel het bereik als de beeldfrequentie: antennes voor mobiele telefonie, hoogspanningsmasten, elektrische leidingen, plafonds en wanden, apparaten met dezelfde of nabijgelegen radiofrequentie.

Waarschuwingen

Voor de eerste ingebruikneming dienen alle veiligheids- en gebruiksinstructies in acht te worden genomen!

1. Neem de volgende instructies in acht om schade aan netsnoeren en netstekkers te vermijden:
 - Wijzig of manipuleer netsnoeren en netstekkers niet.
 - Als u het apparaat van het stroomnet loskoppelt, trek dan niet aan het snoer, maar aan de stekker.
 - Let op dat het netsnoer zo ver mogelijk van verwarmingsapparatuur verwijderd is om te verhinderen dat het kunststof omhulsel smelt.
 - Het voedingsapparaat van het deurstation moet worden beschermd tegen vocht en natheid.
2. Volg deze instructies op. Bij niet-naleving van de instructies kan er een elektrische schok optreden:
 - Open nooit de behuizing of de voeding.
 - Steek geen metalen of licht ontvlambare voorwerpen in het apparaat.
 - Om beschadigingen door overspanning (bijv. onweer) te vermijden, dient u een overspanningsbeveiliging te gebruiken.
3. Koppel defecte apparaten direct los van het elektriciteitsnet en informeer uw specialzaak.

	Zorg er bij installatie in een aanwezige videobewakingsinstallatie voor dat alle apparaten gescheiden zijn van net- en laagspanningsstroomkring.
	In geval van twijfel dient u de montage, installatie en aansluiting op het kabelnet niet zelf uit te voeren, maar aan een deskundige over te laten. Ondeskundige en amateuristische werkzaamheden aan het elektriciteitsnet of aan de huisinstallaties zijn niet alleen gevaarlijk voor uzelf, maar ook voor anderen. Sluit de installaties zo op het kabelnet aan dat net- en laagspanningsstroomkringen altijd gescheiden verlopen en op geen enkele plaats met elkaar verbonden zijn of door een defect met elkaar verbonden kunnen raken.

Vermijd de volgende ongunstige omgevingsomstandigheden bij gebruik:

- natheid of te hoge luchtvochtigheid
- extreme kou of hitte
- direct zonlicht
- stof of brandbare gassen, dampen of oplosmiddelen
- sterke trillingen
- sterke magneetvelden, zoals in de buurt van machines of luidsprekers
- De camera van het deurstation mag niet tegen de zon in worden gericht, omdat de sensor hierdoor beschadigd kan raken
- De camera mag niet op onstabiele oppervlakken worden geïnstalleerd

Uitpakken

Tijdens het uitpakken dient u het apparaat met uiterste zorgvuldigheid te behandelen.

	Bij een eventuele beschadiging van de originele verpakking controleert u eerst het apparaat. Indien het apparaat beschadigingen vertoont, stuurt u het met de verpakking terug en brengt u de leveringsdienst op de hoogte.
---	---

Inhoudsopgave

1. Beoogd gebruik	113
2. Leveringsomvang	113
3. Kenmerken en functies	113
4. Aanwijzingen en FAQ's	114
5. Beschrijving van het apparaat	114
5.1. Beschrijving van de monitor	114
5.2. Beschrijving van het dockingstation	114
5.3. Beschrijving van de camera	115
6. Installatie	116
6.1. Monitorinstallatie	116
6.2. Verbinding van de camera en de monitor	116
6.3. Dockingstation op het netwerk aansluiten	117
6.4. Cameramontage	117
7. Bediening	118
7.1. Hoofdmenu	118
7.2. Live-beeldweergave	119
7.3. Gebeurtenislijst	122
7.3.1. Opnamelijst	122
7.3.2. Opname bekijken	123
7.3.3. Opnames wissen	124
7.4. Instellingen	124
7.4.1. Camera-instellingen	124
7.4.2. Recorderinstellingen	125
7.4.3. Netwerkinstellingen	127
7.4.4. Alarminstellingen	129
7.4.5. Systeemopties	130
7.4.6. Probleemoplossing (FAQ)	133
8. Toegang op afstand via app	133
9. Onderhoud en reiniging	140
9.1. Onderhoud	140
9.2. Reiniging	140
10. Afvalverwerking	140
11. Tips voor storingen te verhelpen	141
12. Technische gegevens	142

1. Beoogd gebruik

Met deze 7" draadloze touchscreenmonitor en de draadloze IR-buitencamera kunt u zonder problemen draadloos videosignalen op middelgrote tot grote afstand overdragen en weergeven.

De draadloze signaaloverdracht komt overal van pas waar geen kabels kunnen worden gelegd: de camera geeft het videosignaal draadloos door aan de draadloze monitor. Door de conversie in digitale signalen kunnen storingen en interferenties worden gereduceerd.

Zodra de sensor van de camera een beweging detecteert, start de opname op een SD-kaart.

U kunt maximaal 4 camera's (TVAC16010A/B / TVAC16011A) op de monitor aansluiten en deze in het 4-voudige aanzicht weergeven en gelijktijdig met QVGA-resolutie opnemen. Om een opname te realiseren met volledig scherm en volledige resolutie met audio, activeert u in het menu uitsluitend één camera.

Verder kunt u via de ABUS app „App2Cam” met een smartphone het livebeeld van de camera's bekijken, als de monitor in het dockingstation staat en deze met het internet is verbonden.

Een uitvoerige functiebeschrijving vindt u in hoofdstuk 3. „Kenmerken en functies”.

2. Leveringsomvang



7" LCD-monitor met dockingstation

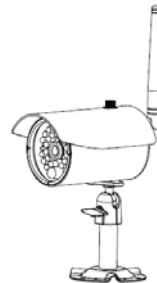

1x draadloze IR-buitencamera 2,4 GHz incl. camerahouder & bevestigingsmateriaal



Netwerkkabel

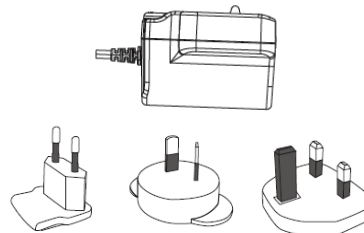

2 x voeding incl. EU-, AU- en UK-adaptor 5 VDC/1A

3. Kenmerken en functies

- Complete set, bestaande uit draadloze IR-buitencamera, monitor en dockingstation
- Compacte IP66 buitencamera met infrarood-nachtzichtfunctie en 640 x 480 pixels resolutie
- Mobiele toegang via app
- Toegang op afstand via LAN via het dockingstation (gelijktijdig accu laden voor monitor)
- 7" LCD-kleurenmonitor met geïntegreerde luidsprekers (accuvoeding)
- Overdracht van video en audio met gecodeerd draadloos signaal
- Uitbreidbaar tot 4 draadloze camera's
- Eenvoudige bediening via het intuïtieve touchscreen

4. Aanwijzingen en FAQ's

Belangrijke aanwijzingen en FAQ's over dit product en andere producten vindt u op website www.abus.com/nl/Veiligheid-zelf-geïnstalleerd. Informatie voor het verhelpen van fouten vindt u onder punt 11 van deze handleiding.

5. Beschrijving van het apparaat

5.1. Beschrijving van de monitor

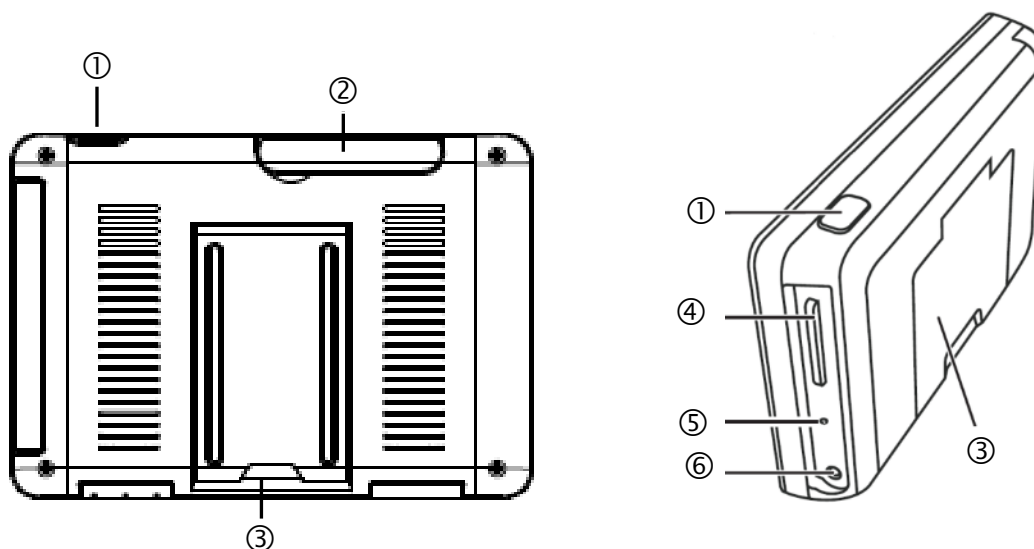

①	Aan/uit-knop
②	Antenne
③	Uitklapbaar onderstel
④	SD-kaartsleuf
⑤	Reset-toets
⑥	Stroomvoorziening 5VDC/1A

5.2. Beschrijving van het dockingstation

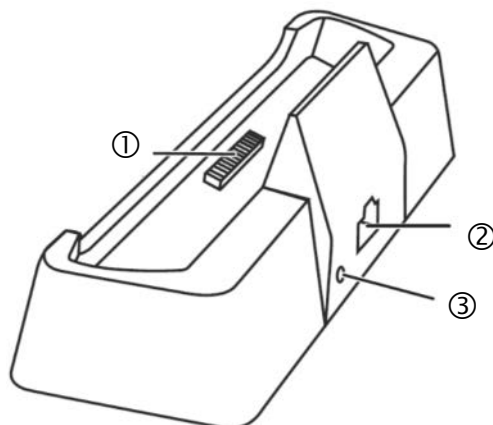

①	Docking-interface monitor
②	LAN-interface
③	Stroomvoorziening 5VDC/1A

5.3. Beschrijving van de camera

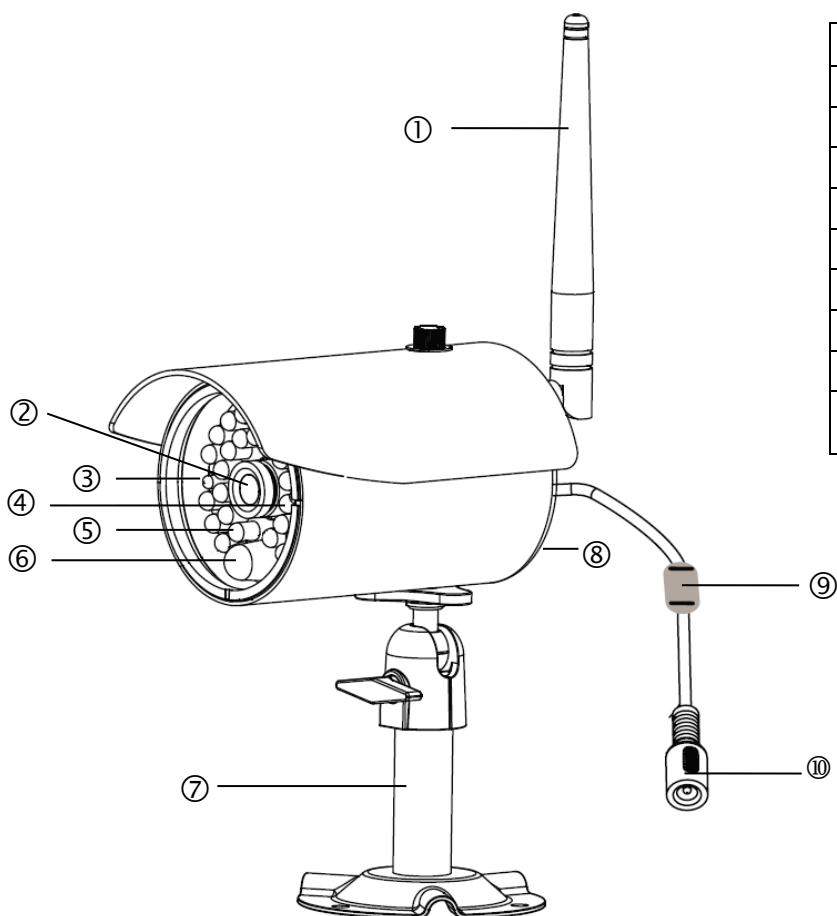

①	Antenne
②	Vast objectief
③	Power-LED
④	Link-LED
⑤	IR-LED
⑥	Lichtsensoren
⑦	Camerahouder
⑧	Microfoon
⑨	Pairing-toets
⑩	Aansluiting stroomvoorziening 5 VDC / 1A

Betekenis van de LED's:

LED	Status	Betekenis
Power LED ③	Aan (rood)	Camera aan
	Uit	Camera uit
Link-LED ④	Knipperen	De camera bevindt zich in de „pairing-mode”
	Aan (groen)	Camera is aangesloten op de monitor
	Uit	Camera staat in stand-by

6. Installatie

6.1. Monitorinstallatie

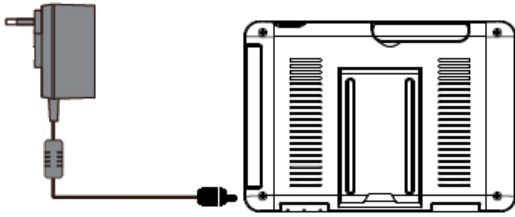

1. Sluit de voeding aan op de monitor
2. Schakel het apparaat in. Druk hiervoor ongeveer 5 seconden lang op de aan/uit-knop.

	<p>Let op: Houd er rekening mee dat de monitor voor het eerste gebruik ZONDER externe stroomvoorziening ten minste 8 uur moet worden geladen! De accuduur bedraagt ca. 1,5 uur.</p>
	<p>Let op: Door de ingebouwde accu kunt u de monitor flexibel gebruiken. Als het accusymbool  knippert, moet de accu worden geladen. Houd er rekening mee dat de accu altijd voldoende moet zijn geladen om een verliesvrije opname te garanderen.</p>

6.2. Verbinding van de camera en de monitor

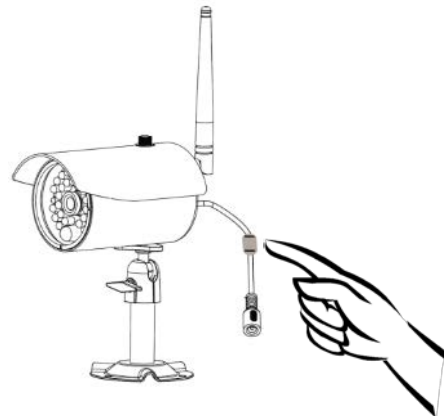

Om een camera met de monitor te verbinden, gaat u als volgt te werk:

1. Sluit de camera en de monitor aan op de voedingen.
2. Selecteer in het menu van de monitor „camera”, vervolgens „verbinding” en de gewenste camera (1-4). Het systeem telt 60 seconden af.
3. Druk gedurende de 60 seconden kort op de PAIRING-toets op de kabel van de camera.
4. Bij een succesvolle verbinding brandt de LINK-LED van de camera continu.

	<p>Let op: Houd er rekening mee dat het verbinden maximaal 60 seconden kan duren.</p>
--	--

6.3. Dockingstation op het netwerk aansluiten

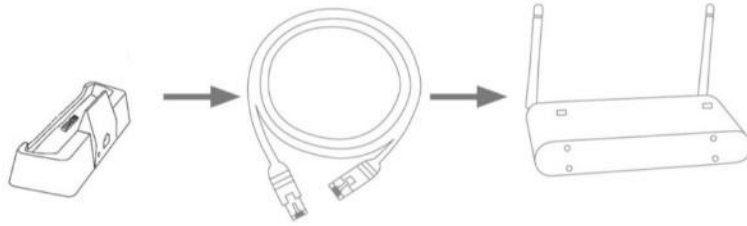

Om het dockingstation met het internet te verbinden, gaat u als volgt te werk:

1. Sluit de netwerkkabel aan op uw router en het dockingstation.
2. Maak pas verbinding met het netwerk, als u alle noodzakelijke instellingen op de monitor heeft uitgevoerd. De netwerkinstellingen staan beschreven in 7.4.3.
3. Na de installatie van het netwerk drukt u in het submenu op het netwerksymbool  en vervolgens op „met internet verbind.”.



De voeding moet op het dockingstation zijn aangesloten, zodat er een storingsvrije stroomvoorziening aanwezig is.

6.4. Cameramontage

Kies met behulp van de camerahouder een geschikte plaats uit voor de installatie. Teken nu de boorgaten op de ondergrond en boor deze voor. Plaats eerst de meegeleverde pluggen en bevestig de houder vervolgens met de schroeven.



Let op:

Controleer voordat u met de installatie begint of het bereik van de draadloze overdracht op de gewenste installatieplaats voorhanden is.
Schroef hiervoor de meegeleverde antenne al aan het begin vast.

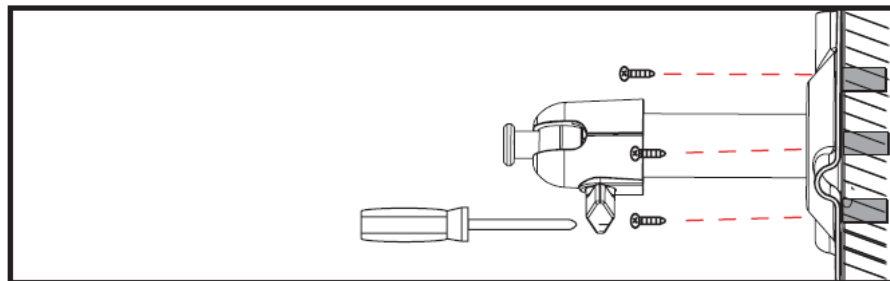

U kunt de houder voor de optimale positie 90° draaien. Maak eerst de schroef aan de zijkant los en stel de gewenste beeldhoek in. Zet de schroef vervolgens vast om de gewenste positie te fixeren.

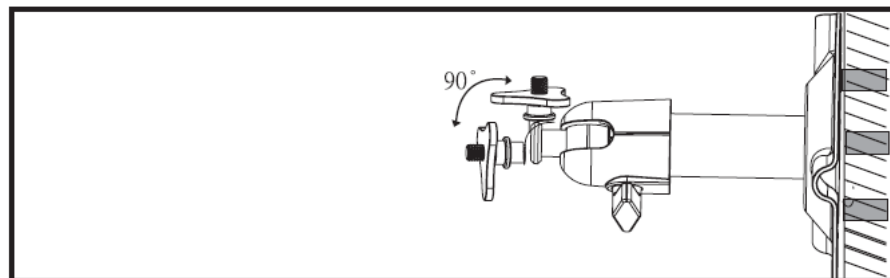

Schroef daarna de camera op de houder en sluit de voeding aan op de camera.

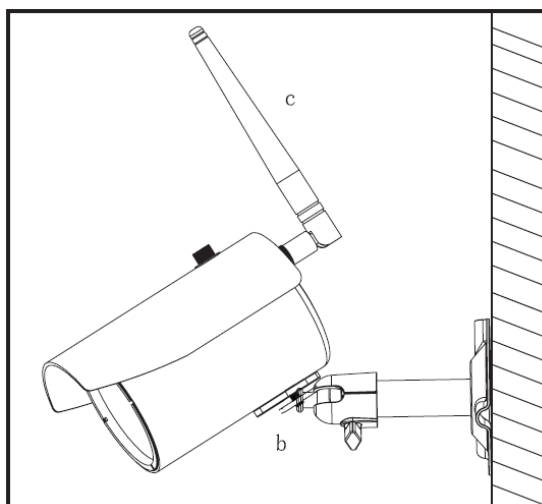

7. Bediening

Om de monitor in/uit te schakelen, houdt u de aan/uit-knop gedurende minimaal 5 seconden ingedrukt.

7.1. Hoofdmenu



①	Live-beeldweergave
②	Gebeurtenislijst
③	Instellingen





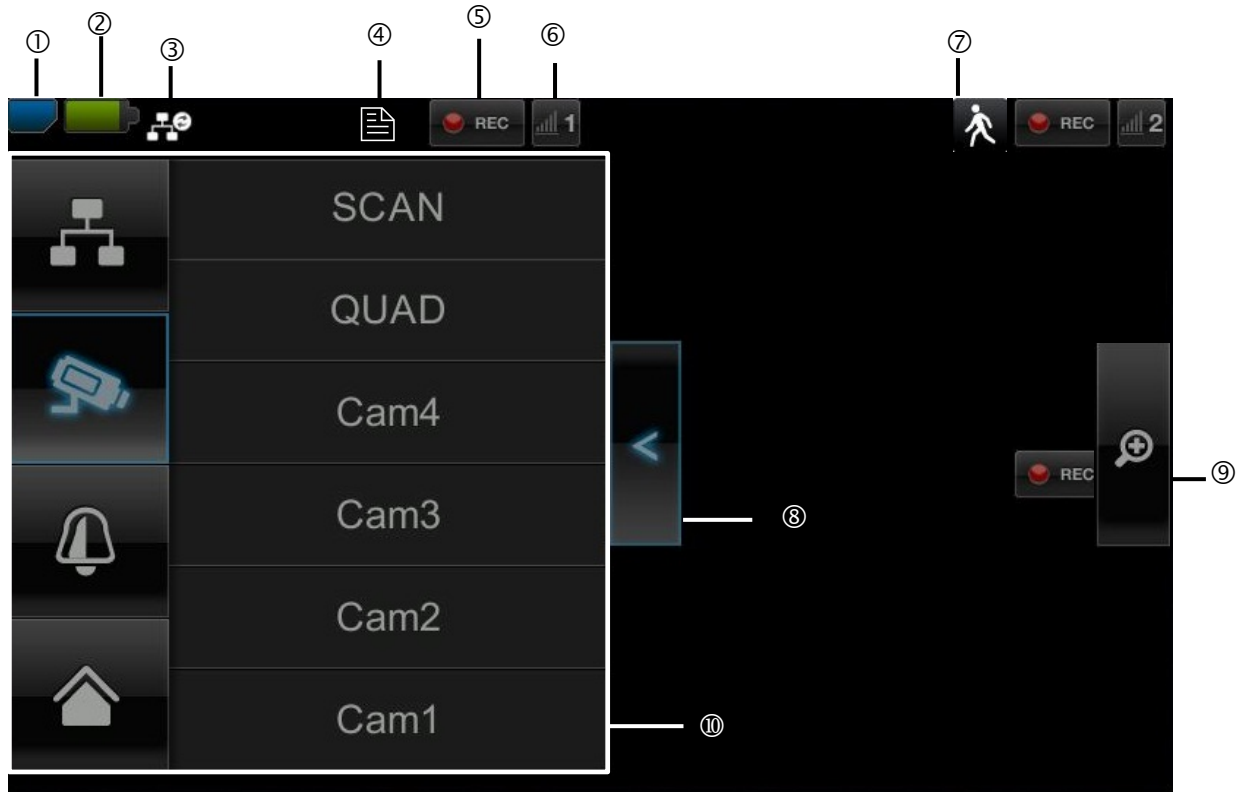





 Een lopende opname stopt altijd als u naar het hoofdmenu gaat!

7.2. Live-beeldweergave



Verklaring van symbolen

SD-kaartweergave			
①		Geen SD-kaart	Tip: Schakel het apparaat altijd uit, voordat u de SD-kaart verwijdert.
		SD-kaart herkend en bijna leeg	
		SD-kaart vol	
Accu-indicatie			
②		Accu volledig geladen	De accuduur bedraagt ca. 1,5 uur.
		Batterij bijna leeg	Laad de accu van de monitor, als het symbool verschijnt en knippert
Status internetverbinding			
③		Verbindingsopbouw	Er wordt verbinding gemaakt met het netwerk.
		Succesvolle verbinding	De verbinding met het netwerk is geslaagd.
		Verbinding verbroken	De verbinding met het netwerk is verbroken.
		Toegang op afstand actief	Als dit symbool verschijnt, wordt via de app toegang tot het livebeeld verkregen.
		Intranet	Dit symbool verschijnt als uw monitor op het netwerk is aangesloten, maar u geen verbinding met het internet wilt.

Timer		
④	 Tijdschema is opgeslagen	Dit symbool verschijnt als er een geprogrammeerde opname plaatsvindt
Opnamestatus		
⑤	 Knippert rood: apparaat neemt op	 Als u direct op het REC-symbool drukt, start u een handmatige opname. Selecteer het opnieuw om de opname te stoppen.
	 Permanent rood: Het toestel neemt niets op	
Cameranummer en ontvangst camera		
⑥	 Ontvangst van de camera is zeer goed	 Het bereik is afhankelijk van de omgevingsfactoren (bijv. antennes voor mobiele telefonie, hoogspanningsmasten, elektrische leidingen, plafonds, wanden e.d.). Controleer voor installatie van de camera of het draadloze bereik voldoende is.
	 Geen ontvangst	
Bewegingsdetectie		
⑦	 Opname door bewegingsdetectie	 De maximale opnameduur bedraagt 2 minuten.
Submenu openen en sluiten		
⑧	 >Submenu openen < Submenu sluiten	Door het indrukken van de pijltjestoetsen opent en sluit het submenu.
Beeldweergave		
⑨	 Zoom	Als u in de enkelvoudige weergave op het vergrootglas drukt, legt u vijf velden over het beeld. Als u op één van de gemarkeerde velden drukt, wordt het vergroot weergegeven. Via het symbool voor „volledig beeldscherm” verlaat u de vergrote weergave.
	 Volledig beeldscherm	Hier gaat u terug naar het volledige beeldscherm
Submenu		
⑩	 Netwerkverbinding	De functiebeschrijving van het submenu vindt u in de tabel op de volgende pagina.
	 Cameramodus	
	 Volume	
	 Hoofdmenu	Hier gaat u naar het hoofdmenu

Netwerkverbinding



Deze optie is alleen beschikbaar, als de monitor op het dockingstation zit en de netwerkkabel zowel op het dockingstation als op de router is aangesloten.
Druk op het netwerksymbool en selecteer of het object met het internet moet worden verbonden of alleen het apparaat moet worden geladen.



Let op: Installeer vooraf het netwerk – hoe u hiervoor te werk gaat, leest u bij punt 7.4.3.

Als de monitor met het internet is verbonden, is er geen configuratie of bediening meer mogelijk. Om naar het hoofdmenu te gaan, verbreekt u de verbinding met het internet.

Cameramodus

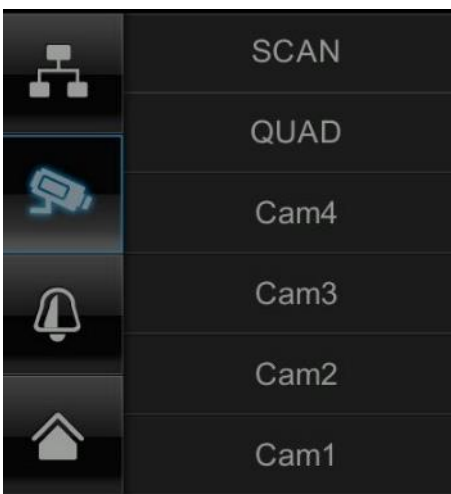

Selecteer de gewenste weergavemodus door op SCAN, QUAD of een camera (Cam1-4) te drukken.

SCAN	Sequentieweergave van alle camera's met een verblijfsduur van 5 seconden
QUAD	Viervoudige weergave
CAM1-4	Volledig beeldscherm per camera

Als u **1 camera** heeft geprogrammeerd, wordt het beeld van de camera als volledig beeld weergegeven.

Als u **2 – 4 camera's** heeft geprogrammeerd, springt het systeem in de SCAN-modus of in de volledigschermmodus na 2 minuten automatisch naar de QUAD-modus. Hier kunt u maximaal vier camera's tegelijkertijd zien.



Let op, dat zodra meerdere camera's zijn ingeleerd, dat dan de opname alleen in quadmodus en niet in de modus met volledig scherm mogelijk is.



Let op, dat de opname stopt, zodra u naar het hoofdmenu gaat of van het quadaanzicht naar volledig scherm wisselt.



Houd er rekening mee dat de resolutie kleiner wordt en er geen audio-opname meer kan worden uitgevoerd, zodra er meerdere camera's zijn ingeschakeld.

Instelling van het alarm- en spraakvolume

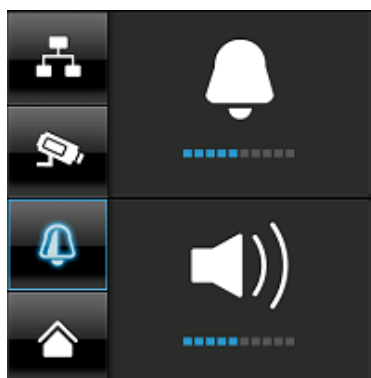

Stel het volume van het alarmsignaal (belsymbool) of camera-signaal (luidsprekersymbool) in door op „+” en „-” te drukken.

Het alarmsignaal gaat af als u een timer of een herinnering op een bepaald tijdstip heeft geprogrammeerd.

7.3. Gebeurtenislijst

In de gebeurtenislijst worden alle opnames weergegeven. De opnames zijn op datum gerangschikt.



 **Let op:** uw opnames worden altijd met audio opgenomen. Neem de clauseule op pagina 2 in acht om uzelf of andere personen niet in een strafbare positie te brengen.

7.3.1. Opnamelijst

Als u op de groen gemarkeerde datum drukt, komt u in de opnamelijst terecht. De opnames worden in submappen onder de opnamedatum opgeslagen. De opnames worden als afzonderlijk bestand opgeslagen met de opnametijd als bestandsnaam.

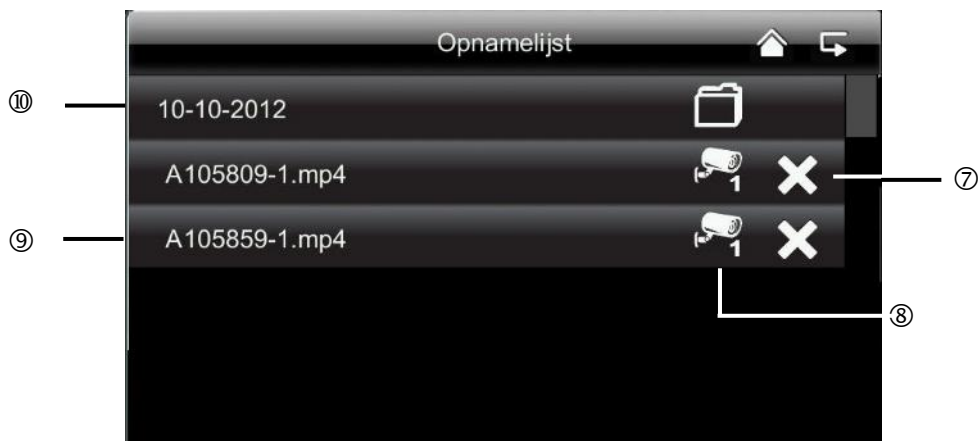

7.3.2. Opname bekijken

Als u op de bestandsnaam drukt, kunt u de opname bekijken.

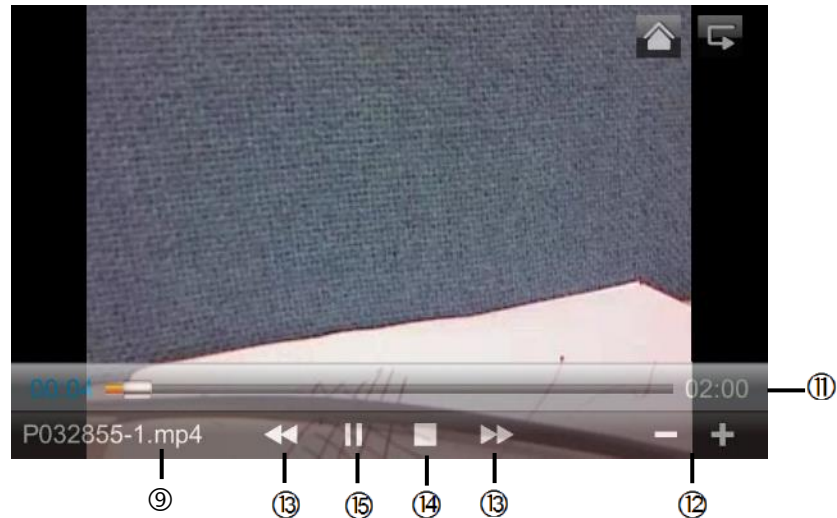

Verklaring van symbolen

①		Live-beeldweergave	Naar de live-beeldweergave gaan
②		Terug	Hier gaat u terug naar het hoofdmenu.
③		Camera	Selecteer één van de genummerde camera's om de opnames hiervan weer te geven. Selecteer de camera met "A" om de opnames van alle camera's weer te geven.
④		Weekdag	Hier ziet u de weekdag.
⑤		Dag	Een groen gemarkeerd veld betekent dat er een opname op deze dag aanwezig is. Door erop te drukken, gaat u naar de „Opnamelijst”.
⑥		Maand kiezen	Druk op de pijltjestoetsen om tussen de maanden te bladeren.
⑦		Bestand wissen	⚠️ Let op: Houd er rekening mee dat de opname direct wordt gewist. U hoeft dit van tevoren niet meer te bevestigen.
⑧		Camera	Geeft de opname van de betreffende camera weer.
⑨	A105859-1.mp4	Opnamebestand	A=AM 10:58:59 = tijd 1 = Camera 1
⑩	10-10-2012	Opnamedag	
⑪	02:00	Duur van de opname	
⑫	- / +	-/+ Volumeregeling	
⑬	▶▶ / ◀◀	Volgende / vorige opname	
⑭	■	Stop	
⑮	▶ /	Play / Pauze	

7.3.3. Opnames wissen

Er zijn drie mogelijkheden om de bestanden op de SD-kaart te wissen:

1. In de gebeurtenislijst als u op het symbool  drukt. Wis het bestand door op de ✓-toets te drukken. Om het proces te annuleren drukt u op de x-toets.
2. SD-kaart aan de monitor formatteren via het menuonderdeel „Systeem” > „Geheugenkaart formatteren”
3. SD-kaart op de computer wissen

7.4. Instellingen

In het menuonderdeel „Instellingen” kunt u kiezen uit de volgende punten:

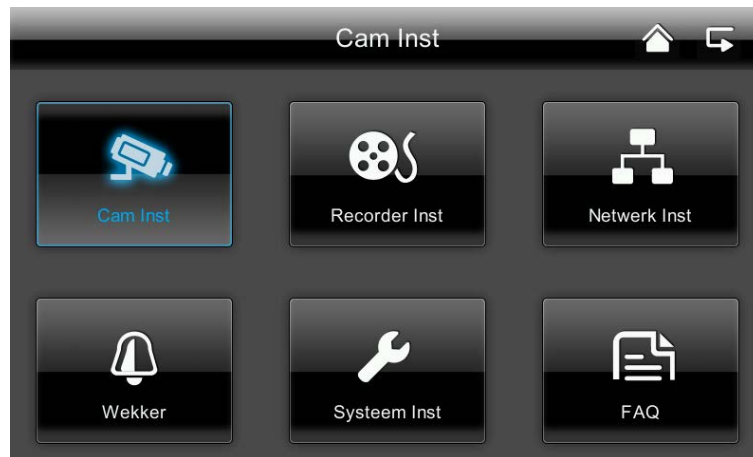

7.4.1. Camera-instellingen

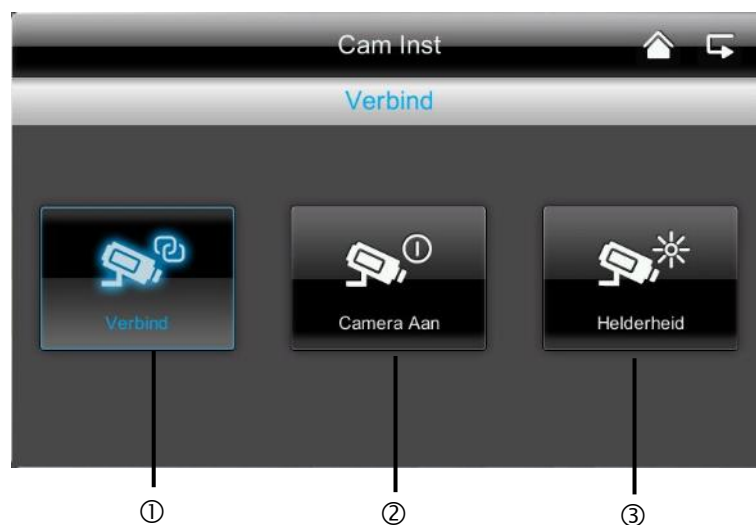

<p>① Camera selecteren voor het verbinden</p> 	<ol style="list-style-type: none"> 1. Selecteer de gewenste camera (1-4). Het systeem telt 60 seconden af. 2. Druk gedurende deze 60 seconden op de PAIRING-knop aan de kabel van de camera tot de groene LINK-LED aan de voorzijde van de camera begint te knipperen. <p>Bij een succesvolle verbinding brandt de LINK-LED van de camera continu.</p>
--	--

② **Camera weergeven / verbergen**



Gebruik de ✓-toetsen om een camera weer te geven of druk op de ✕-toets om deze te verbergen.

Als u niet vier camera's heeft geprogrammeerd, kunt u de andere camera's verbergen.

③ **Camerahelderheid**



Selecteer van -2 (donker) tot 2 (licht) de gewenste helderheid.

7.4.2. Recorderinstellingen



①

②

③

① Bewegingsdetectie



Hier kunt u de gevoeligheid van de bewegingsdetectie per camera instellen. U kunt kiezen uit "laag", „hoog" en "uit".

Hoog: bewegingsdetectie met hoge gevoeligheid.
Laag: bewegingsdetectie met lage gevoeligheid.

Uit: bewegingsdetectie uit, hier wordt bij beweging niet opgenomen.

② Alarmmelding via e-mail





U kunt uzelf een alarmmelding via e-mail laten toesturen, als de camera een beweging detecteert.

Ga hierbij als volgt te werk:

1. Selecteer „actief".
Met „deactief" schakelt u deze functie weer uit en ontvangt u geen e-mail bij bewegingsdetectie.
2. Voer de SMTP-server (postuitgangsserver) van uw e-mailprovider in.
bijv. mail.gmx.net of smtp.gmail.com, ...
3. Voer de bijbehorende poort in
bijv. 465
 De postuitgangsserver en de bijbehorende poort vindt u op de internetsite van uw e-mailprovider.
4. Voer daarna uw e-mailadres in
5. Voer het wachtwoord van uw e-mailaccount in
6. Voer het e-mailadres in waarnaar de alarmmelding moet worden verzonden.
De twee e-mailadressen kunnen van elkaar verschillen.
7. Bij bewegingsdetectie ontvangt u een e-mail met het volgende onderwerp.
„Motion detected by your security system."

 De monitor moet in het dockingstation zitten en met het internet zijn verbonden om deze functie te activeren.

 Houd er rekening mee dat u een e-mail ontvangt waarin alleen staat dat er beweging is gedetecteerd. U ontvangt geen beeld of een live-beeldweergave. U kunt de opname vervolgens op de SD-kaart bekijken of gaat via de app naar de live-beeldweergave.

 Indien u geen e-mail ontvangt, dient u te controleren of deze zich in de map Ongewenste e-mail bevindt.

③ Timeropname



U kunt een opnametijd programmeren om op een specifiek tijdstip op te nemen.

U kunt maximaal 5 opnamebewerkingen programmeren.

1. Selecteer eerst het nummer van de camera
2. Stel de start- en stoptijd in. Gebruik hiervoor de pijltjestoetsen.
3. Selecteer de gewenste datum uit de kalender
4. Druk op „opslaan” om de bewerking op te slaan of op „wissen” om deze te resetten.
5. Als u een timeropname heeft geprogrammeerd, wordt het  symbool bij opname weergegeven.

7.4.3. Netwerkinstellingen

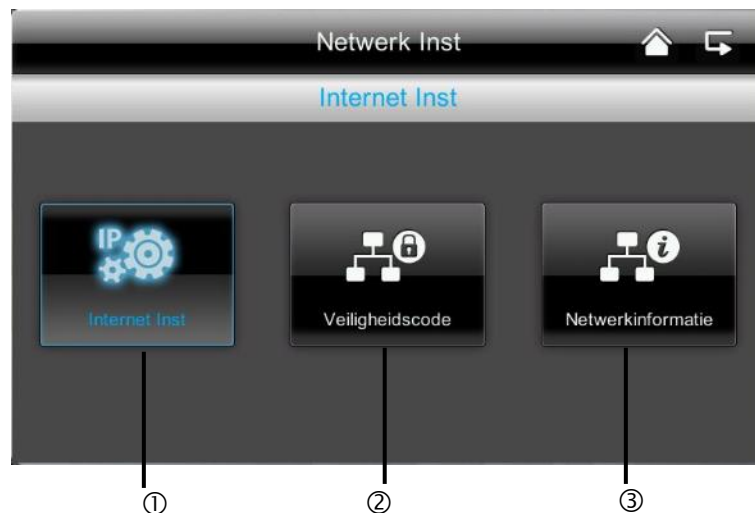

① Internetinstellingen

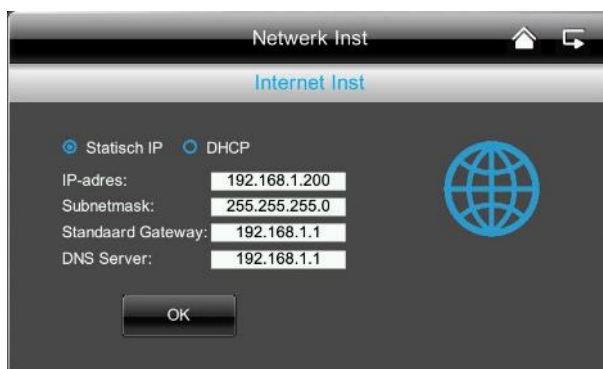

Om een verbinding met het internet te kunnen maken voor toegang tot de camera via de app, sluit u het dockingstation met behulp van de netwerkkabel aan op uw router.

Kies uit statische IP en DHCP. Bevestig vervolgens met „OK”.

Informatie:

Een IP-adres is een adres in computernetwerken. Het wordt aan apparaten toegewezen die op het netwerk zijn aangesloten, en maakt de apparaten zo adresseerbaar en daarmee bereikbaar.

DHCP:

Een DHCP is een dynamisch IP-adres, dat automatisch wordt toegekend.

Stat. IP:

De gegevens voor een statische IP vindt u in de instellingen van uw router.

② **Veiligheidscode**



De standaard-veiligheidscode is: 123456
Wij adviseren u om veiligheidsredenen de code te wijzigen. Stel een nieuw wachtwoord in (max. 8 tekens).

Druk hiervoor in het veld met een witte achtergrond. Er verschijnt een toetsenbord.

Bevestig ten slotte met „OK”.

De veiligheidscode heeft u later nodig als u via de app toegang tot de camera's wilt krijgen.

③ **Netwerkinformatie**

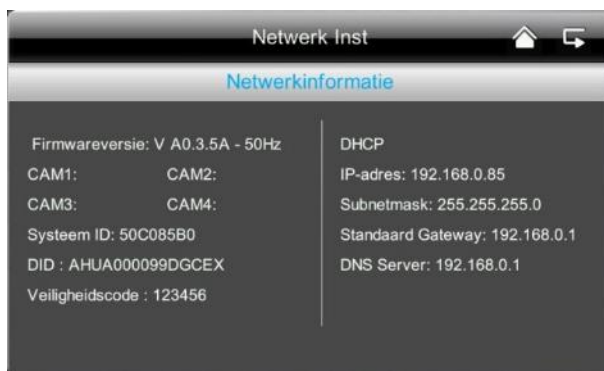

Hier vindt u alle informatie over het actieve netwerk.

De DID-code dient u later bij de app in te voeren.

7.4.4. Alarminstellingen



<p>①</p>	<p>Duur</p> <p>The screenshot shows the 'Duur' selection screen. The title bar says 'Alarm Inst' with home and back icons. The header says 'Selecteer om Duur Alarm te Wijzigen' and 'Periode'. There are four buttons: '2s', '10s', '30s', and 'Geen'. Each button has a checkmark icon below it. The '10s' button has a white checkmark, indicating it is selected.</p>	<p>Hier kunt u de gewenste alarmduur selecteren. De alarmduur kunt u individueel instellen: 2 seconden, 10 seconden, 30 seconden of geen signaal. Druk op een willekeurige toets om het alarm-signaal in geval van een alarm uit te schakelen.</p>
<p>②</p>	<p>Melodie</p> <p>The screenshot shows the 'Melodie' selection screen. The title bar says 'Alarm Inst' with home and back icons. The header says 'Selecteer om Melodie Alarm te Wijzigen' and 'Melodie'. There are three buttons labeled '1', '2', and '3', each with a musical note icon. Below each button is a checkmark icon. The button labeled '1' has a white checkmark, indicating it is selected.</p>	<p>U kunt kiezen uit drie alarmmelodieën.</p>

7.4.5. Systeemopties

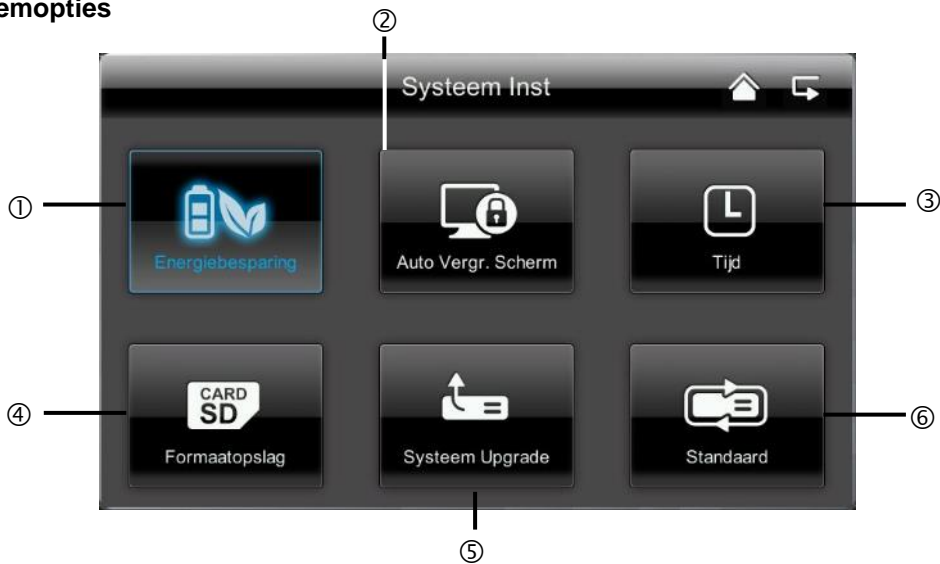

① Energiebesparende modus



Hier kunt u de automatische uitschakeling van het beeldscherm na 2 minuten activeren of deactiveren.

Als de energiebesparende modus is geactiveerd, wordt de looptijd van uw accu ongeveer een halfuur langer.

② Automatische vergrendeling



Als de automatische vergrendeling is geactiveerd, reageert de monitor na een paar minuten niet meer op de touchfunctie. Schakel de monitor weer in door op de aan/uit-knop te drukken.

③ Tijd // Alarm instellen

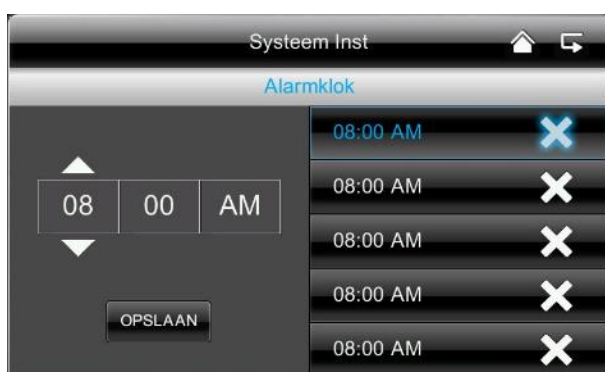

Voer het gewenste tijdstip in waarop u herinnerd wilt worden.

Druk op „Opslaan” en druk op het tijdstip rechts in het veld tot ✓ verschijnt.

Het systeem alarmeert dan op het geprogrammeerde tijdstip en het volgende symbool verschijnt.



Druk op „OK” om het alarm te stoppen.

Tijd // Datum en tijd instellen



Hier kunt u de datum en tijd instellen.

Sla de ingevoerde gegevens vervolgens op.

Aanwijzing:

AM = 00:00 – 11:59

PM = 12:00 – 23:59

Tijdzone



Hier kunt u de tijdzone voor uw land instellen. Selecteer de regio van het land met de pijltoetsen.

Sla uw invoer vervolgens op.

④ Geheugenkaart formatteren



Als u uw geheugenkaart wil formatteren, kunt u dat aan de pc of direct aan de monitor doen. Druk op de ✓-toets en bevestig met „OK”. Annuleer de bewerking door op „Annuleren” te drukken.



Ringgeheugen activeren



Hier kunt u het ringgeheugen voor de opname activeren

Indien deze functie is gedeactiveerd, stopt de monitor met opnemen, zodra de SD-kaart vol is.

⑤ Systemupdate



Wij adviseren u altijd de meest actuele systeemfirmware te gebruiken. De meest actuele versie kunt u op onze internetsite www.abus.com (bestelnummer TVAC16000A/B) downloaden. Ga bij het downloaden als volgt te werk:

1. Neem de SD-kaart van de monitor en steek hem in een SD-kaartlezer die met uw pc is verbonden.
2. Pak de map uit. Sla het bestand uit de map op de SD-kaart op.
3. Neem de SD-kaart weer uit de SD-kaartlezer en plaats deze weer in de monitor.
4. Ga naar de systeemopties, systeemupdate en druk op „Start”. De nieuwste firmware wordt geïnstalleerd.
5. Druk op OK om de nieuwste firmware te installeren.
Annuleer de bewerking door op „Annuleren” te drukken.

⑥ Fabrieksinstellingen terugzetten / taal / Hz selecteren



Hier kunt u de taal en de netfrequentie selecteren.

Als u de taal wijzigt, worden de fabrieksinstellingen teruggezet. Als u met „OK” bevestigt, wordt het systeem automatisch uitgeschakeld. Druk op „wissen” om de bewerking te annuleren.

Nadat het systeem is uitgeschakeld, start u het opnieuw door op de aan/uit-knop te drukken.

Daarna wordt u gevraagd om het beeldscherm te kalibreren. Volg de aanwijzingen op.

7.4.6. Probleemoplossing (FAQ)

①	FAQ selectie	
		<p>Hier kunt u tips over probleemoplossing direct op de monitor nalezen.</p> <p>Selecteer de desbetreffende vraag om de oplossing weer te geven.</p>

8. Toegang op afstand via app

Integratie in de App2Cam

Met deze draadloze 7"-touchscreenmonitor kunt u een liveverbinding met uw camera's tot stand brengen. Deze handleiding toont u hoe u het TVAC16000A/B-systeem kunt koppelen aan de App2Cam om onderweg livebeelden te kunnen zien.

①	Netwerkverbinding 	<p>Controleer of de monitor in het dockingstation zit, de houder met de router is verbonden, verbinding met het internet is gemaakt  en u alle relevante netwerkinstellingen op uw router heeft uitgevoerd.</p>
②	App "App2Cam" 	<p>Download de app "App2Cam" uit de app store.</p>

③ **Systeem toevoegen**



Open de app op uw mobiele telefoon en druk op het symbool

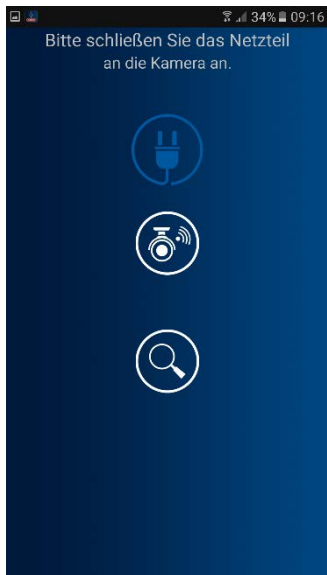

Tip vervolgens op het loepsymbool  om uw TVAC16000A/B-systeem toe te voegen.

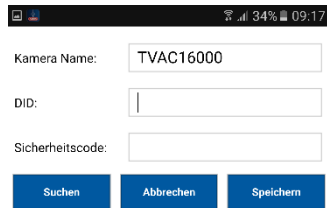
④ **Systeem informatie invoeren**

13. Voer daarna een naam in voor uw systeem onder "Naam camera", die op uw mobiele telefoon moet worden weergegeven.

14. Voer nu het 15-cijferige DID-nummer in.

Dit vindt u in de netwerkinformatie van uw monitor of op de productsticker van uw product. Als alternatief klikt u op de zoekfunctie "Zoeken" en alle apparaten in het netwerk worden weergegeven.

15. Voer daarna uw wachtwoord in.

Het wachtwoord is de veiligheidscode, die ook in de netwerkinformatie van uw monitor staat vermeld.

Als u uw wachtwoord in uw monitor nog niet heeft gewijzigd, dan is dit het standaardwachtwoord: 123456.

16. Sla de instellingen vervolgens op met "Opslaan" en "Ja".



Zodra u uw wachtwoord op de monitor wijzigt, moet u het ook in de app wijzigen, anders krijgt u geen toegang tot de camera's.

⑤ **Verbindingsstatus**

Als u uw systeem succesvol heeft toegevoegd, verschijnt de naam van uw camera en de actuele verbindingstatus in het overzicht.

Tip op het systeem om naar de liveweergave te gaan.

Systeemnaam

bijv. TVAC16000A/B

Verbindingsstatus

Connected = u bent verbonden met uw systeem

Disconnected = er is geen verbinding met het systeem

**Systeem toevoegen**

Hier kunt u nog een systeem toevoegen

**Systeemconfiguratie**

Hier komt u bij de systeemconfiguratie.

Druk op  om weer naar de liveweergave te gaan.

**Verbinding vernieuwen**

De verbinding wordt vernieuwd.

**Firmware-informatie/pincode**

Hier kunt u de actuele firmwareversie van het systeem zien en een pincode opslaan. Hoe u een pincode toevoegt, leest u onder ⑦.

⑥ Live-weergave

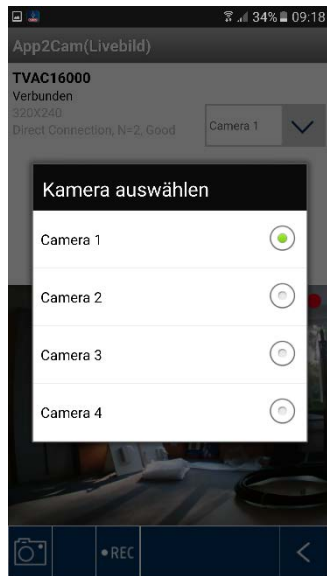

U ziet nu het livebeeld van de gewenste camera en kunt de betreffende camera selecteren.

**Cameraselectie**

Selecteer de gewenste camera.

**Screenshot**

Hier kunt u een screenshot van uw livebeeld maken. De foto wordt vervolgens opgeslagen in uw map foto's op uw mobiele toestel.

**Opname starten**

Hier heeft u de mogelijkheid om een handmatige opname te starten, de opnameduur bedraagt twee minuten. De opname wordt lokaal op de monitor opgeslagen, in het livebeeld verschijnt het volgende pictogram .

**Terug**

Hier gaat u terug naar het toesteloverzicht. Er wordt altijd een screenshot van de laatste succesvolle verbinding getoond.

⑦ Pincode opslaan

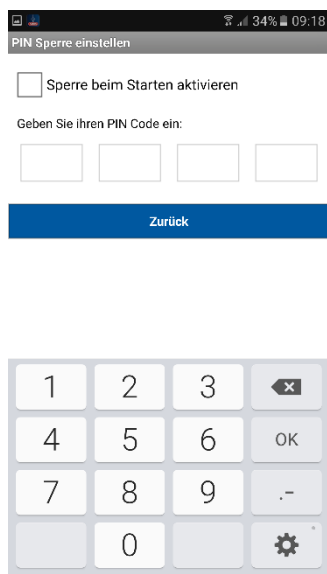

Als u een pincode voor deze app wilt opslaan, gaat u als volgt te werk:

10. Open "PIN-blokkering instellen" bij .
11. Voer een 4-cijferige pincode in en herhaal deze.
12. Plaats een vinkje bij "Blokkering bij starten activeren".

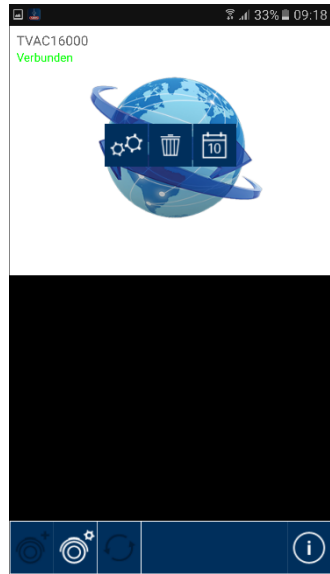

Als u een pincode heeft opgeslagen, wordt deze opgevraagd als u de app opent.

⑧ **Systemconfiguratie**
 **Systemconfiguratie**

Hier komt u bij de systeemconfiguratie.
U heeft de volgende keuzemogelijkheden.

**Systeeminformatie**

Veranderen van de systeeminformatie

**Systeem verwijderen**

Systeem verwijderen

**Opnames**

Toegang tot opnames

Druk op  om weer naar de liveweergave te gaan.

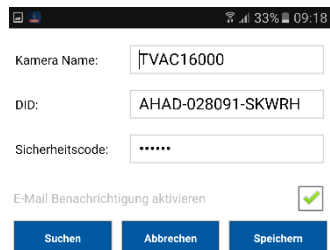

 **Systeeminformatie**

Hier heeft u de mogelijkheid de systeemnaam, de DID en de veiligheidscode te wijzigen. Sla de instellingen op door op "Opslaan" te drukken.

Klik op "Zoeken" om naar een apparaat in het netwerk te zoeken. Om het proces te annuleren drukt u op "Afbreken".

E-mailnotificatie inschakelen

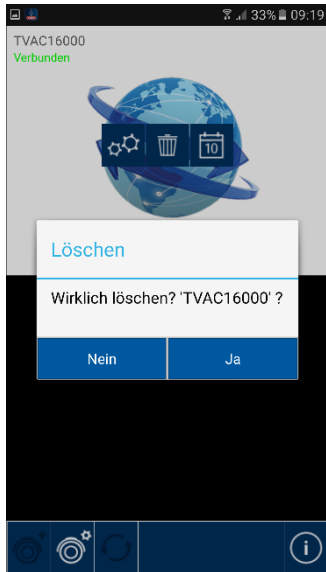
Activeer deze functie om in het geval van een gebeurtenis een e-mailnotificatie te ontvangen.



Systeem verwijderen

Nadat u op het pictogram drukt, verschijnt een nieuw venster. U wordt gevraagd of u het systeem werkelijk wilt verwijderen. Als u het systeem wilt verwijderen, bevestigt u met "Ja" of annuleert u met "Nee".

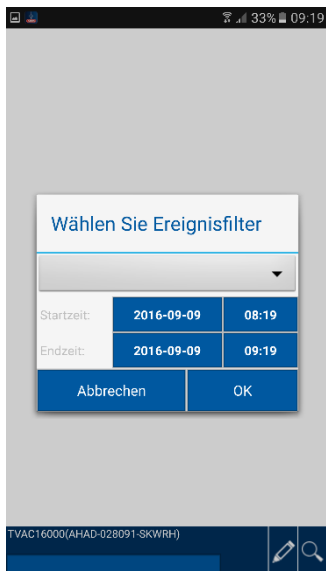

Toegang tot opnames

Gebeurtenislijst filteren

U wordt aan het begin gevraagd om opnames te filteren. Voer hiervoor een starttijd en eindtijd in en kies een camerakanaal. Alle opnames die in deze periode door de gekozen camera werden gemaakt, worden nu getoond.



Met het symbool  kunt u de gebeurtenislijst opnieuw filteren.

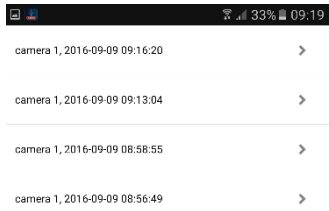

De lijst kan maximaal 100 opnames bevatten. Als in de bepaalde periode meer dan 100 opnames zijn gemaakt, worden alleen de eerste 100 opnames weergegeven. Verkort a.u.b. de periode om nauwkeuriger te filteren.



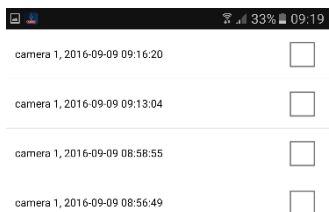
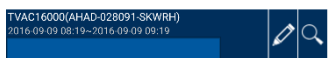

Hier kunt u de opnames voor de afzonderlijke camera's op uw smartphone bekijken. Kies de gewenste opname; de weergave start direct.

Druk op  om de opname te pauzeren, om terug te keren naar de gebeurtenislijst drukt u op de -toets.



Verwijderen van opnames

Druk in de gebeurtenislijst op het -symbool. U kunt nu opnames voor de geselecteerde camera verwijderen, door afzonderlijke of meerdere bestanden te selecteren en op het -symbool te klikken. Om alle bestanden te verwijderen, drukt u op  en vervolgens op de prullenmand.

Om de selectie te annuleren, drukt u opnieuw op het symbool.



9. Onderhoud en reiniging

9.1. Onderhoud

Controleer regelmatig de technische veiligheid van het product, bijv. beschadiging van de behuizing.

Als aangenomen moet worden dat een veilig gebruik niet meer mogelijk is, moet het product buiten werking gesteld worden en beveiligd worden tegen onbedoeld gebruik.

Er moet worden aangenomen dat een veilig gebruik niet meer mogelijk is, als

- het apparaat zichtbare beschadigingen heeft,
- het apparaat niet meer functioneert



Let op het volgende:

Het product is voor u onderhoudsvrij. Er bevinden zich voor u geen te controleren of te onderhouden componenten binnen in het product, open het nooit.

9.2. Reiniging

Reinig het product met een schone, droge doek. Bij sterkere vervuilingen kan de doek met een beetje lauw water bevochtigd worden.



Let op dat er geen vocht in het apparaat binnendringt.

Gebruik geen chemische reinigingsmiddelen, omdat hierdoor het oppervlak van de behuizing beschadigd kan raken (verkleuringen).

10. Afvalverwerking



Let op: De EU-richtlijn 2011/65/EU regelt de reglementaire terugname, behandeling en recyclage van gebruikte elektronische apparaten. Dit symbool betekent dat in het belang van de milieubescherming het apparaat op het einde van zijn levensduur conform de geldende wettelijke voorschriften en gescheiden van het huisvuil of het bedrijfsvuil afgevoerd moet worden. Het afvoeren van het oude apparaat kan via de desbetreffende inzamelpunten in uw land gebeuren. Volg de plaatselijke voorschriften op bij de afvoer van de materialen. Verdere details over de terugname (ook voor niet-EU-landen) krijgt u van uw plaatselijke overheid. Door het apart verzamelen en recyclen worden de natuurlijke hulpbronnen gespaard en wordt ervoor gezorgd dat bij de recycling van het product alle bepalingen ter bescherming van gezondheid en milieu in acht genomen worden.

11. Tips voor storingen te verhelpen

Nr	Vragen	Antwoord
1	Wat betekent monitor en camera te paren en hoe werkt dat?	<p>Door de paring wordt de exclusieve, versleutelde draadloze verbinding tussen monitor en camera gemaakt.</p> <p>Om een camera met de monitor te verbinden, gaat u als volgt te werk:</p> <ol style="list-style-type: none"> 1. Sluit de camera en de monitor aan op de voedingen. 2. Selecteer in het menu van de monitor „camera”, vervolgens „paring” en de gewenste camera (1-4). Het systeem telt 60 seconden af. 3. Druk gedurende de 60 seconden op de PAIRING-toets aan de kabel van de camera tot de groene LINK-LED aan de voorzijde van de camera begint te knipperen. 4. Bij succesvolle verbinding brandt de LINK-LED van de camera continu
2	Wat kunnen de oorzaken zijn, dat op de monitor geen beeld wordt weergegeven?	<p>Als u geen signaal heeft, controleer dan het volgende:</p> <ol style="list-style-type: none"> 1. Is de camera aan het elektriciteitsnet aangesloten (de LED licht rood op?) 2. Is de monitor opgeladen? 3. Zijn de camera en de monitor met elkaar gepaard (zie vraag 1)? 4. Is de camera binnen het bereik van de monitor? 5. Wordt het signaal tussen camera en monitor gestoord?
3	Wat kunnen de oorzaken zijn, dat het apparaat bij beweging niet opneemt?	<p>Controleer de gevoeligheid van de bewegingsdetectie daarop, of deze functie is ingeschakeld.</p>
4	Wat kunnen de oorzaken zijn, dat het apparaat niet opneemt, hoewel een tijdschema werd geprogrammeerd?	<p>Mogelijke oorzaken kunnen het volgende zijn:</p> <ol style="list-style-type: none"> 1. Zijn datum en tijd juist ingesteld? 2. Is de SD-kaart geblokkeerd (Lock/Unlock?), niet geplaatst of leeg? 3. Heeft u de SD-kaart geformatteerd? Deze moet voor het eerste gebruik worden geformatteerd. 4. Er werd geen beweging herkend.
5	Wat kunnen de oorzaken zijn, dat de camera zich niet met de monitor laat paren?	<p>Controleer de volgende punten:</p> <ol style="list-style-type: none"> 1. De camera heeft geen stroomvoorziening. 2. Druk kort op de Pairing-toets op de camera, terwijl de monitor van 60 aftelt. 3. Druk slechts kort op de Pairing-toets, niet continu. 4. Start de monitor opnieuw.
6	Monitor en camera zijn aan, echter is niets op de monitor te herkennen.	<p>De toetsblokkering is vermoedelijk geactiveerd. Druk minimaal 5 seconden op de power-toets.</p>
7	Toegang tot het livebeeld is via app welliswaar mogelijk op het lokale netwerk, echter niet extern.	<p>Controleer het volgende:</p> <ol style="list-style-type: none"> 1. Staat de monitor in het dockingstation? 2. Is het dockingstation op het elektriciteitsnet aangesloten? 3. Heeft u een bestaande internetverbinding? 4. Heeft u de monitor met het internet verbonden? Let op de volgende icoon  in de bovenste rand van de monitor? 5. Komt het wachtwoord in de monitor overeen met het wachtwoord in de app? 6. Heeft u een internetverbinding met uw mobiele telefoon?

12. Technische gegevens

	Camera	7" LCD-monitor
Aantal IR LED's	25	-
Accuduur	-	1,5 uur
Accutype	-	Li-ion polymeer accu, 3,7 V / 1800 mA
Resolutie	640 x 480 pixels (VGA)	800 x 400 pixels
Beeldopnemer	1/4" CMOS	-
Beeldhoek	60° (Horizontaal) / 43° (Verticaal)	-
Frequentie	2,4 GHz	
Draadloos bereik	150 m*	
IR-draaifilter	ja	
Transmissiekanalen	-	4
Max. bedrijfstemperatuur	-10°C tot +50°	-
Modulatie	FHSS	
Monitor	-	7" LCD
Netwerk Aansluiting	-	RJ45
Objectief	3,6 cm	-
Bereik nachtzichtfunctie	Max. 8 m	-
Beschermingsklasse IP	IP66	-
Zendvermogen	15 +/- dBm	
Gevoeligheid	-80 dBm	
Voedingsspanning DC	5V DC / 1 A	
Opslagmedium	-	SD-kaart, max. 32 GB
Taal	-	Duits, Engels, Spaans, Nederlands, Frans, Portugees, Italiaans, Pools, Zweeds, Deens
Energieverbruik	Max. 500 mA	Max. 800 mA
Certificeringen	CE	

* Het draadloze bereik is afhankelijk van de omgevingsfactoren (bijv. antennes voor mobiele telefonie, hoogspanningsmasten, elektrische leidingen, plafonds, wanden e.d.).
Onder ongunstige omstandigheden kunnen ook beperkte bereiken gerealiseerd worden

Geheugencapaciteit

Geheugencapaciteit	1 Camera (480x272)	2-4 Cameras (320x240 QVGA)
1 GB	200 minuten	130 minuten
2 GB	400 minuten	260 minuten
8 GB	1 600 minuten	1 040 minuten
16 GB	3 200 minuten	2 080 minuten
32 GB	6 400 minuten	4 160 minuten

TVAC16000A/B



Betjeningsvejledning

Vigtige henvisninger og FAQs vedrørende dette produkt og andre produkter findes på internetsiden

www.abus.com/eng/Self-installed-security

Version 1.4

*Dansk oversættelse af den originale tyske betjeningsvejledning
Opbevares til fremtidig anvendelse!*



Indledning

Kære kunde.

Tak, fordi du har valgt at købe dette produkt.

Hermed erklærer ABUS Security-Center, at det trådløse anlæg TVAC16000A/B er i overensstemmelse med RED-direktivet 2014/53/EU. Udstyret opfylder desuden kravene i følgende EU-direktiver: EMC-direktiv 2014/30/EU, lavspændingsdirektiv 2014/35/EU samt RoHS-direktiv 2011/65/EU. Den fulde tekst fra EU-overensstemmelseserklæringen findes på følgende internetadresse: www.abus.com/product/TVAC16000A

Som bruger er du forpligtet til at følge denne betjeningsvejledning for at bevare denne tilstand og sikre en farefri brug!

Læs hele betjeningsvejledningen igennem før idrifttagning af produktet og overhold alle betjenings- og sikkerhedshenvisninger!

Alle nævnte firmanavne og produktbetegnelser er de pågældende ejeres varemærker. Alle rettigheder forbeholdt.

I tilfælde af spørgsmål bedes du henvende dig til din installatør eller forhandler!



Datalagringen er underlagt de nationale retningslinjer om beskyttelse af persondata.



Advarselshenvisning iht. § 201 StGB:

Den, der uden tilladelse optager en anden persons ikke-offentligt udtalte udtalelse på et lydmedium eller anvender en optagelse, der er fremstillet på denne måde, eller lader tredjeperson få adgang til den, kan straffes med frihedsstraf eller bøde!



Den, der uden tilladelse aflytter en anden persons ikke-offentligt udtalte udtalelse, der ikke er tiltænkt vedkommende, med et lytteapparat eller offentligt gengiver en anden persons optagede eller aflyttede ikke-offentligt udtalte udtalelse ordret eller det væsentlige indhold, kan også straffes.





Ansvarsfritagelse

Denne betjeningsvejledning er udarbejdet meget omhyggeligt. Hvis du alligevel finder udeladelser eller unøjagtigheder, bedes du meddele os dette på adressen, der er anført på bagsiden af håndbogen. ABUS Security-Center GmbH påtager sig intet ansvar for tekniske og typografiske fejl og forbeholder sig retten til på ethvert tidspunkt uden forudgående varsel at ændre produktet og betjeningsvejledningerne. ABUS Security-Center er ikke ansvarlig for direkte og indirekte følgeskader, der opstår i forbindelse med dette produkts udstyr, funktion og anvendelse. Der gælder ingen garanti for indholdet i dette dokument.

Symbolforklaring

	Symbolet med lynet i trekanten anvendes, når der er fare for helbredet, f.eks. på grund af elektrisk stød.
	Et udråbstegn, der befinder sig i trekanten, gør opmærksom på vigtige henvisninger i betjeningsvejledningen, som ubetinget skal overholdes.
	Dette symbol vises, når du skal have særlige tips og henvisninger vedr. betjeningen.

Vigtige sikkerhedshenvisninger

	Ved skader, der skyldes manglende overholdelse af denne betjeningsvejledning, bortfalder garantien. Vi påtager os intet ansvar for følgeskader!
	Vi påtager os intet ansvar i forbindelse med materielle skader og/eller personskader, der skyldes ukorrekt håndtering eller manglende overholdelse af sikkerhedshenvisningerne. I sådanne tilfælde bortfalder enhver form for garanti!

Dette apparat blev produceret under overholdelse af internationale sikkerhedsstandarder. Læs de efterfølgende sikkerhedshenvisninger omhyggeligt igennem.

Sikkerhedshenvisninger

1. **Strømforsyning**
100-240 V AC vekselspænding, 50 – 60 Hz (via strømforsyning til 5 V DC)
Tilslut kun dette apparat til en strømkilde, der leverer den netspænding, der er anført på typeskiltet. Hvis du ikke er sikker på, hvilken netspænding, der findes hos dig, skal du kontakte el-forsyningsgesellschaften. Afbryd apparatet fra netstrømforsyningen, før der udføres vedligeholdelses- eller installationsarbejder.
2. **Overbelastning**
Undgå at overbelaste stikdåser, forlængerledninger og adaptere, da dette kan medføre brand eller elektrisk stød.
3. **Væsker**
Beskyt apparatet mod enhver form for væskeindtrængen.
4. **Rengøring**
Rengør kun apparatet med en fugtig klud uden skarpe rengøringsmidler.
Apparatet skal i den forbindelse afbrydes fra nettet.
5. **Tilbehør**
Tilslut kun apparater, der udtrykkeligt er beregnet hertil. I modsat fald kan der forekomme faresituationer eller skader på apparatet.
6. **Placering**
Dette apparat er beregnet både til beskyttet udendørs brug og til indendørs brug (beskyttelsesklasse IP66). Produktet kan også blive beskadiget, hvis det falder ned fra lav højde.
Monér produktet, så apparatets billedoptager ikke udsættes for direkte sollys. Vær opmærksom på monteringshenvisningerne i det pågældende kapitel i denne betjeningsvejledning.
Undlad at placere apparatet i nærheden af radiatorer, komfurer, andre varmekilder eller i direkte sollys.
Apparatet må kun anvendes på steder med en omgivelsestemperatur inden for det tilladte område på -10 - 50 °C.

7. Trådløs overførsel

Den trådløse overførsels rækkevidde afhænger af forskellige miljøpåvirkninger. De lokale forhold på monteringsstedet kan påvirke rækkevidden negativt. Derfor kan ved frit udsyn opnås en strækning på indtil 150 m mellem modtageren og senderen, men i bygninger betydeligt mindre.

Følgende miljøpåvirkninger begrænser både rækkevidden og billedhastigheden:

Mobiltelefonantenner, stærkstrømsmaster, elektriske ledninger, lofter og vægge, apparater med samme eller tilstødende trådløs frekvens.

Advarsler

Forud for første idrifttagning skal alle sikkerheds- og betjeningshenvisninger læses!



1. Overhold følgende henvisninger for at undgå skader på netkabler og netstik:

- Netkabler og netstik må ikke ændres eller manipuleres.
- Træk ikke i netkablet, når apparatet afbrydes fra nettet, men tag fat i stikket.
- Sørg for, at netkablet er så langt som muligt fra varmeapparater for at forhindre, at kunststofbeklædningen smelter.
- Dørstationens strømforsyning skal beskyttes mod fugt og væde.

2. Følg disse anvisninger. Hvis de ikke overholdes, kan det medføre elektrisk stød:

- Undlad at åbne huset og strømforsyningsenheden.
- Stik ikke metalliske eller brandfarlige genstande ind i apparatets indre.
- Anvend en overspændingsbeskyttelse for at undgå beskadigelser på grund af overspænding (f.eks. tordenvejr).

3. Afbryd defekte apparater fra strømnettet med det samme og informér faghandleren.

	Sørg ved installation i et eksisterende videoovervågningsanlæg for, at alle apparater er afbrudt fra net- og lavspændingsstrømkredsen.
	Foretag ikke selv montering, installation og kabelføring, hvis du er i tvivl, men overlad det til en fagmand. Ukorrekte og uprofessionelle arbejder på strømnettet eller på husets installationer er ikke kun en fare for dig selv, men også for andre personer. Træk installationernes kabler, så net- og lavspændingskredse altid forløber adskilt og ikke er forbundet med hinanden på noget sted eller kan forbindes på grund af en defekt.

Undgå følgende ugunstige omgivelsesbetingelser ved drift:

- Væde eller for høj luftfugtighed
- Ekstrem kulde eller varme
- Direkte sollys
- Støv eller brændbare gasser, dampe eller opløsningsmidler
- Kraftige vibrationer
- Kraftige magnetfelter f.eks. i nærheden af maskiner eller højttalere
- Kamera må ikke rettes mod solen. Det kan medføre ødelæggelse af sensoren.
- Kamera må ikke installeres på ustabile overflader.

Udpakning

Håndtér apparatet meget forsigtigt, når du pakker det ud.

	Kontrollér apparatet, hvis den originale emballage er beskadiget. Hvis apparatet er beskadiget, skal du sende det tilbage sammen med emballagen og informere leveringsfirmaet.
---	--

Inhoudsopgave

1. Korrekt anvendelse	148
2. Leveringsomfang.....	148
3. Særlige kendetegn og funktioner	148
4. Henvisninger og FAQs	149
5. Apparatbeskrivelse	149
5.1. Beskrivelse af monitoren	149
5.2. Beskrivelse af dockingstationen.....	149
5.3. Beskrivelse af kameraet	150
6. Installation	151
6.1. Monitorinstallation.....	151
6.2. Forbindelse af kameraet og monitoren	151
6.3. Tilslutning af dockingstationen til netværket.....	152
6.4. Kameramontering	152
7. Betjening	153
7.1. Hovedmenu	153
7.2. Live-visning	154
7.3. Hændelsesliste.....	157
7.3.1. Liste med optagelserne	157
7.3.2. Visning af optagelse	158
7.3.3. Sletning af optagelser.....	159
7.4. Indstillinger	159
7.4.1. Kameraindstillinger.....	159
7.4.2. Optagerindstillinger.....	160
7.4.3. Netværksindstillinger	162
7.4.4. Alarm-indstillinger.....	164
7.4.5. Systemopsætning.....	165
7.4.6. Fejlafhjælpning (FAQ)	168
8. Fjernadgang via app.....	168
9. Vedligeholdelse og rengøring	175
9.1. Vedligeholdelse	175
9.2. Rengøring	175
10. Vækanskaffelse	175
11. Tips vedrørende fejlfhjælpning.....	176
12. Tekniske data.....	177

1. Korrekt anvendelse

Med denne 7" trådløse touchscreen-monitor og det trådløse IR-udendørskamera kan du uden problemer overføre og vise videosignaler trådløst over mellestore til store afstande.

Den trådløse signaloverførsel er en fordel over alt, hvor det ikke er muligt at trække kabler: Kameraet overfører videosignalet trådløst til den trådløse monitor. På grund af omformningen til digitale signaler kan forstyrrelser og interferenser dermed reduceres.

Så snart kameraets sensor registrerer en bevægelse, starter optagelsen på SD-kortet.

Du har mulighed for at forbinde indtil 4 kameraer (TVAC16010A/B / TVAC16011A) med monitoren og vise dem i

den 4-dobbelte visning og samtidigt optage med QVGA-opløsning. Aktivér udelukkende et kamera i menuen for at realisere en optagelse i full screen med fuld opløsning med audio.

Derudover kan du via smartphone ved hjælp af ABUS-app'en „App2Cam“ se live-billedet fra kameraerne og afspille de optagede data, når monitoren står i dockingstationen og den er forbundet med internettet.

Der findes en udførlig funktionsbeskrivelse i kapitel "3. Særlige kendetegn og funktioner".

2. Leveringsomfang



7" LCD-monitor med dockingstation

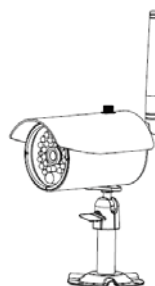

1x trådløst IR-udendørskamera 2,4 GHz inkl. kameraholder og monteringsmateriale



Netværkskabel

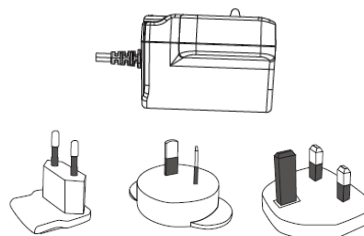

2 x strømforsyning inkl. EU-, AU- og UK-adapter 5 V DC/1 A

3. Særlige kendetegn og funktioner

- Komplet sæt af trådløst IR-udendørskamera, monitor og dockingstation
- Kompakt IP66-udendørskamera med infrarød natsigtfunktion og 640 x 480 pixel opløsning
- Mobil adgang via app
- Fjernadgang med LAN via dockingstationen (samtidig batteriopladning for monitor)
- 7" farve-LCD-monitor med integrerede højttalere (batteridrift)
- Overførsel af video og audio ved hjælp af kodede, digitale trådløse signaler
- Kan udvides til op til 4 trådløse kameraer
- Enkel betjening på intuitiv touchscreen

4. Henvisninger og FAQs

Vigtige henvisninger og FAQs vedrørende dette produkt og andre produkter findes på internetsiden www.abus.com/eng/Self-installed-security. Informationer om fejlfhjælperingen findes under punkt 11 i denne vejledning.

5. Apparatbeskrivelse

5.1. Beskrivelse af monitoren

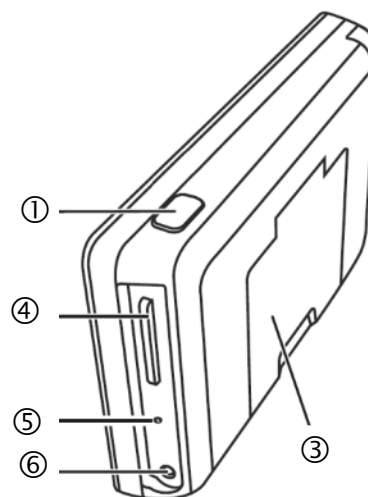
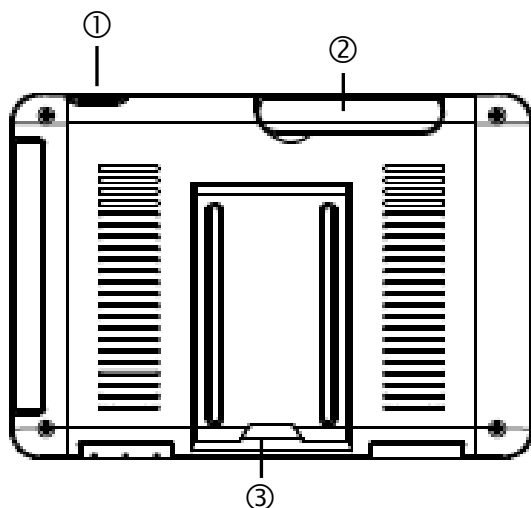

①	Power-tast
②	Antenne
③	Udklappeligt stativ
④	SD-kort-slot
⑤	Reset-tast
⑥	Spændingsforsyning 5 V DC/1 A

5.2. Beskrivelse af dockingstationen

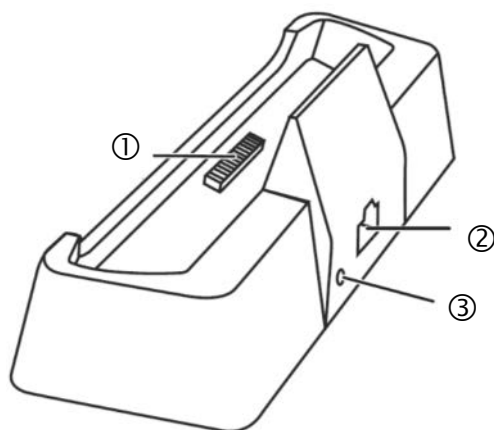

①	Docking-interface-monitor
②	LAN-interface
③	Spændingsforsyning 5 V DC/1 A

5.3. Beskrivelse af kameraet

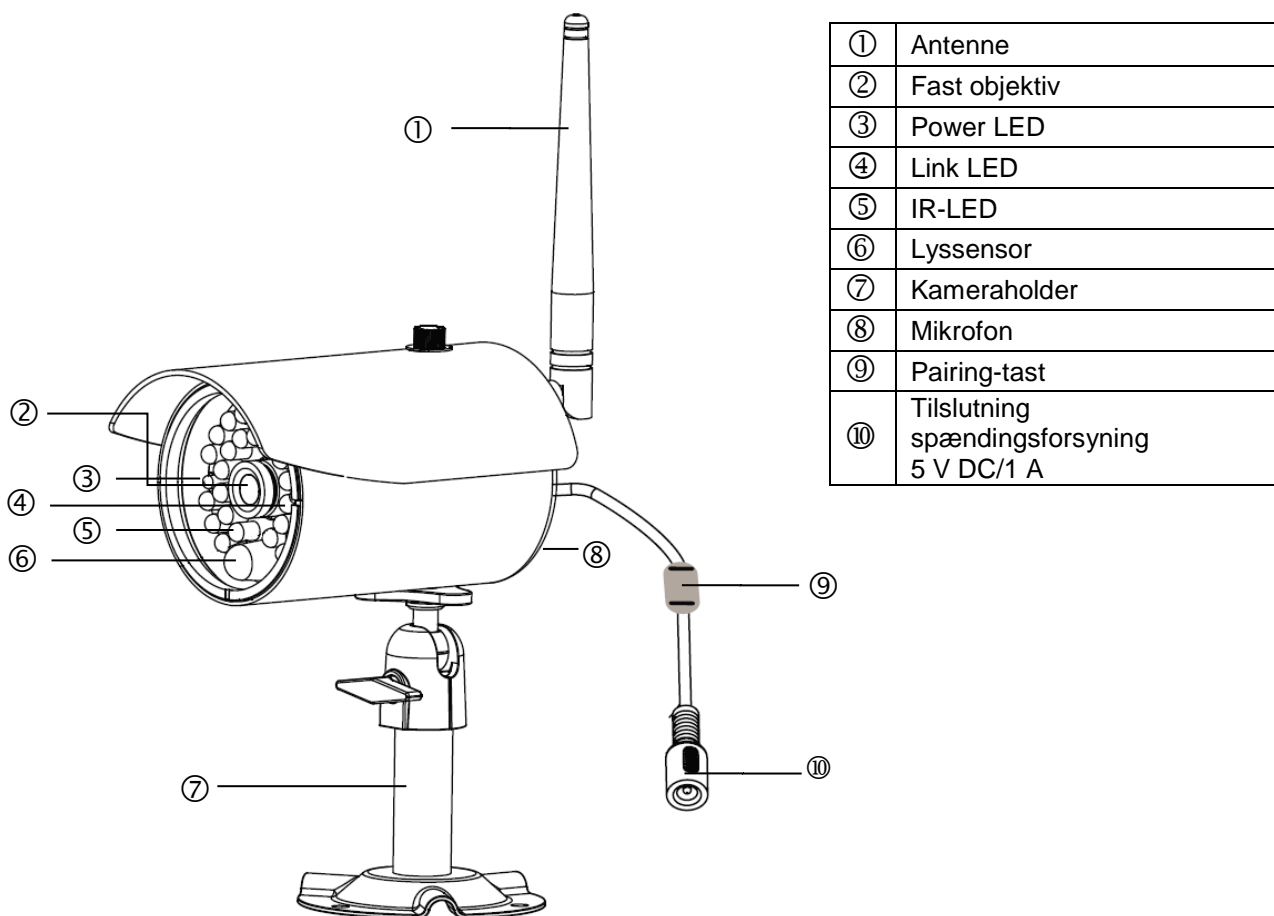

Lysdiodernes betydning:

LED	Status	Betydning
Power LED ③	Til (rød)	Kamera tændt
	Fra	Kamera slukket
Link LED ④	Blinker	Kameraet er i "pairing-mode"
	Til (grøn)	Kameraet har forbindelse til monitoren
	Fra	Kameraet er på standby

6. Installation

6.1. Monitorinstallation

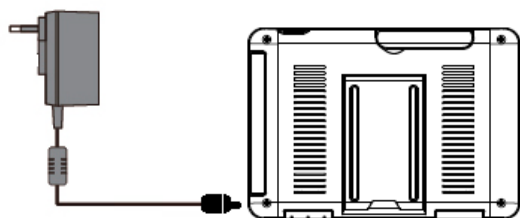

1. Forbind strømforsyningen med monitoren
2. Tænd apparatet. Tryk hertil på power-tasten i ca. 5 sekunder.

	<p>Vigtigt: Vær opmærksom på, at monitoren skal oplades mindst 8 timer før den første anvendelse UDEN ekstern spændingsforsyning! Batteriets funktionstid er ca. 1,5 timer.</p>
	<p>Vigtigt: Med det indbyggede batteri har du mulighed for at anvende monitoren fleksibelt. Når batterisymbolet  blinker, skal batteriet oplades. Vær opmærksom på, at batteriet altid skal være tilstrækkeligt opladet, så der sikres en optagelse uden tab.</p>

6.2. Forbindelse af kameraet og monitoren

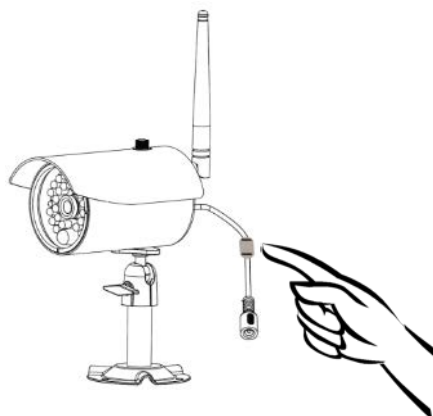

Gå frem på følgende måde for at forbinde et kamera med monitoren:

1. Tilslut kameraet og monitoren til strømforsyningerne.
2. Vælg i menuen for monitoren "Kamera", derefter "Forbindelse" og det ønskede kamera (1-4). Systemet tæller nedad fra 60 sekunder.
3. Tryk kortvarigt på PAIRING-tasten på kameraets kabel i løbet af de 60 sekunder.
4. Når forbindelsen er etableret, lyser kameraets LINK-LED konstant

	<p>Vigtigt: Vær opmærksom på, at forbindelsesvarigheden kan vare indtil 60 sekunder.</p>
--	---

6.3. Tilslutning af dockingstationen til netværket

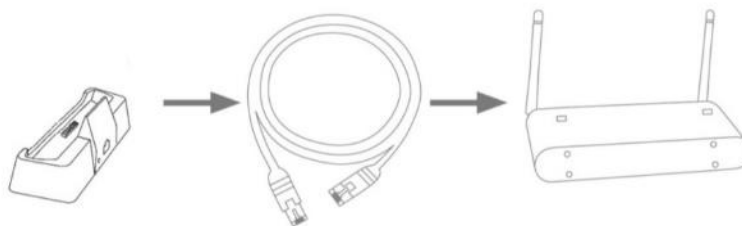

Gå frem på følgende måde for at forbinde dockingstationen med internettet:

1. Forbind netværkskablet med din router og dockingstationen.
2. Forbind dig først med netværket, når du har foretaget alle nødvendige indstillinger på monitoren. Netværksindstillingerne beskrives under 7.4.3.
3. Efter indstilling af netværket skal du i undermenuen trykke på netværkssymbolet  og derefter på "Forbind med internet".



Strømforsyningen skal være tilsluttet til dockingstationen, så der foreligger en fejlfri strømforsyning.

6.4. Kameramontering

Vælg en egnet plads til installationen ved hjælp af kameraholderen. Tegn nu boringshullerne på underlaget, og bor dem. Sæt først de vedlagte dyvler i, og fastgør nu holderen med skruerne.



Vigtigt:

Før du påbegynder installationen, skal du sikre dig, at den trådløse overførsels rækkevidde findes på stedet for den ønskede installation.

Skru hertil den medfølgende antenne på allerede fra starten.

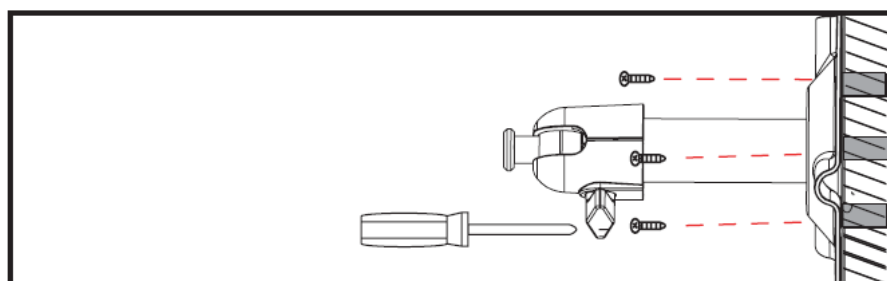

Du har mulighed for at dreje holderen 90° for at vælge en ønsket position. Løsn først skruen på siden, og indstil den ønskede synsvinkel. Fastgør derefter skruen for at fastgøre den ønskede position.

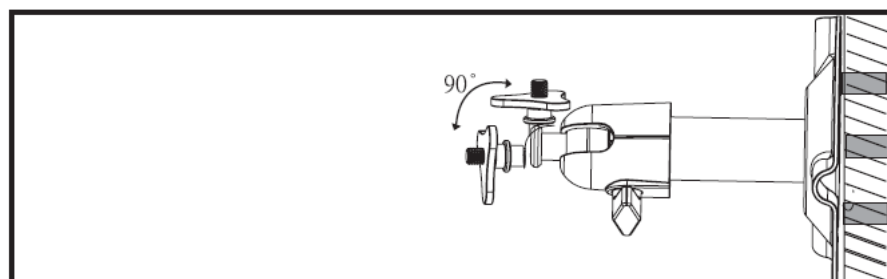

Skrue derefter kameraet på holderen, og forbind strømforsyningen med kameraet.

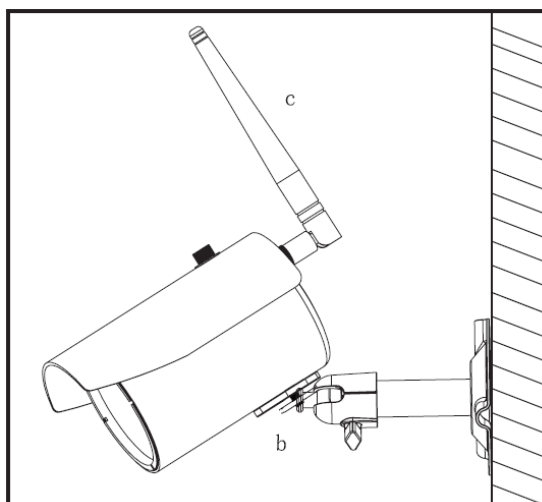

7. Betjening

Hold Power-tasten trykket ind i mindst 5 sekunder for at slå monitoren TIL/FRA.

7.1. Hovedmenu



①	Live-visning
②	Hændelsesliste
③	Indstillinger



En løbende optagelse standser altid, så snart du går til hovedmenuen!

7.2. Live-visning

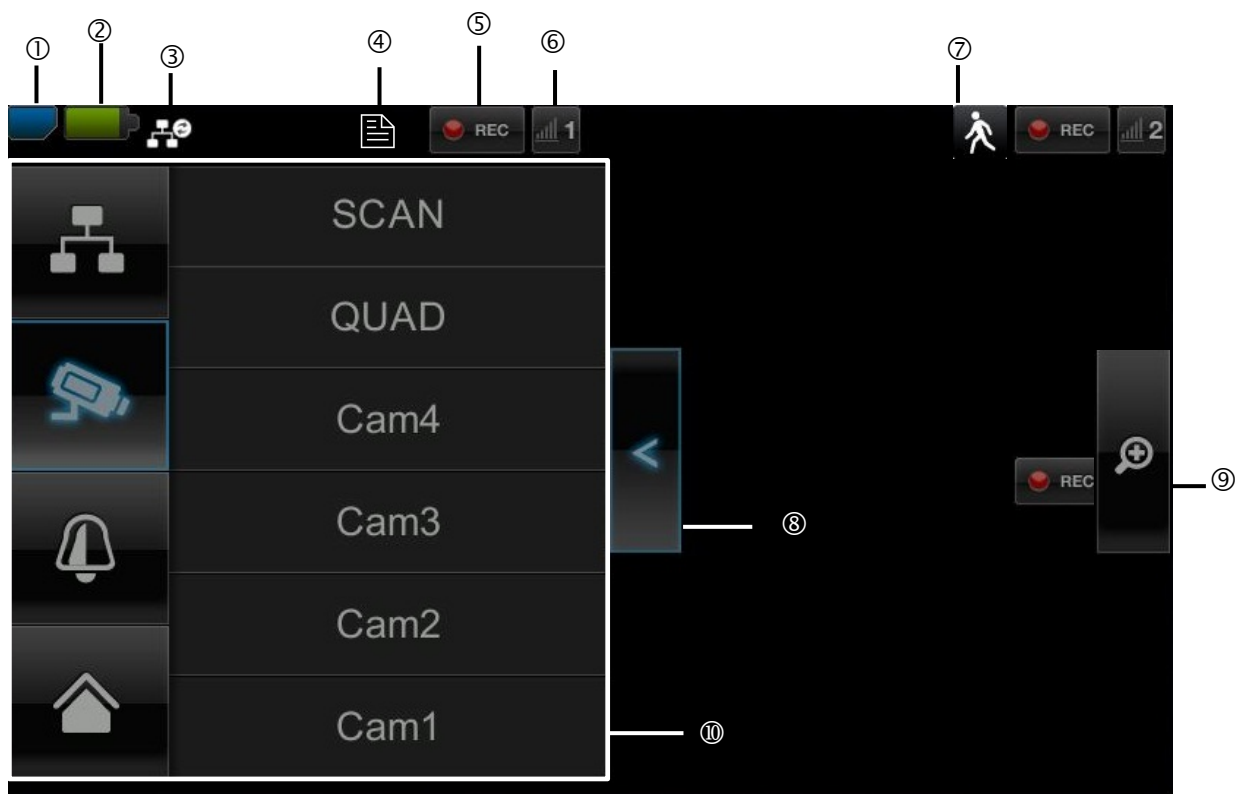

Symbolforklaring

Visning af SD-kort			
①		Intet SD-kort	Tip: Sluk altid apparatet, når du fjerner SD-kortet.
		SD-kort registreret og næsten tomt	
		SD-kort fuldt	
Batterivisning			
②		Batteri fuldstændigt opladet	Batteriets funktionstid er ca. 1,5 timer.
		Lavt batteri	Oplad monitorens batteri, så snart symbolet vises og blinker
Status internetforbindelse			
③		Oprettelse af forbindelse	Der oprettes en forbindelse til netværket.
		Forbindelse etableret	Der findes en forbindelse til netværket.
		Afbrydelse af forbindelse	Netværksforbindelsen er afbrudt.
		Fjernadgang aktiv	Hvis dette symbol vises, er der adgang til live-billedet via app'en.
		Intranet	Dette symbol vises, hvis din monitor er tilsluttet til netværket, men du ikke ønsker en forbindelse til internettet.

Timer		
④		Der blev gemt en tidsplan. Symbolet vises, når en programmeret optagelse finder sted
Optagelsesstatus		
⑤		Blinker rødt: Apparatet optager
		Konstant rødt: Apparatet optager ikke.
Kameranummer og modtagelse af kamera		
⑥		Modtagelse af kameraet fremragende
		Ingen modtagelse
Bevægelsesgenkendelse		
⑦		Optagelse på grund af bevægelsesgenkendelse ⚠ Den maks. optagelsesvarighed er 2 minutter.
Åbning og lukning af undermenu		
⑧		> Åbn undermenu < Luk undermenu Ved at trykke på piletasterne åbnes og lukkes undermenuen.
Billedvisning		
⑨		Zoom Hvis du trykker på forstørrelsesglasset i enkeltvisningen, lægges der fem felter over billedet. Hvis du trykker på et af de markerede felter, ser du dette forstørret. På symbolet "full screen-visning" forlader du den forstørrede visning.
		Full screen-visning Her kommer tilbage til full screen-visningen.
Undermenu		
⑩		Netværksforbindelse
		Kameramodus
		Lydstyrke
		Hovedmenu Her kommer du til hovedmenuen

Netværksindstillinger



Denne option står kun til rådighed, hvis monitoren står på dockingstationen, og netværkskablet er tilsluttet til både dockingstation og router.

Tryk på netværkssymbolet, og vælg, om du forbinder objektet med internettet, eller om apparatet kun skal indlæses.



Vigtigt: Indstil netværket forinden – hvordan du gør det, findes under punkt 7.4.3.

Hvis monitoren er forbundet med internettet, er en konfiguration eller betjening ikke længere mulig. Afbryd forbindelsen til internettet for at komme til hovedmenuen.

Kameramodus

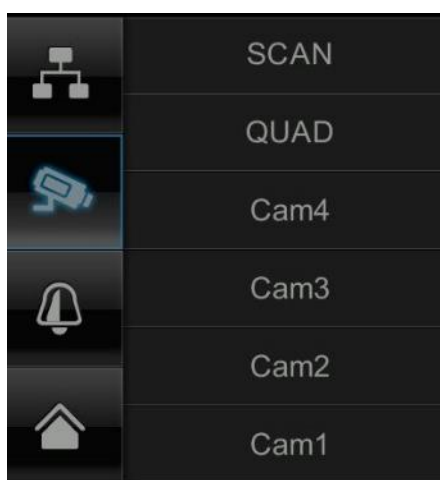

Vælg den ønskede visningsmodus ved at trykke på SCAN, QUAD eller et kamera (Cam1-4).

- SCAN** Sekvensvisning af alle kameraer med 5 sekunders opholdstid
- QUAD** Firedobbelt visning
- CAM1-4** Full screen-visning pr. kamera

Hvis du har indstillet **1 kamera**, vises billedet fra kameraet i full screen.

Hvis du har indstillet **2–4 kameraer**, skifter systemet i SCAN-modus eller i full screen-visningen efter 2 minutter automatisk til QUAD-modus. Her kan du se maks. fire kameraer samtidigt.



Vær opmærksom på, at så snart der er indstillet flere kameraer, er en optagelse udelukkende mulig i quad- og ikke i full screen-modus.



Vær opmærksom på, at optagelsen standses, så snart du går til hovedmenuen eller fra quad-visning til full screen.



Vær opmærksom på, at så snart der er tilkoblet flere kameraer, reduceres opløsningen, og der kan ikke længere foretages en audiooptagelse.

Indstilling af alarmer og højttalerens lydstyrke

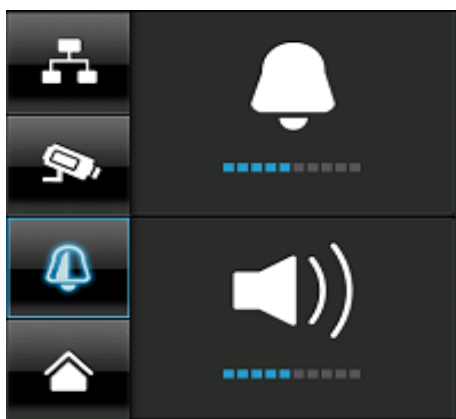

Indstil lydstyrken for alarmtonen (klokkesymbol) eller kameratonen (højttalersymbol) ved at trykke på “+” og “-”.

Alarmtonen lyder, når du har gemt en timer eller en erindring om et bestemt klokkeslæt.

7.3. Hændelsesliste

I hændelseslisten vises alle optagelser. Optagelserne er sorteret ud fra dato.



 **Vigtigt:** Dine optagelser er altid optaget med audio. Vær opmærksom på klausulen på side 2 for ikke at bringe dig selv eller andre personer i modstrid med loven.

7.3.1. Liste med optagelserne

Så snart du trykker på datoen med grøn baggrund, kommer du til listen med optagelserne. Optagelserne gemmes i undermapper, der benævnes efter optagelsesdatoen. Optagelserne gemmes som enkeltfil med optagelsestiden som filnavn.

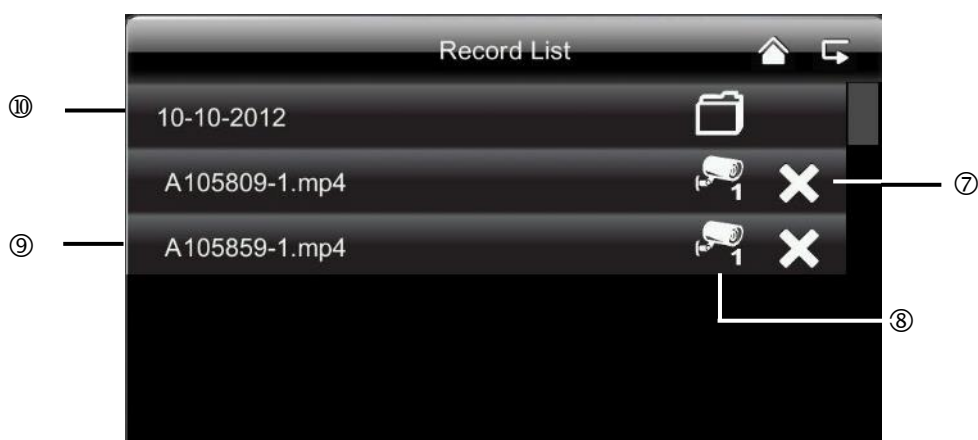

7.3.2. Visning af optagelse

Så snart du trykker på filnavnet, kan du vise optagelsen.

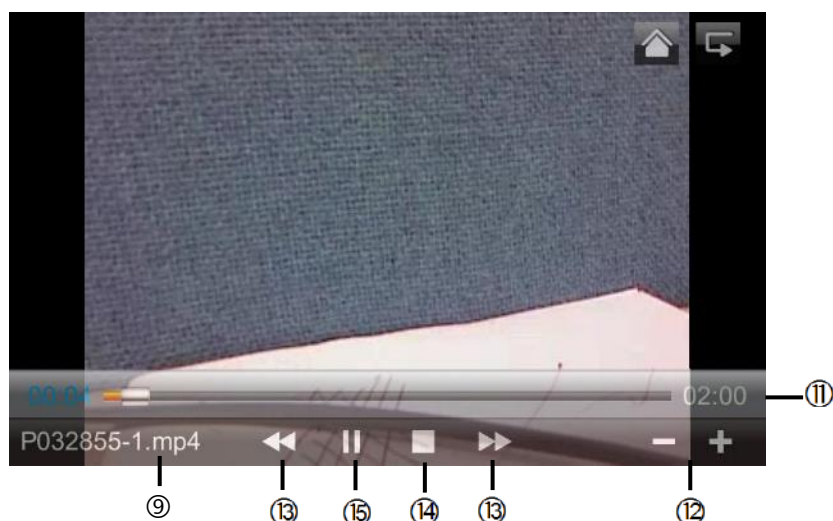

Symbolforklaring

①		Live-visning	Skift til live-visningen
②		Tilbage	Her kommer du tilbage hovedmenuen.
③		Kamera	Vælg et af de nummererede kameraer for at vise optagelserne fra det. Vælg kameraet med "A" for at vise optagelserne fra alle kameraer.
④		Ugedag	Her vises ugedagen.
⑤		Dag	Et felt med grøn baggrund betyder, at der findes en optagelse på denne dag. Ved at trykke på den kommer du til "Liste med optagelser".
⑥		Månedsskift	Tryk på piletasterne for at skifte mellem månederne.
⑦		Slet fil	⚠️ Vigtigt: Vær opmærksom på, at optagelsen slettes med det samme. Du skal ikke bekræfte igen forinden.
⑧		Kamera	Viser optagelsen fra det pågældende kamera.
⑨	A105859-1.mp4	Optagelsesfil	A=AM 10:58:59 = klokkeslæt 1 = kamera 1
⑩	10-10-2012	Optagelsesdag	
⑪	02:00	Optagelsens varighed	
⑫	- / +	-/+ lydstyrkeindstilling	
⑬	▶▶ / ◀◀	Næste/forrige optagelse	
⑭	■	Stop	
⑮	▶ /	Play / Pause	

7.3.3. Sletning af optagelser

Der findes tre muligheder for at slette filerne på SD-kortet:

1. I hændelseslisten, hvis du trykker på symbolet . Slet filen ved at trykke på ✓-tasterne. Tryk på x-tasten for at afbryde processen.
2. Formatér SD-kortet på monitoren under menupunktet "System" > "Formatér hukommelseskort"
3. Slet SD-kortet på computeren

7.4. Indstillinger



Under menupunktet "Indstillinger" kan du vælge mellem følgende punkter:



7.4.1. Kameraindstillinger



<p>① Valg af kamera til forbindelse</p> 	<ol style="list-style-type: none"> 1. Vælg det ønskede kamera (1-4). Systemet tæller nedad fra 60 sekunder. 2. Tryk på PAIRING-tasten på kameraets kabel i de 60 sekunder, indtil den grønne LINK LED på forsiden af kameraet begynder at blinke. <p>Når forbindelsen er etableret, lyser kameraets LINK-LED konstant.</p>
--	--

<p>② Visning/skjulning af kameraet</p> 	<p>Anvend ✓-tasterne for at vise et kamera, eller tryk på ✕-tasten for at skjule det.</p> <p>Hvis du ikke har indstillet fire kameraer, skjuler du de andre kameraer.</p>
<p>③ Kamera-lysstyrke</p> 	<p>Vælg den ønskede lysstyrke fra -2 (mørk) til 2 (lys).</p>

7.4.2. Optagerindstillinger



① **Bevægelsesgenkendelse**



Her kan du indstille bevægelsesgenkendelsens følsomhed for hvert kamera. Du kan mellem "Lav", "Høj" og "Fra".

Høj: Bevægelsesregistrering med høj følsomhed
 Lav: Bevægelsesregistrering med lav følsomhed
 Fra: Bevægelsesgenkendelses frakoblet, her optages der ikke ved bevægelse.

② **Alarmering med e-mail**





Du kan få sendt en alarmering med e-mail, så snart kameraet registrerer en bevægelse.

Gå frem på følgende måde:

1. Vælg "Aktiv".
 Med "Ikke-aktiv" frakobler du denne funktion igen, og du modtager ikke en e-mail ved bevægelsesgenkendelse.
2. Indtast din e-mail-udbyders SMTP-server (postudgangsserver).
 F.eks. mail.gmx.net eller smtp.gmail.com, ...
3. Indtast den tilhørende port f.eks. 465
 Postudgangsserveren og den tilhørende port findes på din e-mail-udbyders internetside.
4. Indtast derefter din e-mail-adresse
5. Indtast kodeordet til din e-mail-account
6. Indtast e-mail-adresse, som alarmeringen skal sendes til.
 De to e-mail-adresser kan være forskellige.
7. Ved bevægelsesgenkendelse modtager du en e-mail med følgende titel.
 "Motion detected by your security system."

 For at denne funktion fungerer, skal monitoren stå i dockingstationen og være forbundet med internettet.

 Vær opmærksom på, at du udelukkende modtager en e-mail om, at der blev registreret en bevægelse. Du modtager ikke et billede eller en live-visning. Du kan derefter se optagelsen på SD-kortet eller gå til live-visningen via app'en.

 Hvis du ikke modtager en e-mail, skal du kontrollere, om den befinder sig i spam-mappen.

③ **Timeroptagelse**



Du kan gemme en optagelsestid for at optage på en helt bestemt tid.

Du kan gemme op til 5 optagelser.

1. Vælg først kameraets nummer
2. Indstil start- og stoptidspunktet. Anvend piletasterne hertil.
3. Vælg den ønskede dato i kalenderen
4. Tryk på "Gem" for at gemme processen eller på "Slet" for at resette den.
5. Så snart du har gemt en timeroptagelse, vises symbolet  ved optagelsen.

7.4.3. Netværksindstillinger

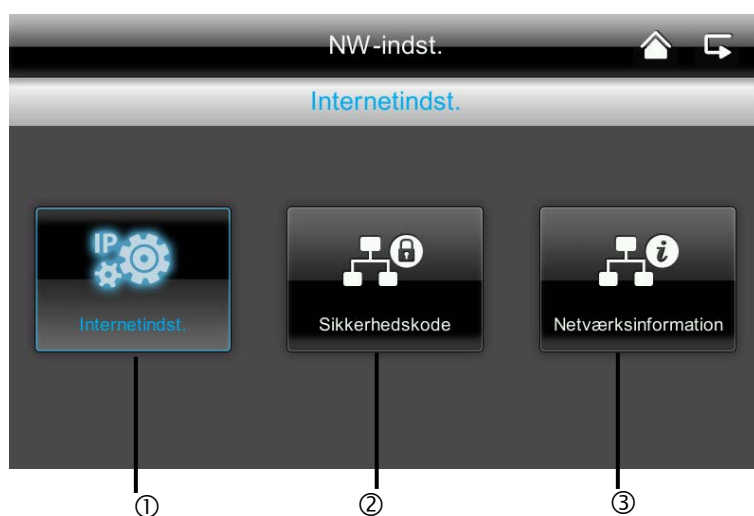

① **Internetindstillinger**



For at kunne etablere en forbindelse til internettet, så du kan få adgang til kameraet med app'en, skal du tilslutte dockingstationen til din router ved hjælp af netværkskablet.

Vælg mellem statisk IP og DHCP. Bekræft derefter med "OK".

Informationer:

En IP-adresse er en adresse i computernet. Den tilordnes apparater, der er tilsluttet til nettet, og gør det på den måde muligt at adressere apparaterne og dermed at nå dem.

DHCP:

En DHCP er en dynamisk IP-adresse, der tildeles automatisk.

Stat. IP:

Dataene for en statisk IP findes i din routers indstillinger.

② Sikkerhedskode



Standard-sikkerhedskoden er: 123456
 Indtast af sikkerhedsmæssige årsager en ny kode, og indtast et nyt kodeord (maks. 8-cifret). Tryk hertil på feltet med hvid baggrund, og der åbnes et tastatur.

Bekræft derefter med "OK".

Du har senere brug for sikkerhedskoden, når du ønsker adgang til kameraerne via app'en.

③ Netværksinformationer

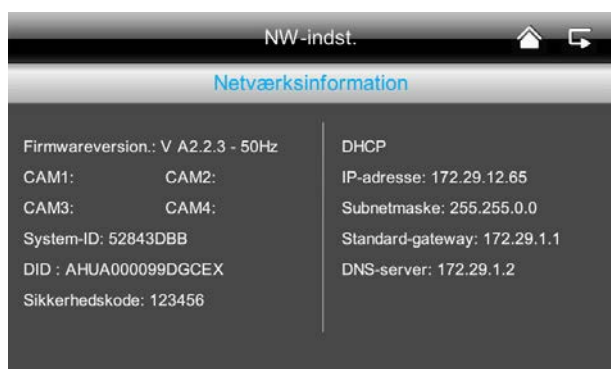

Her erfarer du alle informationer om det aktive netværk.

DID-koden skal du senere indtaste ved app'en.

7.4.4. Alarm-indstillinger

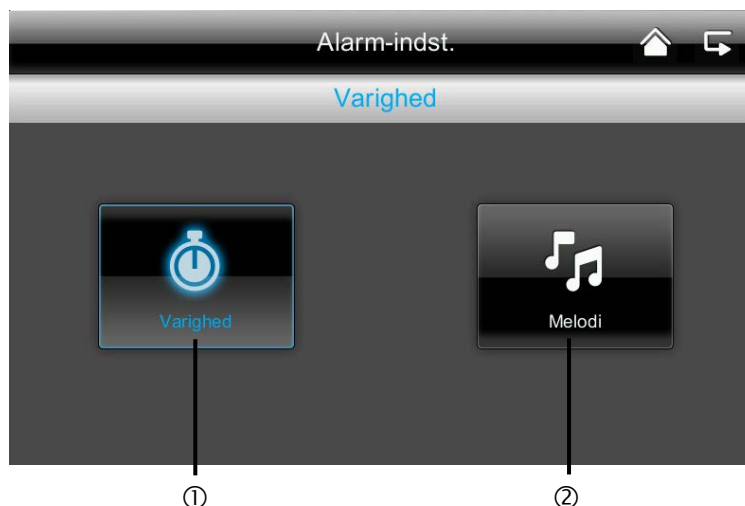

① Varighed



Her kan du vælge den ønskede alarmeringsvarighed. Alarmeringsvarigheden kan du indstille individuelt: 2 sekunder, 10 sekunder, 30 sekunder eller ingen lyd. Tryk på en vilkårlig tast for at slå alarmtonen fra i tilfælde af alarm.

② Melodi



Her har du mulighed for at vælge mellem tre alarmmelodier.

7.4.5. Systemopsætning

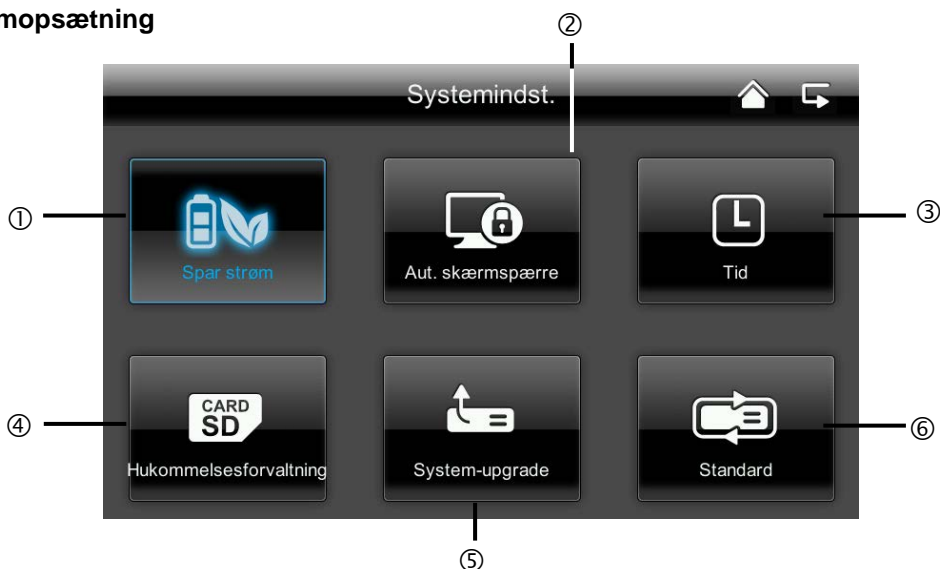

① Energibesparelsesmodus



Her kan du aktivere eller deaktivere den automatiske skærmspærre efter 2 minutter.

Hvis energibesparelsesmodusen er aktiveret, holder dit batteri ca. en halv time længere.

② Automatisk spærring



Hvis den automatiske spærring er aktiveret, reagerer monitoren efter et par minutter ikke længere på touchfunktionen. Tænd monitoren igen ved at trykke på "Power-tasten".

③ Indstilling af tid // alarm



Indtast den ønskede klokkeslæt, hvor du ønsker at blive påmindet.

Tryk på „Gem“, og tryk på klokkeslættet til højre i feltet, derefter vises ✓.

Systemet lyder derefter på det gemt tidspunkt, og følgende symbol vises.



Tryk på "OK" for at stoppe alarmen.

Indstilling af tid // dato og klokkeslæt



Her kan du indstille dato og klokkeslæt.

Gem derefter dine indtastninger.

Henvisning:

AM = 00:00 – 11:59

PM = 12:00 – 23:59

Tidszone



Her kan du indstille tidszonen for dit land. Vælg landregionen med piletasterne.

Gem derefter dine indtastninger.

④ Formatering af hukommelseskort



Hvis du ønsker at formatere dit hukommelseskort, kan du gøre det på pc'en eller direkte på monitoren.

Tryk på tasten ✓, og bekræft med „OK“.

Afbryd processen ved at trykke på „Slet“.



Aktivering af ringlageret



Her kan du aktivere ringlageret til optagelsen

Hvis denne funktion er deaktiveret, standser monitoren optagelsen, så snart SD-kortet er fuldt.

⑤ Systemupdate



Anvend altid den mest aktuelle system-firmware. Den mest aktuelle version kan du downloade fra vores internetside www.abus.com (artikelnummer TVAC16000A/B). Gå frem på følgende måde for at downloade:

1. Tag SD-kortet ud af monitoren, og sæt det i et SD-kortlæseapparat, som er forbundet med din pc.
2. Åbn mappen Gem filen fra mappen på SD-kortet
3. Tag SD-kortet ud af SD-kortlæseapparatet igen, og sæt det i monitoren igen.
4. Gå til systemindstillingerne og til systemupdate, og tryk på "Start", og den seneste firmware installeres.
5. Tryk på OK for at installere den mest aktuelle firmware.
Afbryd processen ved at trykke på „Slet“.

⑥ Genoprettelse af fabriksindstillinger/sprog/valg af Hz



Her kan du vælge sproget og netfrekvensen.

Så snart du ændrer sproget, genoprettes fabriksindstillingerne. Så snart du bekræfter med "OK", lukker systemet automatisk ned. Tryk på "Slet" for at afbryde processen.

Når systemet er lukket ned, starter du det igen ved at trykke på Power-tasten.

Du opfordres derefter til at kalibrere skærmen. Følg anvisningerne.



Vigtigt:

Dine optagelser optages altid med audio, vær opmærksom på klausulen på side 60 for ikke at bringe dig selv eller andre personer i modstrid med loven.



7.4.6. Fejlafhjælpning (FAQ)

①	Udvalg af FAQ 	<p>Her kan du læse tips vedrørende udbedring af fejl direkte på monitoren.</p> <p>Vælg det pågældende spørgsmål for at vise hjælpen.</p>
---	---	--

8. Fjernadgang via app

Integrering i App2Cam

Med denne trådløse 7"-touchscreen-monitor har du mulighed for at skifte live til dine kameraer. Denne vejledning viser dig, hvordan du kan integrere TVAC16000A/B-systemet i App2Cam, så du kan få adgang til livebilleder, når du ikke er hjemme.

①	Netværksforbindelse 	<p>Kontrollér, at monitoren står i docking-stationen, at denne er forbundet med routeren, at forbindelsen til internettet er etableret,  og at du har foretaget alle relevante netværksindstillinger på din router.</p>
②	App "App2Cam" 	<p>Download appen "App2Cam" fra App Store.</p>

③ Tilføj system



Åbn appen på din mobiltelefon, og tryk på symbolet .

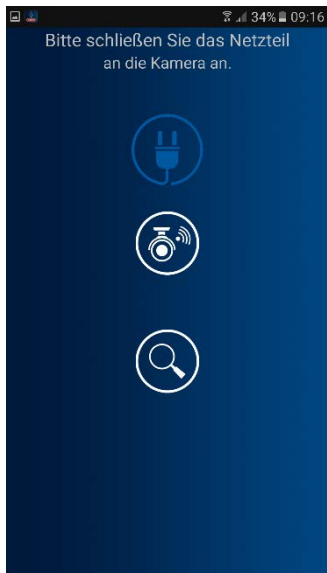

Tryk derefter på luppen  for at tilføje dit TVAC16000A/B-system.

④ **Indtastning af systeminformationer**

17. Indtast derefter et navn for dit system under "Kamera navn", som skal vises på din mobiltelefon.
18. Indtast nu det 15-cifrede DID-nummer.
Det finder du i netværksinformationerne på din monitor, på produktmærkatet på dit produkt, eller du kan klikke på søgefunktionen "Søg", hvorefter alle apparater i netværket vises.
19. Indtast derefter dit kodeord igen.
Kodeordet er en sikkerhedskode, som du også finder i netværksinformationerne for din monitor.
Hvis du endnu ikke har ændret dit kodeord på monitoren, er standardkodeordet: 123456.
20. Gem derefter indstillingerne med "Gem" og "Ja".



Når du ændrer dit kodeord i monitoren, skal du også ændre det her, ellers kan du ikke få adgang til kameraerne.

⑤ **Forbindelsesstatus**



Når du har tilføjet dit system, vises dit systems navn og den aktuelle forbindelsesstatus i oversigten.
Tryk på systemet for at komme til livevisningen.

Systemnavn
f.eks. TVAC16000A/B

Forbindelsesstatus
Connected = du er forbundet med dit system
Disconnected = der er ingen forbindelse til systemet



Tilføj system
Her kan du tilføje endnu et system



Systemkonfiguration
Her kommer du til systemkonfigurationen.

Tryk på  for at komme tilbage til livevisningen.



Forbindelsesopdatering
Forbindelsen opdateres.



Firmware-information/PIN-kode
Her kan du se systemets aktuelle firmwareversion og gemme en PIN-kode. Det kan ses på , hvordan du tilføjer en PIN-kode.

⑥ Livevisning

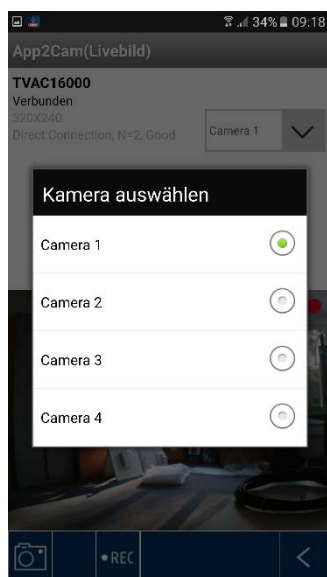

Du ser nu livebilledet fra det ønskede kamera og kan vælge det pågældende kamera.



Kameravalg

Vælg det ønskede kamera.



Screenshot

Her kan du lave et screenshot af dit livebillede. Billedet gemmes derefter under dine fotos på dit mobile udstyr.



Start af optagelse

Her har du mulighed for at starte en manuel optagelse, optagelsestiden er på to minutter. Optagelsen gemmes lokalt på monitoren, og på livebilledet vises følgende ikon 



Tilbage

Her kommer du tilbage til udstyrsoversigten. Det sidste screenshot fra den senest gennemførte forbindelse vises altid.

⑦ Lagring af PIN-kode

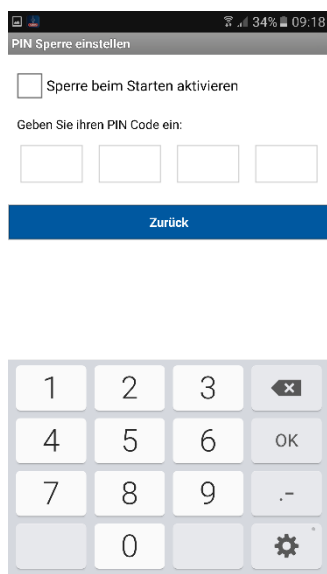

Gå frem på følgende måde, hvis du ønsker at gemme en PIN-kode for denne app:

13. Åbn "Indstilling af PIN-spærring" på 
14. Indtast en 4-cifret PIN-kode, og gentag den.
15. Sæt et flueben ved "Aktivér spærring ved start"



Hvis du har gemt en PIN-kode, spørges der efter den, så snart du åbner appen.

⑧ Systemkonfiguration

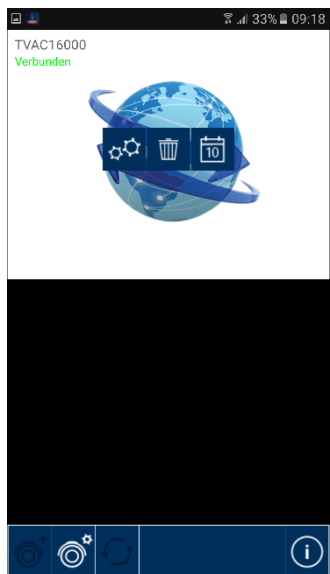

 **Systemkonfiguration**

Her kommer du til systemkonfigurationen. Du har følgende valgmuligheder.



Systeminformation

Ændring af systeminformationen



Fjernelse af systemet

Fjernelse af systemet



Optagelser

Adgang til optagelser

Tryk på  for at komme tilbage til livevisningen.

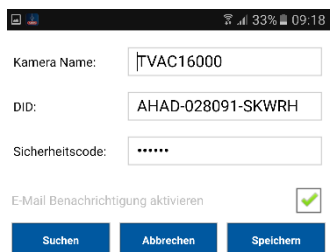

 **Systeminformation**

Du har her mulighed for at ændre systemnavn, DID og sikkerhedskode. Gem indstillingerne ved at trykke på "Gem". Tryk på "Søg" for at søge efter udstyr i netværket. Tryk på "Annuller" for at afbryde processen.

Aktivér e-mail-besked

Aktivér denne funktion for at modtage en e-mail-besked i tilfælde af en hændelse.

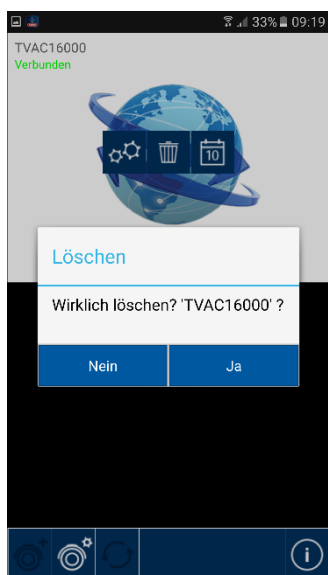

Fjernelse af systemet

Når der trykkes på ikonet, vises et nyt vindue, og du spørges, om du virkelig ønsker at slette systemet. Hvis du ønsker at fjerne systemet, skal du bekræfte med "Ja" eller afbryde med "Nej".

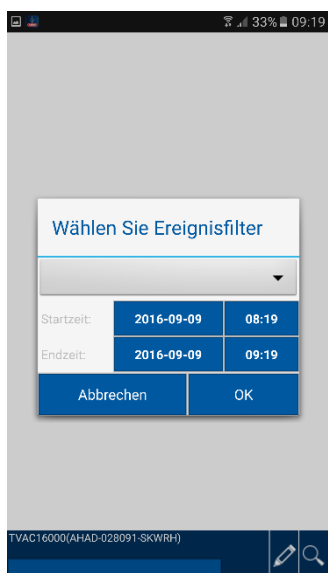

Adgang til optagelser

Filtrering af hændelsesliste

I starten bliver du bedt om at filtrere optagelserne. For at gøre dette skal du indtaste et start- og et sluttidspunkt og vælge en kamerakanal. Du kan nu se alle optagelser, der blev aktiveret af det valgte kamera i denne periode.

Med symbolet  kan du atter filtrere hændelseslisten.



Listen kan maksimalt indeholde 100 optagelser. Hvis der i den angivne periode er aktiveret mere end 100 optagelser, vises kun de første 100 optagelser. Begræns perioden for at filtrere mere detaljeret.

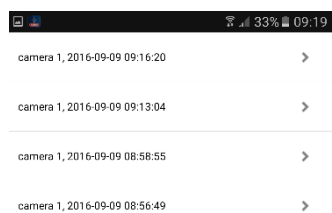

Her har du mulighed for at se optagelser for det enkelte kamera på din smartphone. Vælg den ønskede optagelse, afspilningen starter med det samme.

Tryk på  for at sætte optagelsen på pause. For at komme tilbage til

hændelseslisten skal du trykke på  tasten.

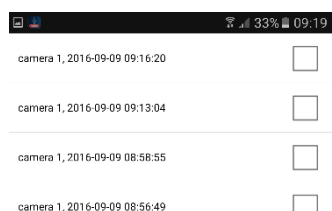
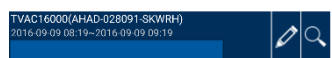

Sletning af optagelser

Tryk i hændelseslisten på symbolet . Nu kan du slette optagelser for det valgte kamera ved at vælge enkelte eller flere filer og klikke på symbolet . For at slette alle filer skal du trykke på  og derefter på papirkurven.

Tryk igen på symbolet for at annullere valget.



9. Vedligeholdelse og rengøring

9.1. Vedligeholdelse

Kontroller regelmæssigt produktets tekniske sikkerhed, f.eks. skader på kabinettet.

Hvis man har en formodning om, at en risikofri drift ikke længere er muligt, skal produktet sættes ud af drift og sikres mod utilsigtet betjening. Fjern akkumulatorerne.

Det kan antages, at en risikofri drift ikke længere er mulig, når

- apparatet har tydelige beskadigelser,
- apparatet ikke længere fungerer



Vær venligst opmærksom på:

Produktet er vedligeholdelsesfrit for dig. Der er ingen dele i den indvendige del af produktet, som kræver kontrol eller vedligeholdelse. Du må aldrig åbne det (bortset fra det akkumulatorskift, der bliver beskrevet i denne betjeningsvejledning).

9.2. Rengøring

Rengør produktet med en ren og tør klud. Ved kraftig tilsmudsning brug en let fugtig klud med lunken vand.



Vær opmærksom på, at der ikke kommer væsker ind i apparatet. Anvend ikke kemiske rengøringsmidler, og vær sikker på at der ikke kommer vand ind i kameraet.

10. Vækanskaffelse



Vigtigt: EU-direktiv 2011/65/EU regulerer den korrekte tilbagetagning, behandling og anvendelse af brugte elektronikapparater. Dette symbol betyder, at med henblik på miljøbeskyttelse skal apparatet efter sin levetid bortskaffes i overensstemmelse med de gældende lovmæssige forskrifter og adskilt fra husholdningsaffald og erhvervsaffald. Bortskaffelsen af det brugte apparat kan foretages på de respektive officielle tilbagetagningssteder. Følg de lokale forskrifter, når materialerne bortskaffes. Yderligere enkeltheder om tilbagetagningen (også for lande uden for EU) får du hos dine lokale myndigheder. Ved hjælp af den separate indsamling og recycling skånes de naturlige ressourcer, og det sikres, at alle bestemmelser vedrørende beskyttelse af sundhed og miljø overholdes ved recycling af produktet.

11. Tips vedrørende fejlfhjælpning

Nr	Spørgsmål	Svar
1	Hvad betyder det at forbinde monitor og kamera, og hvordan fungerer det?	<p>Med forbindelsen etableres den eksklusive, kodede trådløse forbindelse mellem monitor og kamera.</p> <p>Gå frem på følgende måde for at forbinde et kamera med monitoren:</p> <ol style="list-style-type: none"> 1. Tilslut kameraet og monitoren til strømforsyningerne. 2. Vælg i menuen for monitoren „Kamera“, derefter „Forbindelse“ og det ønskede kamera (1-4). Systemet tæller nedad fra 60 sekunder. 3. Tryk på PAIRING-tasten på kameraets kabel i de 60 sekunder, indtil den grønne LINK LED på forsiden af kameraet begynder at blinke. 4. Når forbindelsen er etableret, lyser kameraets LINK-LED konstant
2	Hvad kan være årsagerne til, at der ikke vises et billede på monitoren?	<p>Kontrollér følgende, hvis du ikke har et signal:</p> <ol style="list-style-type: none"> 1. Er kameraet tilsluttet strømnettet (lyser LED'en rødt?) 2. Er monitoren opladet? 3. Er kameraet og monitoren forbundet med hinanden (se spørgsmål 1)? 4. Er kameraet inden for monitorens rækkevidde? 5. Er der fejl ved signalet mellem kamera og monitor?
3	Hvad kan være årsagerne til, at apparatet ikke optager ved bevægelse?	<p>Kontrollér for bevægelsesregistreringens følsomhed, om denne funktion er tilkoblet.</p>
4	Hvad kan være årsagerne til, at apparatet ikke optager, selv om der blev gemt en tidsplan?	<p>Mulige årsager kan være:</p> <ol style="list-style-type: none"> 1. Er dato og klokkeslæt indstillet korrekt? 2. Er SD-kortet spærret (Lock/Unlock?), ikke sat i eller tomt? 3. Har du formateret SD-kortet? Det skal formateres før den første brug. 4. Der blev ikke registreret bevægelse.
5	Hvad kan være årsagerne til, at kameraet ikke kan forbindes med monitoren?	<p>Kontrollér følgende punkter:</p> <ol style="list-style-type: none"> 1. Kameraet har ikke en strømforsyning. 2. Tryk kort på Pairing-knappen på kameraet, mens monitoren tæller nedad fra 60. 3. Tryk kun kortvarigt på Pairing-knappen, men ikke konstant. 4. Start monitoren igen.
6	Monitor og kamera er tilkoblet, men der kan ikke ses noget på monitoren.	<p>Tastelåsen er formodentligt aktiveret. Tryk på Power-tasten i mindst 5 sekunder.</p>
7	Hvad betyder det at forbinde monitor og kamera, og hvordan fungerer det?	<p>Kontrollér følgende:</p> <ol style="list-style-type: none"> 1. Står monitoren i dockingstationen? 2. Er dockingstationen tilsluttet til netværket? 3. Har du en eksisterende internetforbindelse? 4. Har du forbundet monitoren med internettet? Vær opmærksom på følgende ikon  på monitorens øverste kant (hvilket ikon? skal integreres på hjemmesiden) 5. Svarer dit kodeord på monitoren til kodeordet i app'en? 6. Har du en internetforbindelse på din mobiltelefon?

12. Tekniske data

	Kamera	7" monitor
Antal IR LED'er	25	-
Batteriets funktionstid	-	1,5 timer
Batteritype	-	Li-ion polymer 3,7 V/1800 mA
Opløsning	640 x 480 pixel	800 x 480 pixel
Billedoptager	1/4" CMOS	-
Synsvinkel	60° (Horisontal) / 43° (Vertikal)	-
Frekvens	2,4 GHz	-
Trådløs rækkevidde	150 meter*	
IR-drejefilter	Ja	-
Kameraind gange	-	4
Maks. driftstemperatur	-10°C till +50°C	
Modulation	FHSS	
Monitor	-	7" LCD
Netværkstilslutning	-	RJ45
Objektiv	3,6 cm (fast objektiv)	-
Rækkevidde natsigtfunktion	maks. 8 m	-
Beskyttelsesklasse IP	66	-
Sendeeffekt	15 +/-2 dBm	
Følsomhed	-80 dBm	
Spændingsforsyning DC	5 V DC	
Lagermedium	-	SD-kort, maks. 32 GB
OSD-sprog		Tysk, engelsk, spansk, hollandsk, fransk, portugisisk, italiensk, polsk, svensk, dansk
Strømforbrug	Maks. 500 mA	Maks. 800 mA
Certificeringer	CE	

* Rækkevidden afhænger af betingelserne i omgivelserne (f.eks. mobiltelefonantenner, stærkstrømsmaster, elektriske ledninger, lofter og vægge, osv.).
 Under ugunstige betingelser kan der også kun opnås mindre rækkevidder

Lagerkapacitet

Lagerkapacitet	Et kamera (480x272)	Flere kameraer (320x240 QVGA)
1 GB	200 minutter	130 minutter
2 GB	400 minutter	260 minutter
8 GB	1.600 minutter	1.040 minutter
16 GB	3.200 minutter	2.080 minutter
32 GB	6.400 minutter	4.160 minutter

TVAC16000A/B



Istruzioni per l'uso

Avvertenze importanti e FAQ su questo e altri prodotti alla pagina internet

www.abus.com/it/Sicurezza-con-installazione-fai-da-te.

Versione 1.4

*Traduzione italiana delle istruzioni per l'uso originali in lingua tedesca.
Conservarle per consultazioni future.*



Introduzione

Gentile cliente,

La ringraziamo per aver acquistato questo prodotto.

ABUS Security-Center dichiara che il tipo di dispositivo radio TVAC16000A/B è conforme alla direttiva RED 2014/53/EU. Questo apparecchio risponde inoltre ai requisiti previsti dalle seguenti direttive europee: direttiva sulla compatibilità elettromagnetica EMC 2014/30/UE, direttiva sulla bassa tensione 2014/35/UE e direttiva RoHS 2011/65/UE. Il testo completo della dichiarazione di conformità UE è disponibile al seguente indirizzo internet: www.abus.com/product/TVAC16000A

Al fine di preservare tale stato e garantire un funzionamento sicuro, Lei, in qualità di utente, è tenuto ad osservare queste istruzioni per l'uso.

Prima di mettere in funzione il prodotto legga tutte le istruzioni per l'uso facendo attenzione alle note sull'uso e sulla sicurezza.

Tutti i nomi di aziende e prodotti riportati sono marchi depositati dei rispettivi proprietari. Tutti i diritti riservati.

In caso di dubbi si rivolga al Suo installatore o rivenditore partner specializzato.



La memorizzazione dei dati è soggetta alle direttive relative alla tutela dei dati nei singoli Paesi.



Avvertimento ai sensi dell'art. 201 dello StGB (codice penale tedesco):

Chi registra senza autorizzazione su un supporto audio parole altrui non pronunciate pubblicamente o fa uso di una registrazione prodotta in tal modo o la rende accessibile a terzi, può essere punito con pena detentiva o pecuniaria!

Può essere punito anche chi intercetta senza autorizzazione mediante un apparecchio di intercettazione parole altrui non pronunciate pubblicamente e non destinate alla sua conoscenza o comunica pubblicamente in maniera letterale o per sommi capi parole altrui pronunciate non pubblicamente registrate o intercettate.





Esclusione di responsabilità



Le presenti istruzioni per l'uso sono state redatte con la massima cura. Se dovesse tuttavia riscontrare omissioni o imprecisioni, La preghiamo di comunicarcele all'indirizzo riportato sul retro del manuale. ABUS Security-Center GmbH & Co. KG non si assume alcuna responsabilità per errori tecnici o tipografici e si riserva il diritto di apportare in qualsiasi momento modifiche al prodotto e alle istruzioni per l'uso senza previa comunicazione.

ABUS Security-Center non è perseguibile né responsabile per danni diretti e indiretti subiti in relazione all'equipaggiamento, al rendimento e all'impiego del presente prodotto. Non si fornisce alcuna garanzia per il contenuto del presente documento.

Descrizione dei simboli

	Il simbolo con un fulmine all'interno di un triangolo viene utilizzato quando sussistono pericoli per la salute, ad es. per scosse elettriche.
	Il punto esclamativo all'interno di un triangolo rimanda a note importanti contenute nelle presenti istruzioni per l'uso che è necessario osservare.
	Questo simbolo indica consigli particolari e note sull'uso dell'apparecchio.

Importanti note sulla sicurezza

	In caso di danni derivanti dal mancato rispetto delle presenti istruzioni per l'uso, il diritto alla garanzia decade. È esclusa la responsabilità per danni indiretti!
	È esclusa la responsabilità per danni a cose o a persone dovuti ad un uso improprio o alla mancata osservanza delle note sulla sicurezza. In tali casi il diritto alla garanzia decade.

Il presente apparecchio è stato fabbricato nel rispetto degli standard di sicurezza internazionali. La preghiamo di leggere con attenzione le seguenti note sulla sicurezza.

Note sulla sicurezza

- Alimentazione elettrica**
 Tensione alternata 100-240 VAC, 50 – 60 Hz (tramite alimentatore a spina su 5 VDC)
 Collegare l'apparecchio solo a sorgenti di corrente che forniscono la tensione di rete indicata sulla targhetta. Se non conosce con sicurezza l'alimentazione di corrente a Sua disposizione, si rivolga alla Sua azienda di fornitura di energia. Scollegare l'apparecchio dall'alimentazione di corrente di rete prima di eseguire interventi di manutenzione o installazione.
- Sovraccarico**
 Evitare di sovraccaricare prese di corrente, cavi di prolunga e adattatori, in quanto possono verificarsi incendi o scosse elettriche.
- Liquidi**
 Proteggere l'apparecchio dalla penetrazione di liquidi di qualsiasi genere.
- Pulizia**
 Pulire l'apparecchio solo con un panno umido, senza detergenti aggressivi.
 Scollegare l'apparecchio dall'alimentazione di corrente.
- Accessori**
 Allacciare solo apparecchi espressamente predisposti a tale scopo. In caso contrario possono verificarsi situazioni di pericolo o danni all'apparecchio.
- Luogo di installazione**
 Il presente apparecchio è predisposto sia per l'esercizio in ambienti esterni protetti che in ambienti interni. Il prodotto può danneggiarsi anche cadendo da altezze ridotte.
 Montare il prodotto in modo tale che i raggi del sole non possano colpire direttamente il sensore di immagini dell'apparecchio. Osservare le note sul montaggio riportate nel relativo capitolo delle presenti istruzioni per l'uso.
 Non posizionare l'apparecchio nelle immediate vicinanze di radiatori, forni o altre fonti di calore o ai raggi diretti del sole.
 Utilizzare l'apparecchio solo in luoghi con temperature che rientrano nell'intervallo di temperature ambiente consentito: -10° - 50°C

7. Trasmissione radio



La portata della trasmissione radio dipende da diversi fattori ambientali. Le particolarità specifiche del luogo di montaggio possono influire negativamente sulla portata. Se la visuale tra il ricevitore e il trasmettitore è libera, è possibile raggiungere una distanza massima di 150 m, che tuttavia si riduce molto all'interno di edifici.

I seguenti fattori ambientali condizionano sia la portata che il frame rate: antenne per la telefonia mobile, tralicci dell'alta tensione, linee elettriche, soffitti e pareti, apparecchi con radiofrequenza uguale o vicina.

Avvertenze

Prima della prima messa in funzione vanno osservate tutte le note sulla sicurezza e sull'utilizzo!

1. Per evitare danni al cavo e alla spina di alimentazione, osservare le seguenti note:
 - Non modificare né manipolare il cavo e la spina di alimentazione.
 - Quando si scollega l'apparecchio dalla rete elettrica, non tirare il cavo di alimentazione bensì la spina.
 - Assicurarsi che il cavo di alimentazione si trovi il più lontano possibile da apparecchi di riscaldamento per evitare lo scioglimento del rivestimento in plastica.
 - L'alimentatore dell'unità esterna deve essere protetto dall'umidità e dall'acqua.
2. Rispettare le presenti istruzioni. La mancata osservanza può provocare una scossa elettrica:
 - Non aprire mai l'alloggiamento o l'alimentatore.
 - Non infilare oggetti metallici o infiammabili all'interno dell'apparecchio.
 - Per evitare danni dovuti a sovratensioni (ad esempio in caso di temporali) utilizzare una protezione contro le sovratensioni.
3. Scollegare immediatamente gli apparecchi difettosi dalla rete elettrica e informare il proprio rivenditore specializzato.

	In caso di installazione all'interno di un impianto di videosorveglianza preesistente, assicurarsi che tutti gli apparecchi siano separati dal circuito di rete e di bassa tensione.
	In caso di dubbi non eseguire autonomamente il montaggio, l'installazione e il cablaggio, ma affidarsi a un tecnico. Gli interventi sulla rete elettrica svolti in maniera errata o non professionale rappresentano un pericolo non solo per se stessi ma anche per gli altri. Cablare le installazioni in modo tale che i circuiti di rete e di bassa tensione rimangano sempre separati e non siano collegati in nessun punto o che non possano essere collegati per un guasto.

Durante l'utilizzo evitare le seguenti condizioni ambientali sfavorevoli:

- presenza di acqua o umidità troppo elevata
- eccessivo freddo o caldo
- esposizione diretta ai raggi del sole
- polvere o gas infiammabili, vapori o solventi
- forti vibrazioni
- potenti campi magnetici, come in prossimità di macchine o altoparlanti
- l'unità esterna non deve essere rivolta verso il sole, che può provocare la distruzione del sensore
- l'unità esterna non deve essere installata su superfici instabili

Disimballaggio

Maneggiare l'apparecchio con la massima attenzione mentre lo si disimballa.

	Se l'imballaggio originale dovesse presentare dei danni, controllare prima l'apparecchio. Se l'apparecchio risulta danneggiato, rispedirlo con l'imballaggio e informare il servizio consegne.
---	--

Indice

1. Utilizzo conforme.....	183
2. Dotazione	183
3. Caratteristiche e funzioni.....	183
4. Avvertenze e FAQs.....	184
5. Descrizione del prodotto.....	184
5.1. Descrizione del monitor	184
5.2. Descrizione della docking station.....	184
5.3. Descrizione della videocamera	185
6. Installazione.....	186
6.1. Installazione del monitor	186
6.2. Abbinamento della videocamera al monitor	186
6.3. Collegamento della docking station alla rete.....	187
6.4. Montaggio della videocamera.....	187
7. Utilizzo.....	188
7.1. Menu principale	188
7.2. Visualizzazione live	189
7.3. Elenco eventi.....	192
7.3.1. Elenco delle registrazioni.....	192
7.3.2. Visualizzazione della registrazione	193
7.3.3. Cancellazione delle registrazioni	194
7.4. Impostazioni	194
7.4.1. Impostazioni videocamera	194
7.4.2. Impostazioni del registratore.....	195
7.4.3. Impostazioni di rete	197
7.4.4. Impostazioni dell'allarme	199
7.4.5. Impostazioni di sistema	200
7.4.6. Eliminazione dei guasti (FAQ)	203
8. Accesso remoto via app	203
9. Manutenzione e pulizia.....	210
9.1. Manutenzione	210
9.2. Pulizia.....	210
10. Smaltimento.....	210
11. Consigli per l'eliminazione guasti	211
12. Dati tecnici	212

1. Utilizzo conforme

Con il presente monitor radio a 7" con touch screen e la videocamera radio IR esterna è possibile trasmettere e rappresentare senza problemi segnali video tramite onde radio su distanze medio-grandi. La trasmissione via radio del segnale rappresenta un vantaggio in tutte le situazioni in cui non è possibile posare cavi: la videocamera trasmette il segnale video al monitor radio senza fili. Grazie alla conversione in segnali digitali è possibile ridurre disturbi e interferenze.

Appena il sensore della videocamera rileva un movimento, la registrazione si avvia sulla scheda SD.

Esiste la possibilità di collegare al monitor fino a 4 videocamere (TVAC16010A/B / TVAC16011A) e di rappresentarle nella visualizzazione quadrupla e contemporaneamente di riprendere le immagini nella risoluzione QVGA. Per realizzare una ripresa nella visualizzazione a immagine intera con risoluzione completa di audio, attivare nel menu solo una videocamera.

Inoltre, se il monitor è posizionato nella docking station e quest'ultima è connessa a Internet, utilizzando l'app di ABUS "App2Cam" con uno Smartphone è possibile vedere l'immagine live delle videocamere e riprodurre i dati registrati.

Una descrizione approfondita del funzionamento è riportata al capitolo "3. Caratteristiche e funzioni".

2. Dotazione



Monitor LCD da 7" con docking station

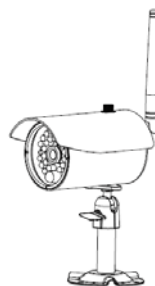

1x videocamera radio IR esterna a 2,4 GHz, supporto per videocamera e materiale per il montaggio inclusi



Cavo di rete

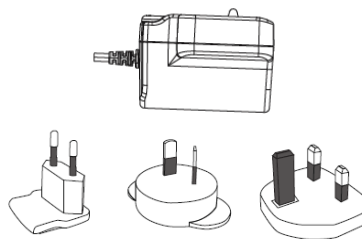

2 alimentatori con adattatori 5 VDC/ 1A EU, AU e UK

3. Caratteristiche e funzioni

- Set completo costituito da videocamera radio IR esterna, monitor e docking station
- Videocamera compatta esterna IP66 con funzione di visione notturna a infrarossi e risoluzione di 640 x 480 pixel
- Accesso mobile via app
- Accesso remoto via LAN mediante docking station (carica della batteria contemporanea per il monitor)
- Monitor LCD a colori da 7" con altoparlanti integrati (funzionamento a batteria)
- Trasmissione audio-video mediante radio digitale codificata
- Ampliabile fino a un massimo di 4 videocamere radio
- Semplice comando mediante touch screen intuitivo

4. Avvertenze e FAQs

Avvertenze importanti e FAQ su questo e altri prodotti alla pagina internet www.abus.com/it/Sicurezza-con-installazione-fai-da-te.

Le informazioni relative all'eliminazione di guasti sono riportate al punto 11 di queste istruzioni.

5. Descrizione del prodotto

5.1. Descrizione del monitor

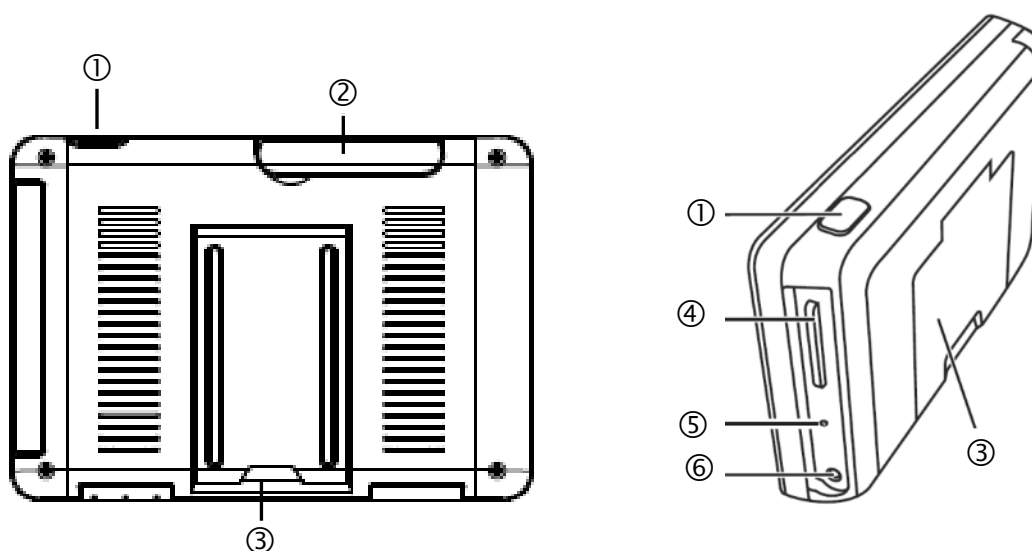

①	Tasto Power
②	Antenna
③	Base d'appoggio ribaltabile
④	Slot per schede SD
⑤	Tasto di reset
⑥	Alimentazione di tensione 5VDC/1A

5.2. Descrizione della docking station

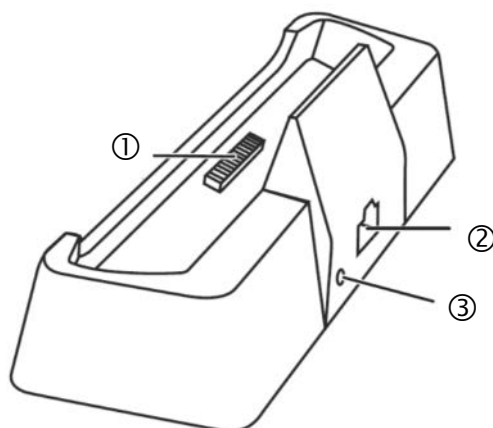

①	Interfaccia docking per il monitor
②	Interfaccia LAN
③	Alimentazione di tensione 5VDC/1A

5.3. Descrizione della videocamera

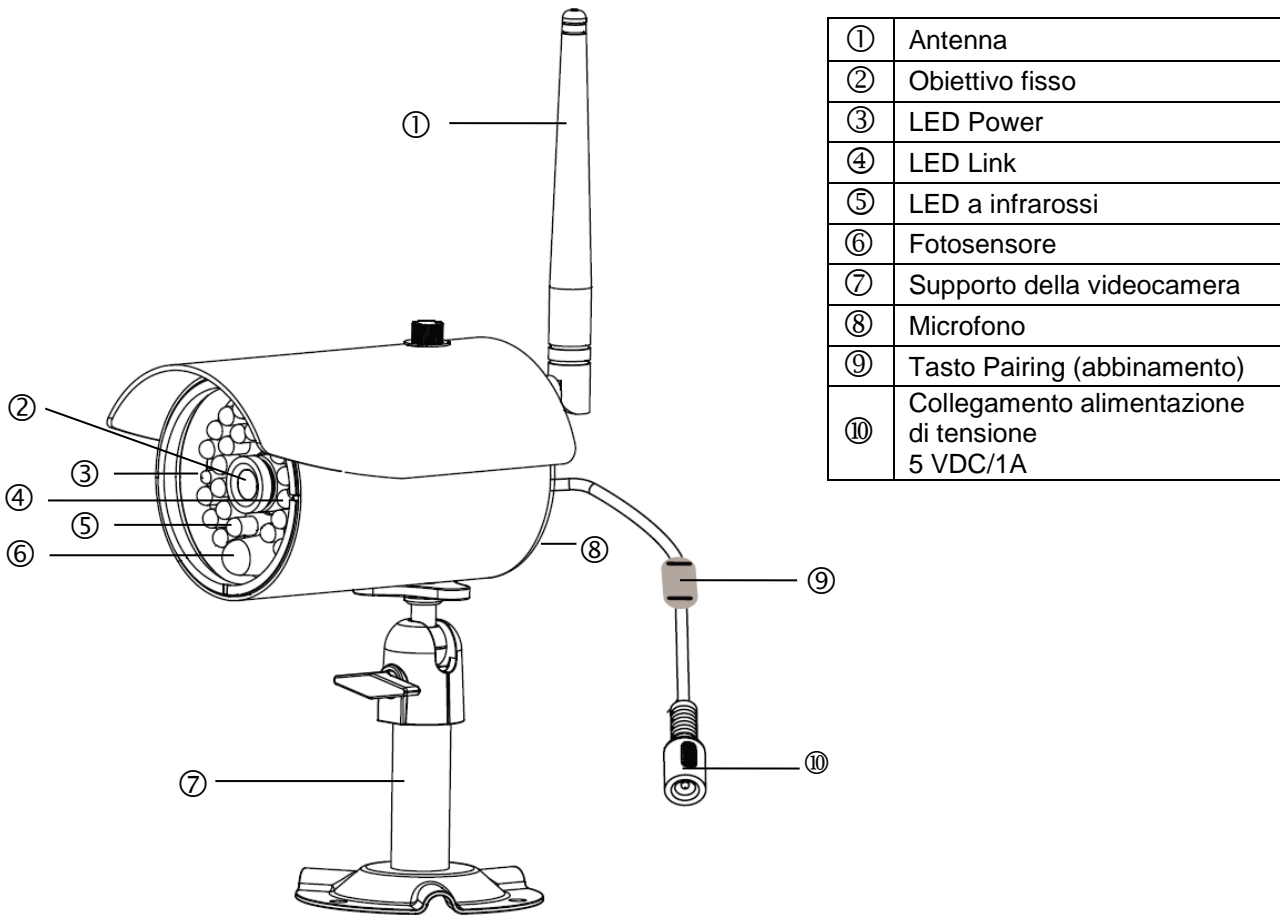

Significato dei LED:

LED	Stato	Significato
LED Power ③	On (rosso)	Videocamera accesa
	Off	Videocamera spenta
LED Link ④	Lampeggiamento	La videocamera è in "Pairing Mode" (modalità Abbinamento)
	On (verde)	La videocamera è collegata al monitor
	Off	La videocamera è in Standby

6. Installazione

6.1. Installazione del monitor

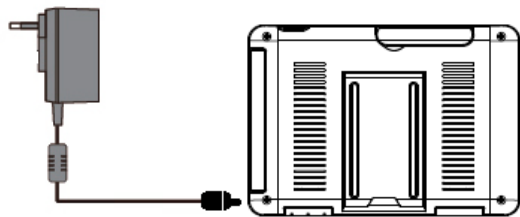

1. Collegare l'alimentatore al monitor
2. Accendere l'apparecchio. A tal fine premere il tasto Power per circa 5 secondi.

	<p>Attenzione: Considerare che, prima del primo impiego SENZA alimentazione di tensione esterna, il monitor deve essere caricato per almeno 8 ore! La durata delle batterie è di circa 1,5 ore.</p>
	<p>Attenzione: Grazie alla batteria incorporata esiste la possibilità di utilizzare il monitor in modo flessibile. Quando il simbolo della batteria  lampeggia, la batteria deve essere ricaricata. Tenere presente che la batteria deve essere sempre sufficientemente carica per garantire una registrazione completa.</p>

6.2. Abbinamento della videocamera al monitor

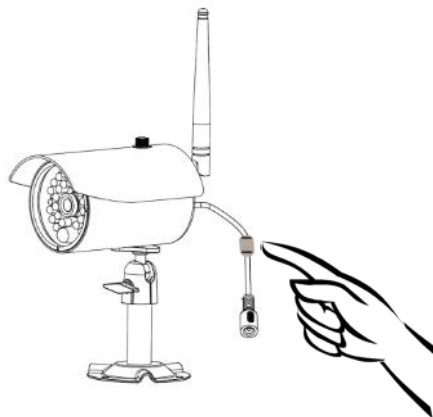

Per collegare una videocamera al monitor, procedere come segue:

1. Collegare la videocamera e il monitor agli alimentatori.
2. Nel menu del monitor selezionare "Videocamera", quindi "Abbinamento" e la videocamera desiderata (1-4). Il sistema avvia un conto alla rovescia di 60 secondi.
3. Durante questi 60 secondi premere brevemente il tasto PAIRING sul cavo della videocamera.
4. Se il collegamento è riuscito il LED LINK della videocamera è acceso permanentemente

	<p>Attenzione: Considerare che il collegamento può durare fino a 60 secondi.</p>
--	---

6.3. Collegamento della docking station alla rete

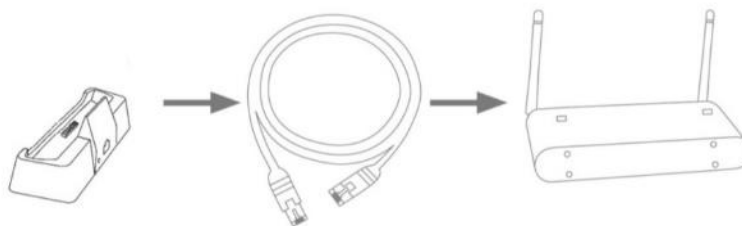

Per collegare la docking station a Internet, procedere come segue:

1. Collegare il cavo di rete al proprio router e alla docking station.
2. Collegarsi alla rete solo quando sono state eseguite tutte le necessarie configurazioni al monitor. Le impostazioni di rete sono descritte alla voce 7.4.3.
3. Dopo avere configurato la rete, nel sottomenu premere sul simbolo della rete  e quindi su "collegare a Internet".



L'alimentatore deve essere collegato alla docking station, affinché l'alimentazione elettrica sia fornita senza problemi.

6.4. Montaggio della videocamera

Con l'ausilio del supporto della videocamera scegliere un punto adatto all'installazione. Contrassegnare ora la posizione dei fori sul fondo e realizzare i fori. Inserire prima i tasselli in dotazione e quindi fissare ora il supporto con le viti.



Attenzione:

Prima di procedere all'installazione, assicurarsi che la trasmissione radio copra il luogo in cui si desidera eseguire l'installazione.
Avvitare a questo scopo l'antenna in dotazione fin dall'inizio.

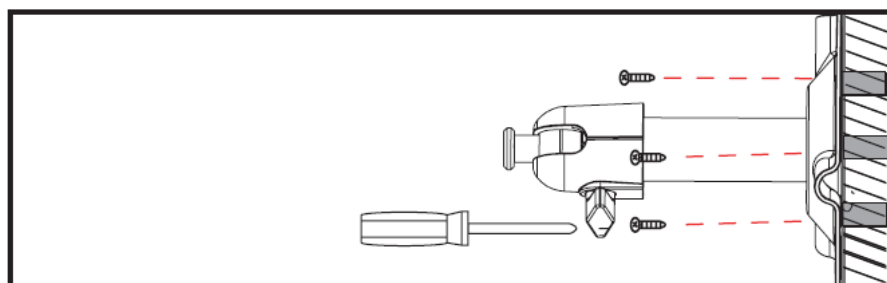

Per scegliere la posizione desiderata è possibile orientare il supporto di 90°. Allentare prima la vite laterale e quindi regolare l'angolo di osservazione desiderato. In seguito fissare la vite per fissare la posizione desiderata.

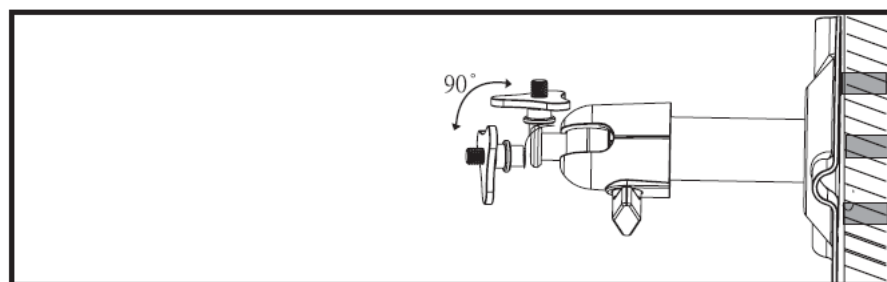

In seguito avvitare la videocamera al supporto e collegare l'alimentatore alla videocamera.

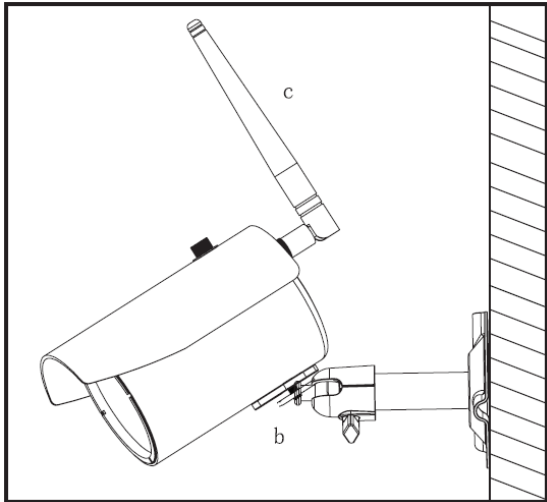

7. Utilizzo

Per commutare il monitor su ON / OFF, tenere premuto il tasto Power per almeno 5 secondi.

7.1. Menu principale



①	Visualizzazione live
②	Elenco eventi
③	Impostazioni

 Una registrazione in corso si ferma sempre appena si accede al menu principale.

7.2. Visualizzazione live

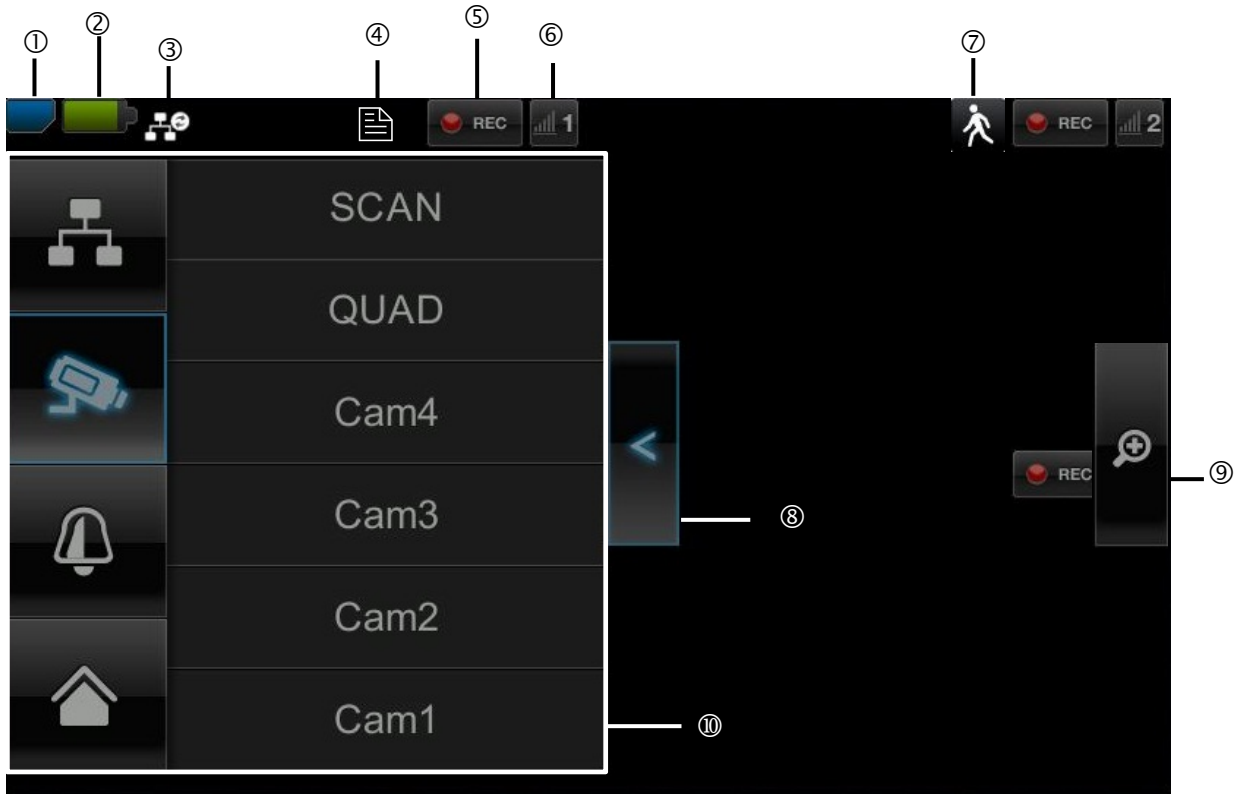

Descrizione dei simboli

Visualizzazione delle schede SD			
①		Nessuna scheda SD	Consiglio: prima di rimuovere la scheda SD spegnere sempre l'apparecchio.
		Scheda SD riconosciuta e quasi vuota	
		Scheda SD piena	
Spia della batteria			
②		Batteria completamente carica	La durata delle batterie è di circa 1,5 ore.
		Batteria in esaurimento	Caricare la batteria del monitor appena il simbolo compare e lampeggia
Stato connessione Internet			
③		Connessione in corso	Connessione alla rete in corso.
		Connessione riuscita	È presente una connessione alla rete.
		Interruzione della connessione	La connessione a internet è interrotta.
		Accesso remoto attivo	Quando compare questo simbolo, c'è stato un accesso all'immagine live attraverso la app.
		Intranet	Questo simbolo compare quando il monitor è collegato alla rete ma voi non desiderate collegarvi a Internet.

Timer		
④		La pianificazione dei tempi è stata memorizzata. Il simbolo compare quando avviene una registrazione programmata
Stato della registrazione		
⑤		Lampeggia rosso: l'apparecchio registra
		Permanentemente rosso: L'apparecchio non registra.
Numero e ricezione della videocamera		
⑥		Ricezione della videocamera molto buona
		Nessuna ricezione
Rilevamento del movimento		
⑦		Registrazione attivata dal movimento  La durata massima di registrazione è 2 minuti.
Apertura e chiusura del sottomenu		
⑧		>Aprire il sottomenu < Chiudere il sottomenu Premendo i tasti freccia, il sottomenu si apre e si chiude.
Visualizzazione immagine		
⑨		Zoom Se, nella visualizzazione singola, si preme sulla lente di ingrandimento, l'immagine viene suddivisa in cinque riquadri. Se si preme su uno dei riquadri contrassegnati, questo si vede ingrandito. Premendo sul simbolo "Visualizzazione a immagine intera" si esce dalla visualizzazione ingrandita.
		Visualizzazione a immagine intera Qui si torna alla visualizzazione a immagine intera
Sottomenu		
⑩		Connessione alla rete
		Modalità videocamera
		Volume
		Menu principale
		La descrizione delle funzioni del sottomenu è riportata nella tabella alla pagina successiva.
		Qui si accede al menu principale.

Connessione alla rete



Questa opzione è disponibile solo se il monitor è posizionato nella docking station e il cavo di rete è collegato sia alla docking station che al router.

Premere sul simbolo della rete e scegliere se si vuole connettere l'oggetto a Internet o se solo l'apparecchio deve essere ricaricato.

Attenzione: Impostare prima la rete – per farlo consultare il punto 7.4.3.

Se il monitor è collegato a Internet non è più possibile alcuna configurazione o comando. Per accedere al menu principale, interrompere la connessione Internet.

Modalità videocamera

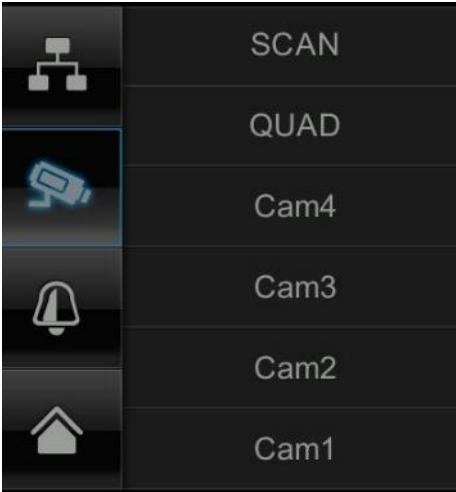

Selezionare la modalità di visualizzazione desiderata premendo su SCAN, QUAD o su una videocamera (Cam1-4).

- SCAN** Visualizzazione in sequenza di tutte le videocamere con 5 secondi di sosta
- QUAD** Visualizzazione quadrupla
- CAM1-4** Visualizzazione a immagine intera per ogni videocamera

Se è stata programmata la **videocamera 1**, l'immagine della videocamera viene mostrata a schermo intero.

Se sono state programmate le videocamere **2 – 4**, il sistema nella modalità SCAN o nella visualizzazione a immagine intera passa dopo 2 minuti automaticamente alla modalità QUAD. Qui è possibile vedere al massimo quattro videocamere contemporaneamente.

Considerate che appena sono programmate più videocamere, è possibile una ripresa solo nella modalità Quad e non nella modalità immagine intera.

Considerate che la ripresa si arresta appena si passa al menu principale o dalla visualizzazione Quad a quella a immagine intera.

Tenere presente che, appena vengono accese più videocamere, la risoluzione si riduce e non è più possibile la registrazione audio.

Regolazione dell'allarme e del volume del parlato

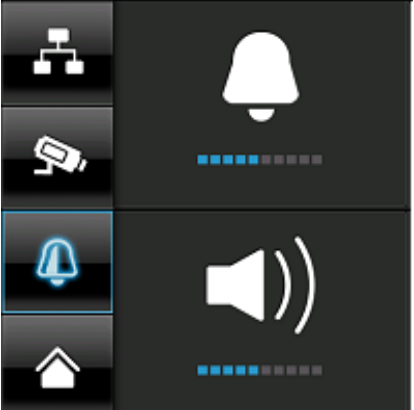

Regolare il volume dell'allarme (simbolo della campana) o della videocamera (simbolo dell'altoparlante) premendo "+" e "-".

L'allarme emette un suono se è stato impostato un timer o un promemoria per un'ora precisa.

7.3. Elenco eventi

Nell'elenco degli eventi sono mostrate tutte le registrazioni. Le registrazioni sono ordinate in base alla data.



 **Attenzione:** le vostre riprese avvengono sempre con audio attivato. Osservare la clausola a pagina 2 per evitare di commettere o far commettere ad altre persone azioni illegali.

7.3.1. Elenco delle registrazioni

Se si preme sulla data visualizzata su sfondo verde si accede all'elenco delle registrazioni. Le registrazioni vengono memorizzate in sottocartelle nominate con la data di registrazione. Le registrazioni vengono memorizzate come file singoli nominati con l'ora di registrazione.

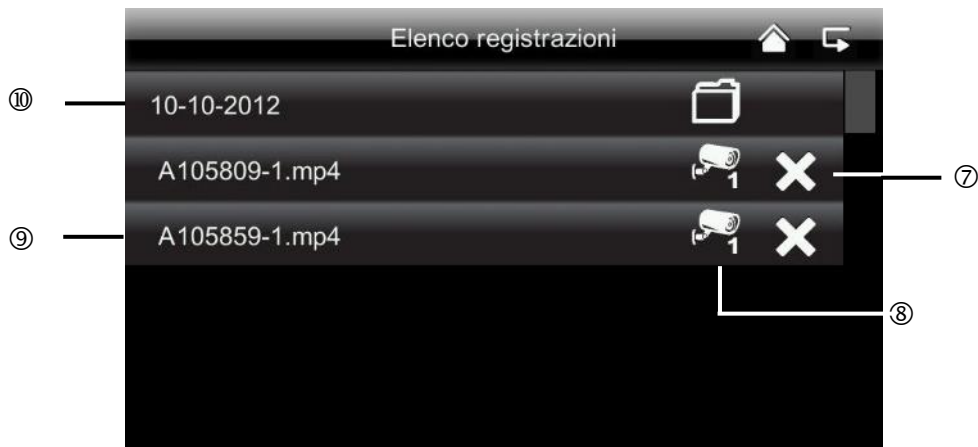

7.3.2. Visualizzazione della registrazione

Se si preme sul nome del file è possibile visualizzare la registrazione.

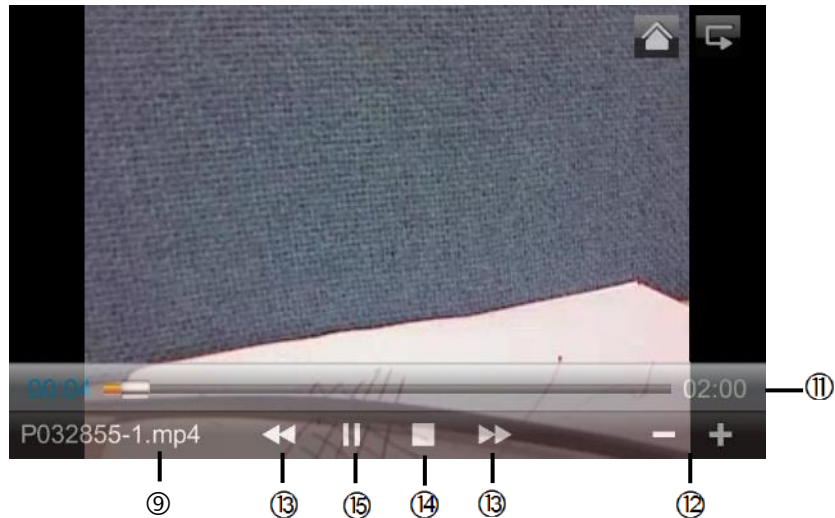

Descrizione dei simboli

①		Visualizzazione live	Passaggio alla visualizzazione live
②		Indietro	Qui si torna al menu principale.
③		Videocamera	Selezionare una delle videocamere numerate per poter visualizzare le registrazioni di quest'ultima. Per poter visualizzare le registrazioni di tutte le videocamere, selezionare la videocamera con "A".
④		Giorno della settimana	Qui è possibile vedere il giorno delle settimana.
⑤		Giorno	Un campo con sfondo verde significa che è presente una registrazione in questo giorno. Premendo, si accede all'"Elenco delle registrazioni".
⑥		Cambio del mese	Per passare da un mese all'altro premere i tasti freccia.
⑦		Cancellazione del file	⚠ Attenzione: Assicurarsi che la registrazione venga immediatamente cancellata. Non è più necessario confermare prima.
⑧		Videocamera	Indica la registrazione della rispettiva videocamera.
⑨	A105859-1.mp4	File di registrazione	A=AM 10:58:59 = ora 1 = videocamera 1
⑩	10-10-2012	Giorno della registrazione	
⑪	02:00	Durata della registrazione	
⑫	- / +	-/+ regolazione del volume	
⑬	▶▶ / ◀◀	Registrazione successiva/Precedente	
⑭	■	Stop	
⑮	▶ /	Play/Pausa	

7.3.3. Cancellazione delle registrazioni

Esistono tre possibilità per cancellare i file sulla scheda SD:

1. Nell'elenco eventi se si preme leggermente sul simbolo . Cancellare il file premendo i tasti ✓. Per interrompere l'operazione, premere il tasto x.
2. Formattare la scheda SD sul monitor alla voce di menu "Sistema" > "Formattazione memory card"
3. Cancellare la scheda SD sul computer

7.4. Impostazioni

Alla voce di menu "Impostazioni" è possibile selezionare le seguenti voci:



7.4.1. Impostazioni videocamera

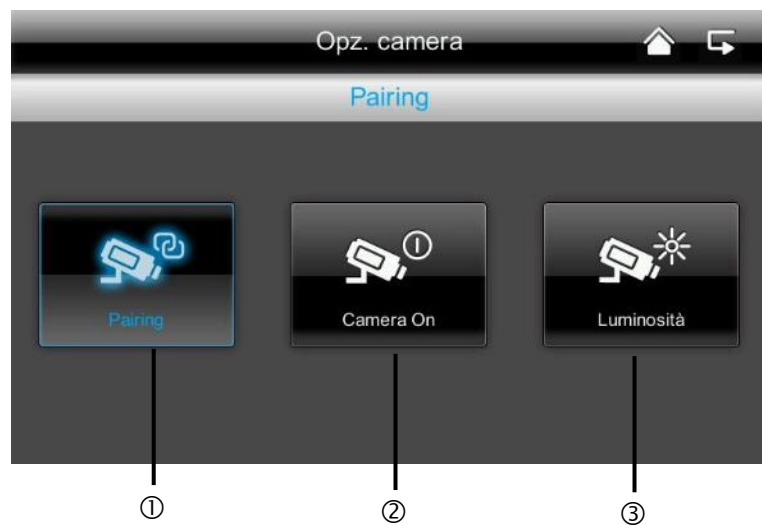

<p>① Selezione abbinamento videocamera</p> 	<p>1. Selezionare la videocamera desiderata (1-4). Il sistema avvia un conto alla rovescia di 60 secondi.</p> <p>2. Durante i 60 secondi, premere il tasto PAIRING (abbinamento) sul cavo della videocamera, finché il LED LINK verde, posto sulla parte anteriore della videocamera, inizia a lampeggiare.</p> <p>Se il collegamento è riuscito, il LED LINK della videocamera è costantemente acceso.</p>
---	---

<p>② Visualizzazione/disattivazione della videocamera</p> 	<p>Per visualizzare una videocamera utilizzare i tasti ✓ o premere il tasto * per disattivarla.</p> <p>Se non sono state programmate quattro videocamere, disattivare le altre.</p>
<p>③ Luminosità della videocamera</p> 	<p>Selezionare la luminosità desiderata da -2 (scura) a 2 (luminosa).</p>

7.4.2. Impostazioni del registratore



① Rilevamento del movimento



Qui è possibile impostare la sensibilità del rilevamento del movimento per ogni videocamera. È possibile scegliere fra "Bassa", "Alta" o "Spenta".

Alta: rilevamento del movimento con sensibilità alta

Bassa: rilevamento del movimento con sensibilità minima

Spenta: rilevamento del movimento spento, qui durante il movimento non avviene la registrazione.

② Allarme via e-mail





È possibile farsi inviare un allarme via e-mail, appena la videocamera rileva un movimento.

Procedere nel modo seguente:

1. Selezionare "attiva".
Con "disattivata" questa funzione viene di nuovo disattivata e l'utente riceve un riconoscimento del movimento via e-mail.
2. Inserire il vostro fornitore di posta elettronica nel vostro server SMTP (server di posta in uscita), ad es. mail.gmx.net oppure smtp.gmail.com, ...
3. Inserire la rispettiva porta ad es. 465
 Il server di posta in uscita e la porta corrispondente sono disponibili alla pagina Internet del proprio fornitore di posta elettronica.
4. Inserire quindi il proprio indirizzo e-mail
5. Inserire la password del proprio account di posta elettronica.
6. Inserire l'indirizzo e-mail al quale deve essere inviato l'allarme.
I due indirizzi e-mail possono essere diversi.
7. Per il rilevamento del movimento ricevete una e-mail con il seguente oggetto.
"Motion detected by your security system".

 Per poter immettere questa funzione, il monitor deve essere posizionato nella docking station e collegato a Internet.

 Tenere presente che Lei è l'unica persona che riceve una e-mail che il movimento è stato rilevato. Non riceverà nessuna foto o visualizzazione live. È possibile quindi vedere la registrazione sulla scheda SD o andare nella visualizzazione live mediante l'app.

 Nel caso non venga ricevuta nessuna e-mail, controllare se si trova nella casella dello spam.

③ **Registrazione con il timer**



È possibile memorizzare un tempo di registrazione per registrare ad un determinato orario. È possibile memorizzare fino a un massimo di 5 processi di registrazione.

1. Selezionare, come prima cosa, il numero della videocamera.
2. Impostare l'ora di avvio e di arresto. A tal fine utilizzare i tasti freccia.
3. Selezionare la data desiderata dal calendario.
4. Premere "Salva" per salvare l'operazione o "Cancella" per ripristinarla.
5. Appena la registrazione con timer è stata memorizzata, durante la registrazione apparirà il simbolo .

7.4.3. Impostazioni di rete

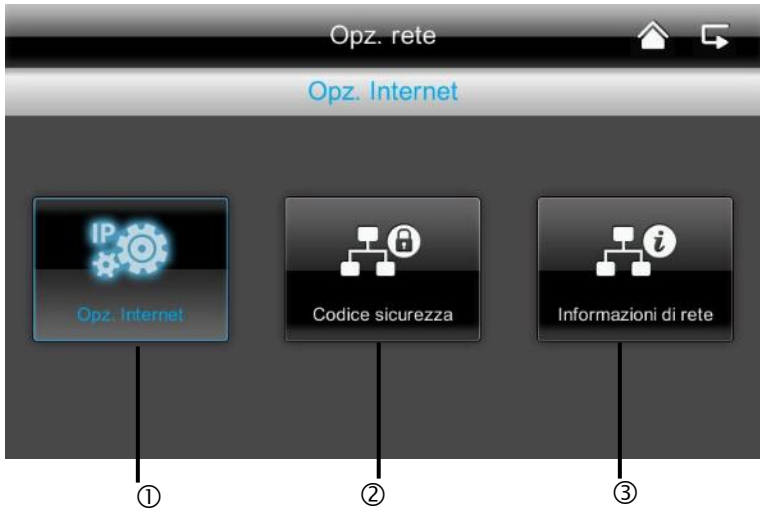

① **Impostazioni Internet**



Per poter creare una connessione con Internet e per poter accedere alla videocamera con l'app, collegare la docking station al proprio router utilizzando il cavo di rete. Selezionare fra IP statico e DHCP. Confermare quindi con "OK".

Informazioni:
un indirizzo IP è un indirizzo nelle reti di computer. Questo indirizzo è stato assegnato agli apparecchi che sono collegati alla rete rendendoli indirizzabili e quindi raggiungibili.

DHCP:
un DHCP è un indirizzo IP dinamico che viene assegnato automaticamente.

IP statico:
i dati per l'IP statico si trovano nelle impostazioni del router.

② **Codice di sicurezza**



Il codice di sicurezza standard è: 123456
Per motivi di sicurezza modificare il codice e assegnare una nuova password (max 8 caratteri). A tal fine premere nel campo a sfondo bianco, si apre una tastiera.

Confermare quindi con "OK".

Avrete bisogno del codice di sicurezza più tardi se desiderate accedere alle videocamere mediante l'app.

③ **Informazioni sulla rete**



Qui apprenderete tutte le informazioni sulla rete attiva.

Il codice DID deve essere immesso dopo per l'app.





7.4.4. Impostazioni dell'allarme



<p>①</p>	<p>Durata</p>	<p>Qui è possibile selezionare la durata dell'allarme desiderata. La durata dell'allarme può essere impostata individualmente: 2 secondi, 10 secondi, 30 secondi o nessun suono. Premere un tasto a piacere per disinserire il suono dell'allarme in caso di allarme.</p>
<p>②</p>	<p>Suoneria</p>	<p>Qui esiste la possibilità di scegliere fra tre suonerie di allarme.</p>

7.4.5. Impostazioni di sistema



①	Modalità risparmio energetico 	<p>Qui è possibile attivare o disattivare lo spegnimento del monitor automaticamente dopo 2 minuti.</p> <p>Se la modalità di risparmio energetico è attivata, la batteria dura circa mezz'ora in più.</p>
②	Blocco automatico 	<p>Se il blocco automatico è attivato, il monitor dopo alcuni minuti non reagisce più alla funzione Touch. Riaccendere il monitor ripremendo il "Tasto Power".</p>
③	Impostazione dell'ora // allarme 	<p>Immettere l'ora desiderata per la quale si desidera ricevere un reminder.</p> <p>Premere "Salva" e immettere l'ora nel campo a destra, appare poi ✓</p> <p>Il sistema suona all'ora impostata e appare il simbolo seguente.</p>  <p>Per spegnere l'allarme, premere "OK".</p>

Impostazione dell'orario // data e ora

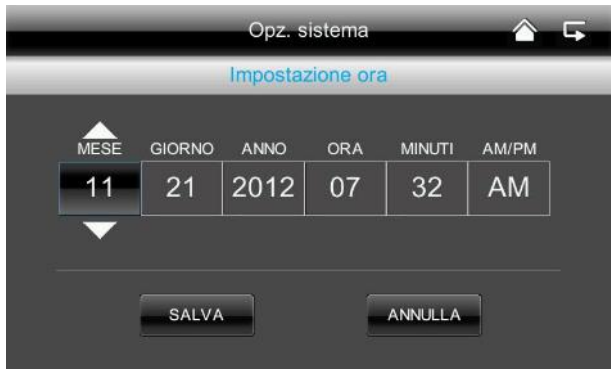

Qui è possibile impostare la data e l'ora.
Salvare quindi la propria immissione.

Nota:
AM = 00:00 – 11:59
PM = 12:00 – 23:59

Fuso orario



Qui è possibile impostare il fuso orario per il vostro Paese.
Con i tasti freccia, selezionare la regione del paese.

Salvare quindi l'immissione.

④

Formattazione della memory card



Se si desidera formattare la memory card, è possibile farlo sul PC o direttamente sul monitor.
Premere il tasto ✓ e confermare con "OK".
Annullare l'operazione premendo "ANNULLA".

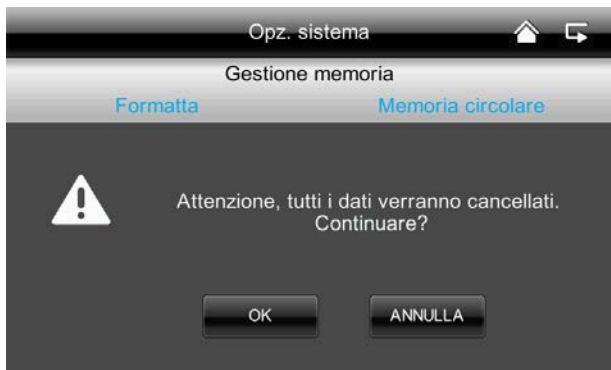

Attivazione della memoria circolare



Qui è possibile attivare la memoria circolare per la ripresa

Se la funzione dovesse essere disattivata, il monitor arresta la ripresa appena la scheda SD è piena.

Aggiornamento di sistema



Utilizzare sempre il firmware del sistema più attuale. È possibile scaricare l'ultima versione alla nostra pagina Internet all'indirizzo: www.abus.com (numero articolo TVAC16000A/B). Per il download procedere come segue:

1. Estrarre la scheda SD dal monitor e inserirla in un lettore per schede SD adatto che è collegato al vostro PC.
2. Decomprimere la cartella. Salvare il file di questa cartella sulla scheda SD.
3. Rimuovere di nuovo la scheda SD dal lettore per schede SD e inserirla nuovamente nel monitor.
4. Andare alle impostazioni di sistema, Aggiornamento del sistema, premere "Start" e installare il firmware più nuovo.
5. Per installare il firmware più attuale, premere OK. Annullare l'operazione premendo "ANNULLA".

Selezione di Ripristino delle impostazioni di fabbrica / Lingua / Hz



Qui è possibile selezionare la lingua e la frequenza di rete.

Se si modifica la lingua, vengono ripristinate le impostazioni di fabbrica. Se si conferma con "OK", il sistema si arresta automaticamente. Per interrompere l'operazione, premere "Cancella".

Dopo che il sistema si è arrestato, riavviarlo premendo il tasto Power.

Vi sarà quindi richiesto di calibrare lo schermo. Seguire le istruzioni.



7.4.6. Eliminazione dei guasti (FAQ)

①	Selezione FAQ 	<p>Qui è possibile andare a leggere i consigli per l'eliminazione dei guasti direttamente sul monitor.</p> <p>Selezionare la domanda corrispondente per visualizzare l'aiuto.</p>
---	---	---

8. Accesso remoto via app

Integrazione nella App2Cam

Con questo monitor radio a 7" con touch screen esiste la possibilità di collegarsi live alle proprie telecamere. Le presenti istruzioni descrivono come procedere per integrare il sistema TVAC16000A/B nella App2Cam, per poter accedere all'immagine live anche da fuori casa.

①	Connessione alla rete 	Assicurarsi che il monitor sia alloggiato nella docking station e che questa sia collegata al router, che la connessione a Internet sia presente  e che siano state apportare al router tutte le impostazioni di rete rilevanti.
②	App "App2Cam" 	Scaricare l'app "App2Cam" dall'App Store.

③ **Aggiunta del sistema**



Aprire l'app sul proprio telefono cellulare e premere sul simbolo

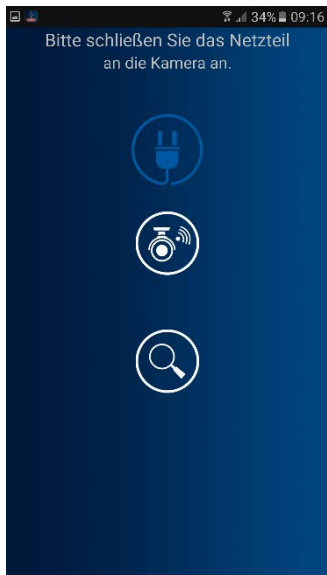

Premere poi sul simbolo della lente  per aggiungere il sistema TVAC16000A/B.

④ Inserimento delle informazioni di sistema

21. Alla voce “Nome telecamera” inserire quindi un nome per il sistema da visualizzare sul telefono cellulare.
22. Inserire ora il numero DID di 15 cifre.
Questo numero si trova nelle informazioni di rete del monitor e sull'etichetta adesiva del prodotto; altrimenti cliccare sulla funzione di ricerca “Cerca” per visualizzare tutti gli apparecchi che si trovano nella rete.
23. Inserire a questo punto anche la password.
La password è il codice di sicurezza indicato anche nelle informazioni di rete del monitor.
Se non sul monitor non è stata ancora modificata, la password standard è: 123456.
24. Salvare quindi le impostazioni con “Salva” e “Sì”.



Se la password del monitor viene modificata, è necessario modificarla anche nella app, altrimenti non è possibile accedere alle telecamere.

⑤ Stato della connessione



Se il sistema è stato aggiunto con successo, nella panoramica vengono visualizzati sia il nome del sistema sia lo stato attuale della connessione.

Per accedere alla vista live, premere sul sistema.

Nome del sistema

ad es. TVAC16000A/B

Stato della connessione

Connected = è presente la connessione al sistema

Disconnected = non è presente la connessione al sistema

**Aggiunta del sistema**

Qui è possibile aggiungere un altro sistema

**Configurazione di sistema**

Da qui si accede alla configurazione del sistema.
Per accedere nuovamente alla visualizzazione live, premere .

**Aggiornamento della connessione**

La connessione viene aggiornata.

**Informazioni su firmware / codice PIN**

Qui è possibile vedere l'ultima versione del firmware del sistema e memorizzare un codice PIN. Per la procedura di inserimento di un codice PIN, consultare ⑦.

⑥ Visualizzazione live

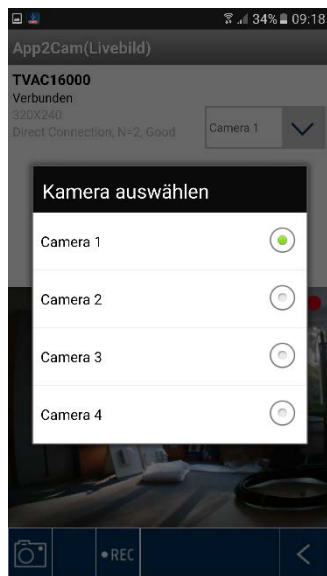

Ora si vede l'immagine live della telecamera desiderata ed è possibile selezionare qualsiasi telecamera.

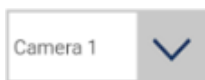
**Selezione della telecamera**

Selezionare la telecamera desiderata.

**Screenshot**

Qui è possibile fare uno screenshot dell'immagine live. L'immagine viene quindi salvata nelle foto sul dispositivo mobile.

**Avvio della registrazione**

Qui è possibile avviare una ripresa manuale; il tempo di registrazione è due minuti. La ripresa viene salvata localmente sul monitor, mentre nell'immagine live appare l'icona seguente .

**Indietro**

Da qui si torna alla panoramica dei dispositivi. Viene mostrato sempre lo screenshot dell'ultima connessione riuscita.

⑦ Memorizzazione del codice PIN

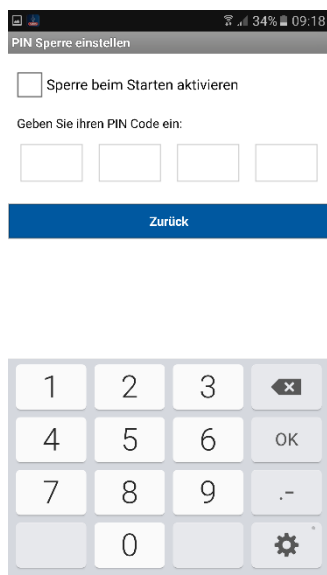

Se si desidera memorizzare un codice PIN per questa APP, procedere nel modo seguente:

16. Aprire "Imposta blocco PIN" in .
17. Inserire un codice PIN a 4 cifre e ripeterlo.
18. Inserire un segno di spunta in "Attiva blocco all'avvio".

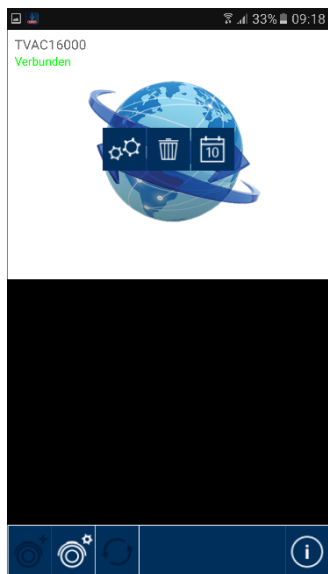

Se è stato memorizzato un codice PIN, esso sarà richiesto appena verrà aperta l'App.

⑧ **Configurazione del sistema**
 **Configurazione del sistema**

Da qui si accede alla configurazione del sistema. Sono disponibili le seguenti opzioni.

**Informazioni di sistema**

Modifica delle informazioni di sistema

**Elimina sistema**

Elimina sistema

**Registrazioni**

Accesso alle registrazioni

Per accedere nuovamente alla visualizzazione live, premere .

 **Informazioni di sistema**

Qui è possibile modificare il nome del sistema, il DID e il codice di sicurezza. Salvare le impostazioni premendo "Salva". Premere "Cerca" per cercare un dispositivo nella rete. Per interrompere, l'operazione premere "Annulla".

Attivare la notifica e-mail

Attivare questa funzione per ricevere una notifica d'evento via e-mail.

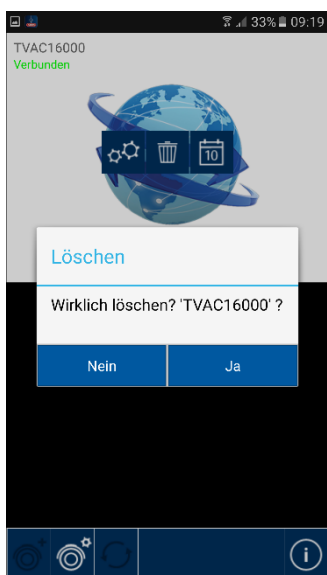

Elimina sistema

Premendo questa icona, appare una nuova finestra, che chiede, se si desidera veramente cancellare il sistema. Se si desidera rimuovere il sistema, confermare con “Sì” o annullare con “No”.

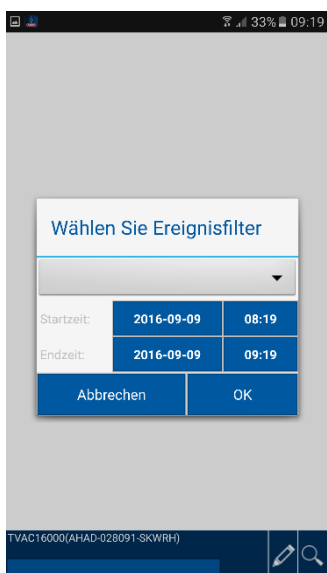

Accesso alle registrazioni

Filtro dell'elenco degli eventi



All'inizio viene richiesto di filtrare le registrazioni. Inserire quindi un'ora di inizio e un'ora di fine e selezionare il canale della telecamera. Saranno visualizzate tutte le registrazioni effettuate dalla telecamera in questo periodo.

Il simbolo  permette di filtrare di nuovo l'elenco degli eventi.



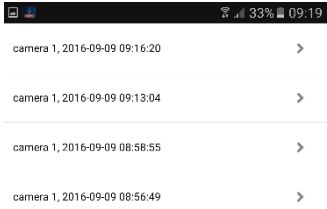

L'elenco può contenere al massimo 100 registrazioni. Se nel periodo indicato sono state effettuate più di 100 registrazioni, sono visualizzate soltanto le prime 100. Per filtrare maggiormente, ridurre il periodo.

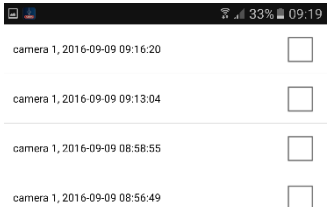
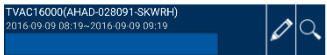

Da qui è possibile visualizzare le registrazioni per la singola telecamera sul proprio smartphone. Selezionare la registrazione desiderata: la riproduzione parte istantaneamente. Premere  per mettere in pausa la registrazione, per tornare all'elenco degli eventi premere il tasto .



Cancellazione delle registrazioni

Nella lista degli eventi, premere il simbolo . Ora è possibile cancellare le registrazioni per la telecamera selezionata, selezionando un singolo file o diversi file e cliccando sul simbolo . Per cancellare tutti i file, premere  e poi sul simbolo del cestino.

Per rimuovere la selezione, premere di nuovo simbolo.



9. Manutenzione e pulizia

9.1. Manutenzione

Verificare regolarmente la sicurezza tecnica del prodotto, ad esempio la presenza di danni all'alloggiamento.

Se si presume che non sia più possibile un esercizio sicuro, il prodotto deve essere messo fuori servizio e assicurato contro un esercizio accidentale.

Si deve presumere che non sia più possibile un esercizio sicuro quando

- l'apparecchio presenta danni evidenti
- l'apparecchio non funziona più



Fare attenzione a quanto segue.

Il prodotto non richiede manutenzione da parte Sua. All'interno del prodotto non sono presenti componenti controllabili o riparabili dall'utilizzatore; non aprirlo mai.

9.2. Pulizia

Pulire il prodotto con un panno asciutto pulito. Per rimuovere lo sporco più ostinato il panno può essere leggermente inumidito con acqua tiepida.



Fare attenzione a non far penetrare liquidi all'interno dell'apparecchio.

Non utilizzare detergenti chimici, in quanto la superficie dell'alloggiamento potrebbe danneggiarsi (scolorimento).

10. Smaltimento



Attenzione: La Direttiva europea 2011/65/CE disciplina la regolare raccolta, il trattamento e il riciclaggio di apparecchiature elettroniche usate. Questo simbolo segnala che nell'interesse della tutela ambientale l'apparecchiatura al termine della sua vita utile deve essere smaltita conformemente alle prescrizioni di legge in vigore e separatamente dai rifiuti domestici e aziendali. Lo smaltimento della vecchia apparecchiatura può avvenire nei relativi centri di raccolta del proprio Paese. Attenersi alle disposizioni vigenti sul posto per lo smaltimento dei materiali. Per ulteriori particolari riguardo alla raccolta (anche relativamente a Paesi extracomunitari) rivolgersi alle proprie autorità amministrative locali. Attraverso la raccolta separata e il riciclaggio si provoca un minore impatto sulle risorse naturali, garantendo l'osservanza di tutte le disposizioni sulla tutela della salute in fase di riciclaggio del prodotto.

11. Consigli per l'eliminazione guasti

N.	Domande	Risposta
1	Cosa significa abbinare monitor e videocamera e come funziona?	<p>Tramite l'abbinamento si instaura un collegamento radio esclusivo e codificato tra monitor e videocamera.</p> <p>Per collegare una videocamera al monitor, procedere come segue:</p> <ol style="list-style-type: none"> 1. Collegare la videocamera e il monitor agli alimentatori. 2. Nel menu del monitor selezionare "Videocamera", quindi "Abbinamento" e la videocamera desiderata (1-4). Il sistema avvia un conto alla rovescia di 60 secondi. 3. Durante i 60 secondi, premere il tasto PAIRING sul cavo della videocamera, finché il LED LINK verde, posto sulla parte anteriore della videocamera, inizia a lampeggiare. 4. Se il collegamento ha avuto successo, il LED LINK della videocamera diventa fisso
2	Da cosa dipende se il monitor non visualizza immagini?	<p>Se non si ricevono segnali controllare quanto segue:</p> <ol style="list-style-type: none"> 1. La videocamera è collegata alla rete elettrica (il LED rosso è acceso?) 2. Il monitor è carico? 3. Videocamera e monitor sono abbinati (vedi domanda 1)? 4. La videocamera è a portata del monitor? 5. Il segnale tra videocamera e monitor è sottoposto a disturbi?
3	Da cosa può dipendere il fatto che l'apparecchio non registri durante un movimento?	<p>Controllare la sensibilità del riconoscimento del movimento per accertarsi che questa funzione sia attiva.</p>
4	Controllare la sensibilità del riconoscimento del movimento per accertarsi che questa funzione sia attiva.	<p>Possibili cause:</p> <ol style="list-style-type: none"> 1. Data e ora sono impostate correttamente? 2. La scheda SD è bloccata (Lock/Unlock?), non applicata o vuota? 3. La scheda SD è stata formattata? La scheda deve essere formattata prima del primo utilizzo. 4. Non è stato registrato alcun movimento.
5	Perché la videocamera non è abbinabile al monitor?	<p>Controllare quanto segue:</p> <ol style="list-style-type: none"> 1. La videocamera non è provvista d'alimentazione elettrica. 2. Premere brevemente il tasto Pairing sulla videocamera mentre il monitor avvia un conto alla rovescia di 60 secondi. 3. Premere il tasto Pairing solo brevemente, non mantenerlo premuto. 4. Riavviare il monitor.
6	Monitor e videocamera sono attivi, ma sul monitor non appare nulla.	<p>Probabilmente il blocco tasti è attivo. Premere il tasto d'accensione/spegnimento per almeno 5 secondi.</p>
7	Questa immagine live è accessibile tramite app nella rete locale ma non dall'esterno?	<p>Controllare quanto segue:</p> <ol style="list-style-type: none"> 1. Il monitor è nella docking station? 2. La docking station è collegata alla rete? 3. Il collegamento internet è disponibile? 4. Il monitor è collegato all'internet? Osservare la seguente icona  sul bordo superiore del monitor (quale icona? deve essere integrata sulla pagina web) 5. La Vostra password sul monitor corrisponde a quella nell'app? 6. C'è un collegamento internet nel Vostro telefono?

12. Dati tecnici

	Videocamera	Monitor da 7"
Numero LED a infrarossi	25	-
Durata batteria	-	1,5 ore
Tipo di batteria	-	Ai polimeri di litio 3,7 V / 1800 mA
Risoluzione	640 x 480 pixel	800 x 480 pixel
Sensore di immagine	CMOS da 1/4"	-
Angolo di osservazione	60° (Orizzontale) / 43° (Verticale)	-
Frequenza	2,4 GHz	-
Portata radio	150 metri*	
Filtro infrarossi orientabile	sì	-
Ingressi videocamera	-	4
Temperatura d'esercizio max	da -10 °C a +50 °C	
Modulazione	FHSS	
Monitor	-	LCD da 7"
Collegamento di rete	-	RJ45
Obiettivo	3,6 cm (obiettivo fisso)	-
Portata funzione di visione notturna	Max 8 m	-
Tipo di protezione IP	66	-
Potenza di trasmissione	15 +/-2 dBm	
Sensibilità	-80 dBm	
Alimentazione di tensione DC	5 V DC	
Supporto di memoria	-	Scheda SD, max 32 GB
Lingua OSD		Tedesco, inglese, spagnolo, olandese, francese, portoghese, italiano, polacco, svedese, danese
Corrente assorbita	Max 500 mA	Max 800 mA
Certificazioni	CE	

* La portata dipende dalle condizioni ambientali (quali antenne per la telefonia mobile, tralicci dell'alta tensione, linee elettriche, soffitti, pareti ecc.).
In condizioni sfavorevoli la portata può essere minore.

Capacità di memoria

Capacità di memoria	Una videocamera (480x272)	Più videocamere (320x240 QVGA)
1 GB	200 minuti	130 minuti
2 GB	400 minuti	260 minuti
8 GB	1.600 minuti	1.040 minuti
16 GB	3.200 minuti	2.080 minuti
32 GB	6.400 minuti	4.160 minuti

TVAC16000A/B



Instrukcja obsługi

Ważne wskazówki i często zadawane pytania dotyczące tego produktu, jak również innych produktów można znaleźć na stronie internetowej

www.abus.com/pl/Zabezpieczenie-do-samodzielnej-instalacji

Wprowadzenie

Szanowna Klientko, Szanowny Kliencie!

Dziękujemy za zakup naszego produktu.

Firma ABUS Security-Center niniejszym oświadcza, że system radiowy typu TVAC16000A/B jest zgodny z wymogami Dyrektywy RED 2014/53/UE. Urządzenie spełnia dodatkowo wymogi następujących dyrektyw UE: Dyrektywy o kompatybilności elektromagnetycznej 2014/30/UE, Dyrektywy niskonapięciowej 2014/35/UE oraz Dyrektywy RoHS 2011/65/UE. Pełny tekst deklaracji zgodności UE jest dostępny na poniższej stronie: www.abus.com/product/TVAC16000A

Aby zachować ten stan i zapewnić bezpieczną eksploatację, użytkownik musi przestrzegać niniejszej instrukcji obsługi!

Przed uruchomieniem produktu przeczytaj całą instrukcję obsługi i przestrzegaj wszystkich zasad bezpieczeństwa!

Wszystkie zawarte w niej nazwy firm i oznaczenia produktów są zarejestrowanymi znakami towarowymi odnośnych właścicieli. Wszystkie prawa zastrzeżone.

W razie wątpliwości zwracaj się do instalatora lub sprzedawcy!



Zapis danych jest objęty przepisami w zakresie ochrony danych, obowiązującymi w poszczególnych krajach.



Ostrzeżenie w rozumieniu § 201 Kodeksu Karnego (niemieckiego):

Kto bez upoważnienia nagrywa teksty wypowiedziane niepublicznie przez inną osobę na nośniku audio, używa wykonanych w ten sposób nagrań lub udostępnia je osobom trzecim, podlega karze pozbawienia wolności lub grzywny!



Sankcjom karnym podlega także ten, kto bez upoważnienia podsłuchuje za pomocą aparatu podsłuchowego nie przeznaczone do jego wiadomości teksty, wypowiedziane niepublicznie przez inną osobę lub udostępnia osobom trzecim taką nagraną lub upublicznia podsłuchaną odpowiedź, w pełnym brzmieniu lub istotną treść tej niepublicznej wypowiedzi.





Wyłączenie odpowiedzialności cywilnej

Niniejsza instrukcja obsługi została opracowana z najwyższą starannością. Jeżeli mimo to zauważysz w niej braki lub niedokładności, prosimy o ich zgłaszanie na adres podany na odwrocie niniejszego podręcznika. ABUS Security-Center GmbH nie odpowiada za błędy techniczne i typograficzne oraz zastrzega sobie prawo do wprowadzania w każdej chwili bez wcześniejszej zapowiedzi zmian w produkcie i w instrukcjach obsługi. ABUS Security-Center nie odpowiada za bezpośrednie i pośrednie szkody następne, powstałe w związku z wyposażeniem, wydajnością i zastosowaniem produktu. Zawartość niniejszego dokumentu nie jest objęta gwarancją.

Objaśnienie symboli

	Symbol błyskawicy w trójkącie jest stosowany w celu wskazania na zagrożenie dla zdrowia, np. porażeniem elektrycznym.
	Wykrzyknik w trójkącie oznacza w niniejszej instrukcji obsługi ważne wskazówki, które muszą być bezwzględnie przestrzegane.
	Tym symbolem oznaczane są specjalne rady i wskazówki dotyczące obsługi.

Ważne zasady bezpieczeństwa

	Szkody spowodowane nieprzestrzeganiem niniejszej instrukcji obsługi powodują wygaśnięcie roszczeń gwarancyjnych. Nie odpowiadamy za szkody następcze!
	Nie odpowiadamy za szkody materialne lub osobowe, spowodowane nieprawidłową obsługą lub nieprzestrzeganiem zasad bezpieczeństwa. W takich przypadkach wygasają wszelkie roszczenia gwarancyjne!

Urządzenie zostało wyprodukowane zgodnie z międzynarodowymi standardami bezpieczeństwa. Przeczytaj uważnie poniższe informacje dotyczące zasad bezpieczeństwa.

Zasady bezpieczeństwa

1. Zasilanie elektryczne
100-240 VAC, napięcie przemienné, 50 – 60 Hz (zasilacz wtyczkowy do 5 V DC)
Zasilaj urządzenie tylko ze źródła napięcia sieciowego zgodnego z podanym na tabliczce znamionowej. W razie wątpliwości co do parametrów lokalnego zasilania elektrycznego zwróć się do właściwego zakładu energetycznego. Przed przystąpieniem do konserwacji lub instalacji odłącz urządzenie od zasilania sieciowego.
2. Przeciążenie
Unikaj przeciążania gniazd sieciowych, przedłużaczy i adapterów, ponieważ może to spowodować pożar lub porażenie elektryczne.
3. Ciecze
Chroń urządzenie przed kontaktem z wszelkimi płynami.
4. Czyszczenie
Czyść urządzenie tylko wilgotną ściereczką bez ostro działających środków czyszczących. Przed czyszczeniem odłącz urządzenie od sieci.
5. Akcesoria
Podłączaj tylko dedykowane do tego celu urządzenia. W przeciwnym razie może dojść do sytuacji niebezpiecznych lub uszkodzeń urządzenia.
6. Miejsce ustawienia
Urządzenie jest przewidziane do eksploatacji na zabezpieczonym terenie zewnętrznym oraz we wnętrzach. Upadek nawet z niewielkiej wysokości może spowodować uszkodzenie produktu. Zamontuj produkt tak, aby światło słoneczne nie mogło padać bezpośrednio na czujnik obrazowy urządzenia. Przestrzegaj wskazówek montażowych zawartych w odpowiednim rozdziale niniejszej instrukcji obsługi.
Nie umieszczaj urządzenia w bezpośrednim sąsiedztwie ogrzewania, pieca i innych źródeł ciepła bądź w miejscu bezpośredniego oddziaływania promieni słonecznych.
Używaj urządzenia tylko w miejscach, w których temperatura otoczenia mieści się w dozwolonym zakresie -10° - 50°C.

7. Transmission radio



La portée de la transmission radio dépend de différents paramètres environnementaux. Les données du lieu de montage peuvent avoir une influence négative sur la portée. Il est ainsi possible d'atteindre une portée de jusqu'à 150 m, si rien n'interfère entre le récepteur et l'émetteur ; cette portée est donc nettement moins élevée à l'intérieur des bâtiments.

Les facteurs environnementaux cités ci-après réduisent la portée et la fréquence d'images : antennes-relais, piliers de ligne haute-tension, lignes électriques, murs et plafonds, appareils ayant une fréquence radio identique ou voisine.

Ostrzeżenia

Przed pierwszym uruchomieniem należy spełnić wszystkie wymagania określone w zasadach bezpieczeństwa i instrukcji obsługi!

1. Przestrzegaj poniższych wskazówek, aby uniknąć uszkodzenia kabla sieciowego i wtyczki sieciowej.
 - Nie zmieniaj ani nie manipuluj kablem sieciowym i wtyczką sieciową.
 - Odłączając urządzenie od sieci, nie ciągnij za kabel sieciowy, lecz za wtyczkę.
 - Dopilnuj, aby kabel sieciowy był maksymalnie oddalony od urządzeń grzejnych, aby zapobiec stopieniu powłoki kabla wykonanej z tworzywa sztucznego.
 - Zasilacz sieciowy stacji drzwiowej musi być zabezpieczony przed wilgocią i wodą.
2. Przestrzegaj tych wskazówek. Ich nieprzestrzeganie może doprowadzić do porażenia elektrycznego.
 - Nigdy nie otwieraj obudowy ani zasilacza.
 - Nie wkładaj do wnętrza urządzenia przedmiotów metalowych lub łatwopalnych.
 - Aby uniknąć uszkodzeń w wyniku przepięć (np. w czasie burzy), zastosuj zabezpieczenia przepięciowe.
3. Uszkodzone urządzenia odłącz niezwłocznie od sieci elektrycznej i poinformuj sprzedawcę.

	Instalując urządzenie w istniejącej instalacji monitoringu wideo upewnij się, czy wszystkie urządzenia są odłączone od obwodu sieciowego i obwodu niskiego napięcia.
	W razie wątpliwości nie wykonuj montażu, instalacji i okablowania samodzielnie, lecz zleć ich wykonanie specjalście. Nieprawidłowe i niefachowo wykonywane prace na sieci elektrycznej i instalacjach wewnętrznych stwarzają niebezpieczeństwo dla użytkownika a także dla innych osób. Okabluj instalację tak, aby obwód sieciowy i obwód niskiego napięcia były ułożone osobno i nie stykały się w żadnym miejscu ani nie mogły zostać połączone w wyniku uszkodzenia.

Unikaj wymienionych niżej niekorzystnych warunków otoczenia w czasie eksploatacji urządzenia.

- Wilgoć lub za wysoka wilgotność powietrza.
- Skrajnie zimno lub gorąco.
- Bezpośrednie nasłonecznienie.
- Zapylenie, palne gazy, opary lub rozpuszczalniki.
- Silne wibracje.
- Silne pola magnetyczne, występujące np. w pobliżu maszyn lub głośników.
- Kamery stacji drzwiowej nie wolno ustawiać w kierunku słońca. Takie ustawienie może spowodować zniszczenie czujnika.
- Stacja kamery nie może być instalowana na niestabilnych powierzchniach.

Rozpakowanie

Rozpakowując urządzenie, należy zachować szczególną ostrożność.

	W razie stwierdzenia uszkodzenia oryginalnego opakowania, sprawdź najpierw urządzenie. W razie stwierdzenia uszkodzeń urządzenia, odeślij je wraz z opakowaniem, informując jednocześnie przewoźnika.
---	---

Sommaire

1. Użycie zgodne z przeznaczeniem	218
2. Zakres dostawy	218
3. Cechy i funkcje	218
4. Wskazówki i często zadawane	219
5. Opis urządzenia	219
5.1. Opis monitora	219
5.2. Opis stacji dokującej	219
5.3. Opis kamery	220
6. Instalacja	221
6.1. Instalacja monitora	221
6.2. Parowanie kamery z monitorem	221
6.3. Podłączanie stacji dokującej do sieci	222
6.4. Montaż kamery	222
7. Obsługa	223
7.1. Menu główne	223
7.2. Widok na żywo	224
7.3. Lista zdarzeń	227
7.3.1. Lista zapisów	227
7.3.2. Przegląd zapisu	228
7.3.3. Kasowanie zapisów	229
7.4. Ustawienia	229
7.4.1. Ustawienia kamery	229
7.4.2. Ustawienia nagrywarki	230
7.4.3. Ustawienia sieci	232
7.4.4. Ustawienia alarmów	234
7.4.5. Ustawienia systemowe	235
7.4.6. Usuwanie błędów (FAQ)	238
8. Dostęp zdalny za pomocą aplikacji	238
9. Konserwacja i czyszczenie	245
9.1. Konserwacja	245
9.2. Czyszczenie	245
10. Utylizacja	245
11. Wskazówki dotyczące usuwania błędów	246
12. Dane techniczne	247

1. Użycie zgodne z przeznaczeniem

Ten monitor radiowy z ekranem dotykowym o wielkości 7" i radiowa kamera zewnętrzna IR umożliwiają bezproblemowe prezentowanie i przesyłanie sygnałów wideo na średnie oraz duże odległości drogą radiową. Radiowa transmisja sygnałów jest zaletą szczególnie tam, gdzie ułożenie kabli jest niemożliwe: obie kamery przesyłają sygnał wideo bezprzewodowo do monitora radiowego. Konwersja na sygnały cyfrowe umożliwia redukcję zakłóceń i interferencji.

Gdy czujka kamery wykryje ruch, rozpoczyna się zapis na karcie SD.

Z monitorem można połączyć aż 4 kamery (TVAC16010A/B / TVAC16011A), a prezentowane przez nie obrazy

można wyświetlać w widoku 4-częściowym i zapisywać je jednocześnie w rozdzielczości QVGA. Aby zapisać widok pełnoekranowy w pełnej rozdzielczości z dźwiękiem, należy aktywować w menu tylko jedną kamerę.

Ponadto za pomocą aplikacji ABUS „App2Cam“ można przeglądać na smartfonie obraz na żywo pochodzący z kamer i odtwarzać zapisane dane. Wówczas jednak monitor musi znajdować się w stacji dokującej i być połączony z Internetem.

Szczegółowy opis działania znajduje się w rozdziale „3. Cechy i funkcje“.

2. Zakres dostawy



Monitor LCD 7" ze stacją dokującą

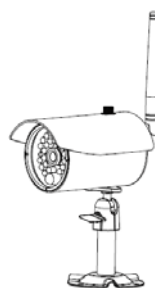

1 x zewnętrzna kamera radiowa IR
2,4 GHz z uchwytem kamery i materiałem montażowym



Kabel sieciowy

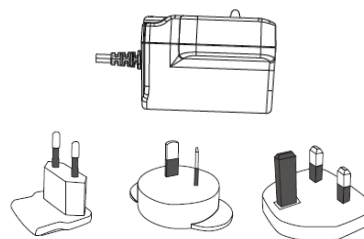

2 x zasilacz z adapterem EU, AU i UK 5 VDC/ A1 A

3. Cechy i funkcje

- Kompletny zestaw składający się z radiowej kamery zewnętrznej IR, monitora i stacji dokującej
- Kompaktowa kamera zewnętrzna z funkcją noktowizora na podczerwień i rozdzielczością 640 x 480 pikseli
- Mobilny dostęp za pomocą aplikacji
- Zdalny dostęp przez LAN za pomocą stacji dokującej (jednoczesne ładowanie akumulatora monitora)
- Monitor kolorowy LCD 7" ze zintegrowanymi głośnikami (zasilanie z akumulatora)
- Transmisja sygnałów wideo i audio w postaci zaszyfrowanych cyfrowych sygnałów radiowych
- Możliwość rozszerzenia do maks. 4 kamer radiowych
- Prosta obsługa dzięki intuicyjnemu ekranowi dotykowemu

4. Wskazówki i często zadawane

Ważne wskazówki i często zadawane pytania dotyczące tego produktu, jak również innych produktów znaleźć można na stronie internetowej www.abus.com/pl/Zabezpieczenie-do-samodzielnej-instalacji. Informacje dotyczące usuwania błędów znajdują się w punkcie 11 niniejszej instrukcji.

5. Opis urządzenia

5.1. Opis monitora

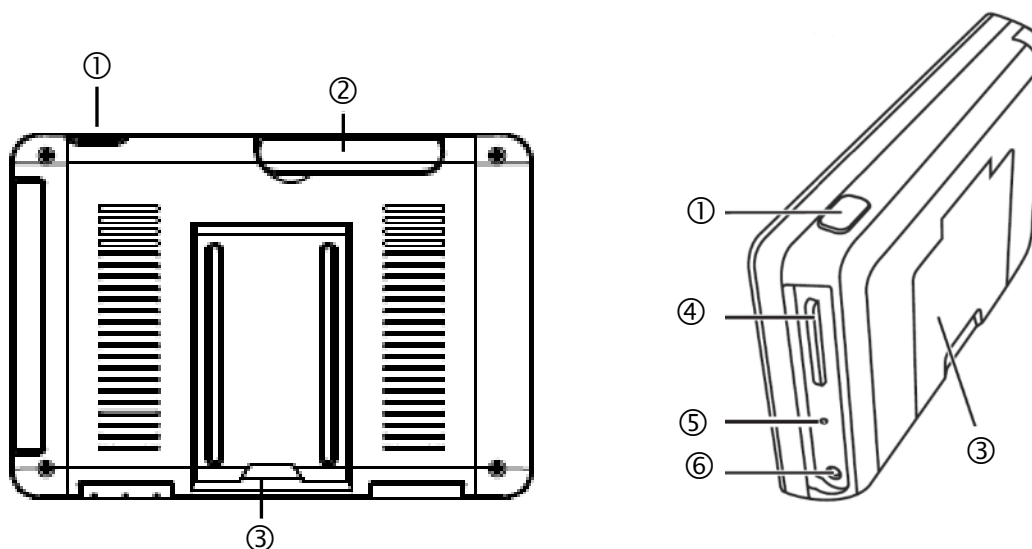

①	Przycisk Power
②	Antena
③	Rozkładany stojak
④	Gniazdo karty SD
⑤	Przycisk resetowania
⑥	Napięcie zasilające 5VDC / 1A

5.2. Opis stacji dokującej

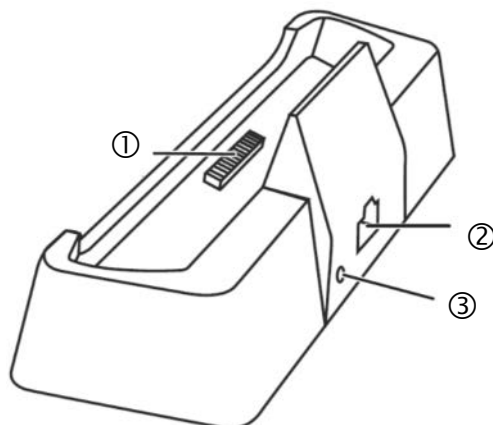

①	Złącze dokujące monitora
②	Złącze LAN
③	Napięcie zasilające 5VDC / 1A

5.3. Opis kamery

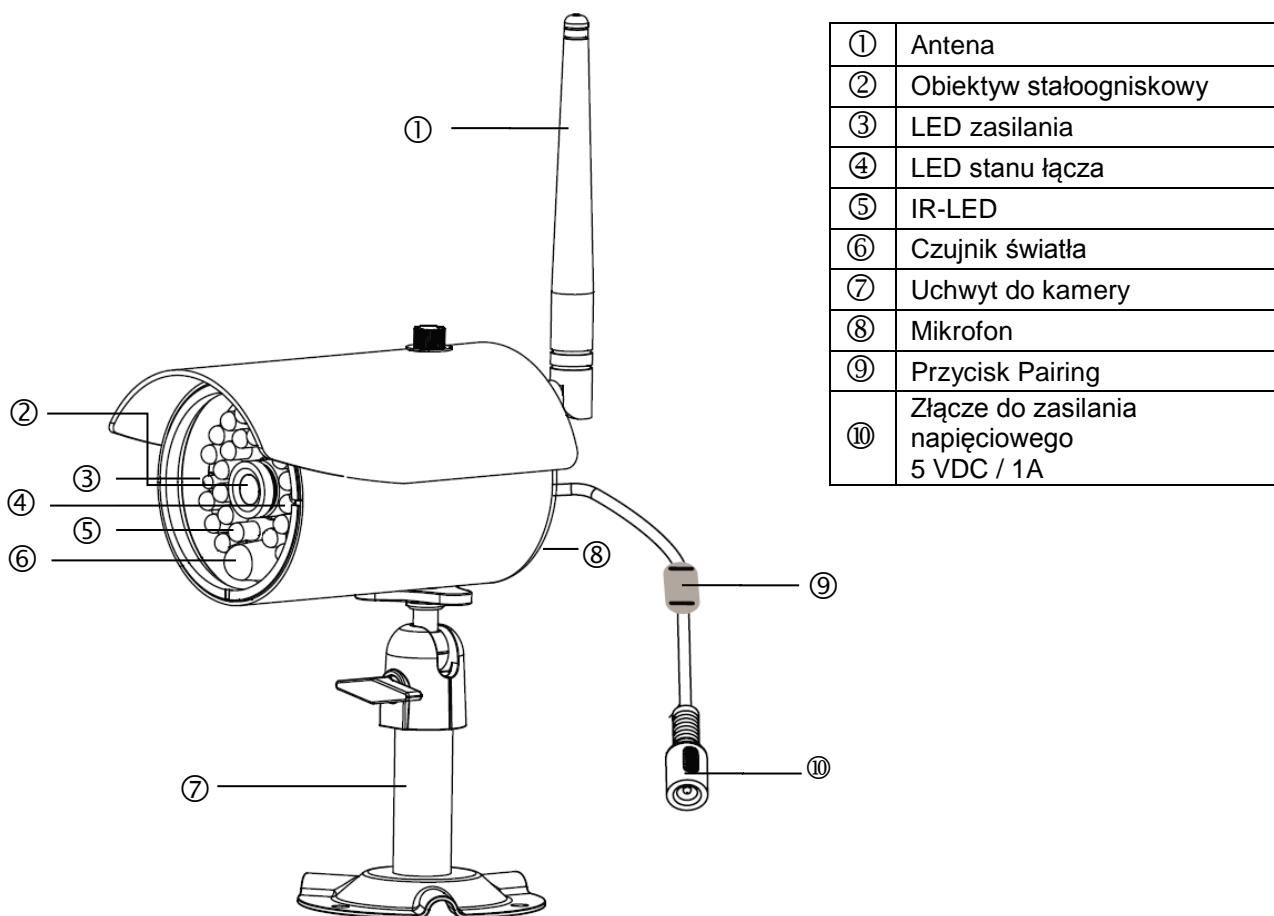

Znaczenie diod LED:

LED	Stan	Znaczenie
LED zasilania ③	Wł.	Włączanie kamery
	Wył.	Wyłączanie kamery
LED stanu łącza ④	Miganie	Kamera znajduje się w trybie „Pairing“
	Wł. (kolor zielony)	Kamera jest połączona z monitorem
	Wył.	Kamera znajduje się w trybie czuwania

6. Instalacja

6.1. Instalacja monitora

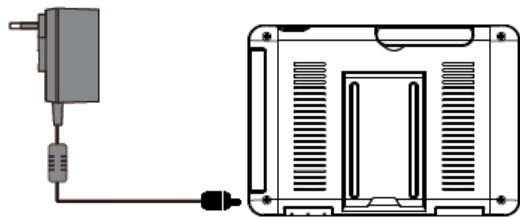

1. Połącz zasilacz z monitorem.
2. Włącz urządzenie. Przez ok. 5 sekund przytrzymaj wciśnięty przycisk Power.

	<p>Uwaga: Przed pierwszym użyciem monitor należy ładować BEZ zewnętrznego źródła zasilania przez co najmniej 8 godzin! Trwałość akumulatora wynosi ok. 1,5 godziny.</p>
	<p>Uwaga: Wbudowany akumulator pozwala na elastyczne zastosowanie monitora. Jeśli symbol akumulatora  miga, akumulator należy załadować. Zawsze należy pamiętać o dostatecznym naładowaniu akumulatora. Pozwoli to uniknąć luk w zapisie.</p>

6.2. Parowanie kamery z monitorem



Aby połączyć kamerę z monitorem, wykonaj następujące czynności:

1. Podłącz kamerę i monitor do zasilaczy.
2. Wybierz w menu monitora opcje „Kamera” i „Parowanie”, a następnie żadaną kamerę (1-4). System zacznie odliczać 60 sekund.
3. W ciągu tych 60 sekund naciśnij przycisk PAIRING na kablu kamery.
4. W przypadku nawiązania połączenia dioda LED stanu łącza świeci w sposób ciągły.

	<p>Uwaga: Pamiętaj, że nawiązywanie połączenia może trwać do 60 sekund.</p>
--	--

6.3. Podłączanie stacji dokującej do sieci

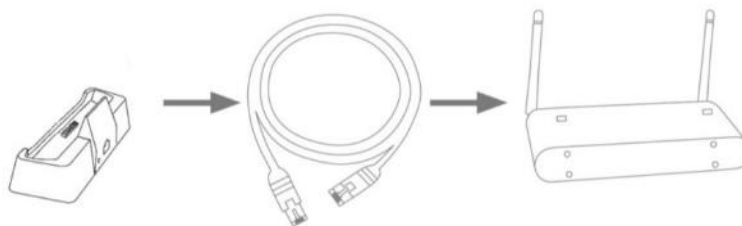

Aby połączyć stację dokującą z Internetem, wykonaj następujące czynności:

1. Połącz kabel sieciowy z ruterem i stacją dokującą.
2. Dokonaj połączenia z siecią dopiero po wykonaniu stosownych ustawień monitora. Ustawienia sieciowe opisano w 7.4.3.
3. Po ustawieniu sieci dotknij w podmenu symbolu sieci , a następnie opcji „Połącz z Internetem”.



W celu zapewnienia ciągłego zasilania prądem, należy podłączyć zasilacz do stacji dokującej.

6.4. Montaż kamery

Za pomocą uchwyty kamery ustal odpowiednie miejsce instalacji. Zaznacz miejsca do wywiercenia otworów na podłożu i nawierć je. Włóż dostarczone w komplecie kołki rozporowe i zamocuj uchwyt śrubami.



Uwaga:

Przed przystąpieniem do instalacji upewnij się, czy zasięg transmisji radiowej w miejscu przeznaczonym do instalacji jest zapewniony. W tym celu już na początku przykręć dołączoną antenę.

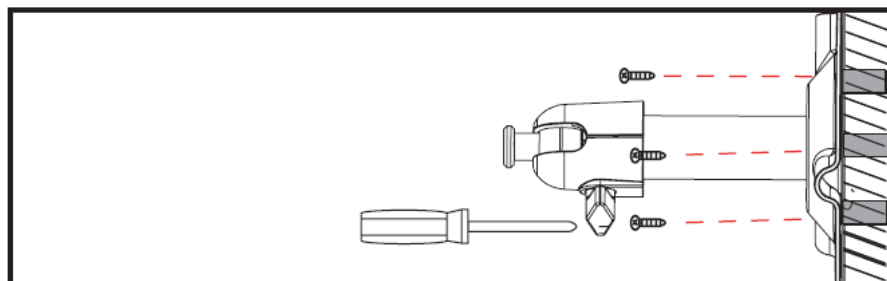

Uchwyt można obrócić o 90° w celu wybrania odpowiedniej pozycji. Najpierw poluzuj śrubę z boku i ustaw pożądaną kąt widzenia. Przykręć śrubę w złączu, aby ustalić pożądaną pozycję.

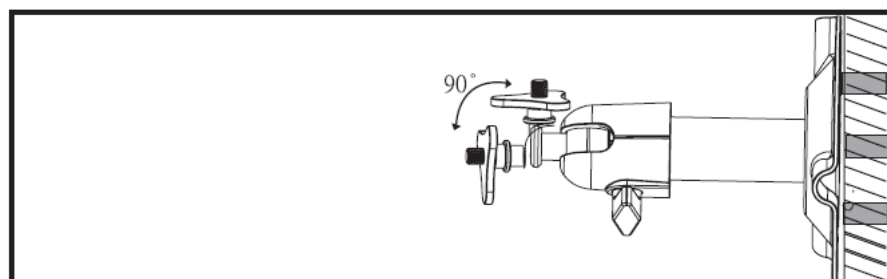

Następnie przykręć złącze kamery do uchwyty i połącz zasilacz sieciowy z kamerą.

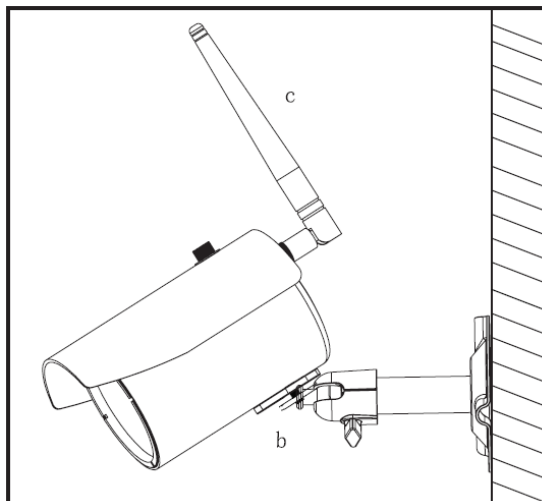

7. Obsługa

Aby włączyć/wyłączyć monitor, wciśnij przycisk zasilania i przytrzymaj go wciśniętym przez co najmniej 5 sekund.

7.1. Menu główne



①	Widok na żywo
②	Lista zdarzeń
③	Ustawienia







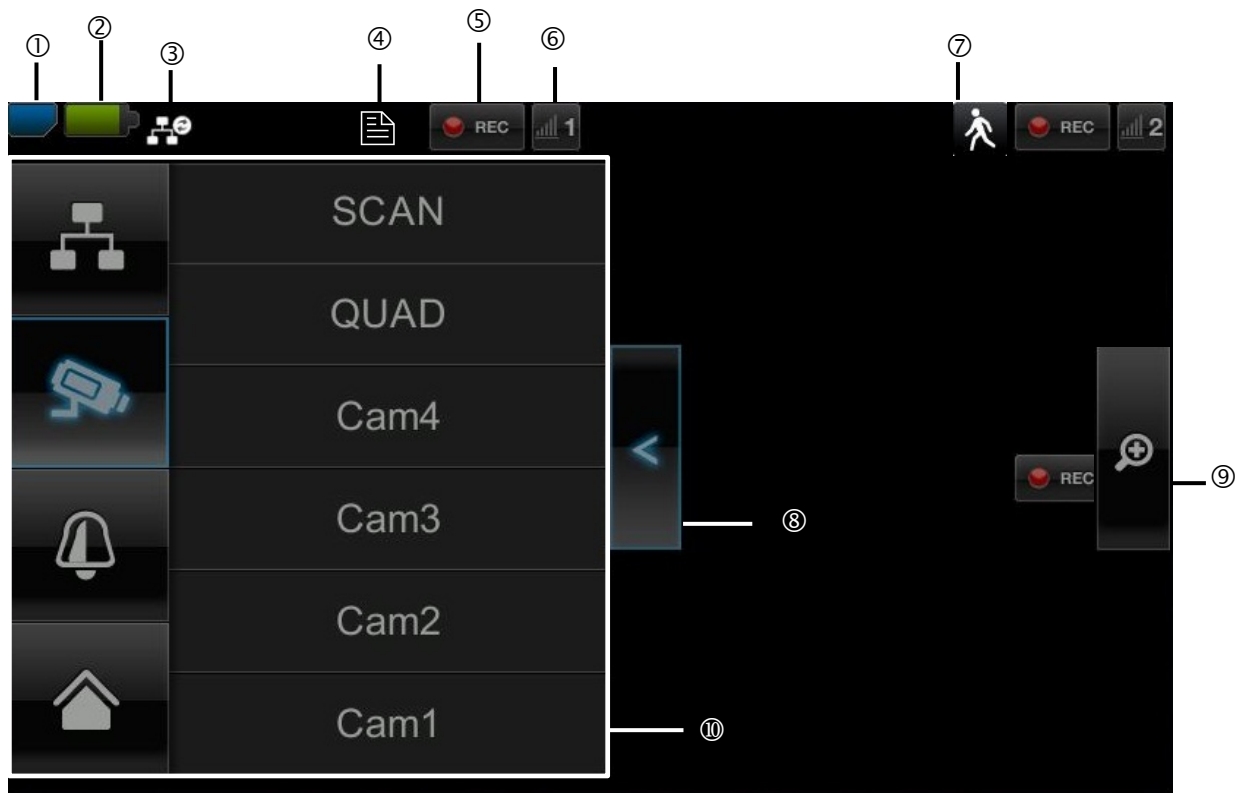











Bieżąca rejestracja zatrzymuje się każdorazowo w przypadku przejścia do menu głównego.

7.2. Widok na żywo



Objaśnienie symboli

Wskazanie dot. karty SD			
①		Brak karty SD	Wskazówka! Zawsze przed usunięciem karty SD wyłącz urządzenie.
		Karta SD rozpoznana i prawie pusta	
		Karta SD pełna	
Wskazanie dot. akumulatora			
②		Akumulator w pełni naładowany	Trwałość akumulatora wynosi ok. 1,5 godziny.
		Akumulator prawie pusty	Zaraz jak tylko symbol ten pojawi się i zacznie migać, naładuj akumulator monitora.
Status połączenia z Internetem			
③		Nawiązywanie połączenia	Połączenie z siecią jest nawiązywane.
		Pomyślne połączenie	Istnieje połączenie z siecią.
		Przerwanie połączenia	Połączenie z siecią zostało przerwane.
		Aktywny dostęp zdalny	Pojawienie się tego symbolu oznacza dostęp do obrazu na żywo za pomocą aplikacji.
		Intranet	Symbol ten pojawia się wówczas, gdy monitor jest podłączony do sieci, jednakże użytkownik nie życzy sobie połączenia z Internetem.

Programator czasowy		
④	 Został zdefiniowany harmonogram.	Symbol ten pojawia się w sytuacji, gdy odbywa się zaprogramowany zapis
Status zapisu		
⑤	 Dioda migająca w kolorze czerwonym: Urządzenie wykonuje zapis	 Dotknięcie symbolu REC powoduje uruchomienie ręcznego zapisu. Zapis można zatrzymać, wybierając ten symbol ponownie.
	 Dioda świecąca się w sposób ciągły na czerwono: Urządzenie nie nagrywa.	
Numer kamery i odbiór treści przez kamerę		
⑥	 Bardzo dobry odbiór treści przez kamerę	 Zasięg zależy od warunków środowiskowych (np. sąsiedztwo anten telefonii komórkowej, słupów sieci elektroenergetycznej, przewodów elektrycznych, stropów i ścian, itd.). Przed instalacją kamery sprawdź, czy zasięg radiowy jest wystarczający.
	 Brak odbioru	
Wykrywanie ruchu		
⑦	 Zapis wykrytego ruchu	 Maksymalny czas zapisu wynosi 2 minuty.
Otwieranie i zamykanie podmenu		
⑧	 > Otwieranie podmenu < Zamykanie podmenu	Dotknięcie przycisku strzałki powoduje otwarcie i zamknięcie podmenu.
Widok obrazu		
⑨	 Zoom	Naciśnięcie w pojedynczym widoku symbolu lupy powoduje pojawienie się pięciu pól. Naciśnięcie jednego z zaznaczonych pól umożliwia jego powiększenie. Aby zamknąć powiększony widok, należy wybrać symbol „Wyświetlanie pełnoekranowe”.
	 Wyświetlanie pełnoekranowe	Stąd można powrócić do widoku pełnoekranowego.
Podmenu		
⑩	 Połączenie z siecią	Opis funkcji podmenu znajduje się w tabeli na następnej stronie.
	 Tryb kamery	
	 Głośność	
	 Menu główne	Stąd przechodzi się do menu głównego

Połączenie z siecią



Ta opcja dostępna jest jedynie wówczas, gdy monitor znajduje się w stacji dokującej, a kabel sieciowy jest podłączony zarówno do stacji dokującej jak i do rutera.

Dotknij symbolu sieci i określ, czy obiekt ma zostać podłączony do Internetu, czy też urządzenie ma być jedynie ładowane.

! Uwaga: Najpierw ustaw sieć. Opis stosownych kroków znajduje się w punkcie 7.4.3.

Jeśli monitor jest połączony z Internetem, dalsza konfiguracja lub obsługa nie jest już możliwa. Aby przejść do menu głównego, należy przerwać połączenie z Internetem.

Tryb kamery

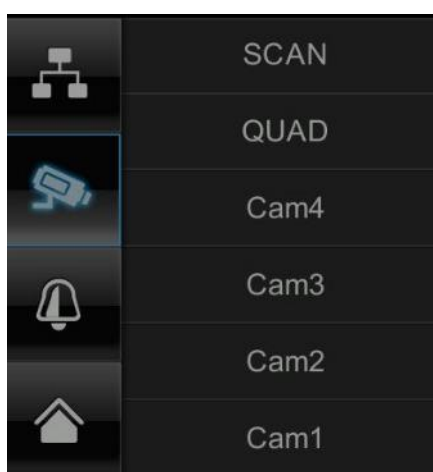

Wybierz żądany tryb wyświetlania, dotykając SCAN, QUAD lub Cam1-4.

SCAN Wyświetlanie sekwencyjne wszystkich kamer (każda kamera 5 sekund)

QUAD Widok czterokrotny

CAM1-4 Widok pełnoekranowy każdej z kamer

Jeśli zaprogramowano **1 kamerę**, obraz z tej kamery pojawia się na pełnym ekranie.

Jeśli zaprogramowano **2 – 4 kamery**, system przechodzi automatycznie w tryb SCAN lub po 2 minutach z widoku pełnoekranowego w tryb QUAD. Wówczas można widzieć jednocześnie obraz z maksymalnie czterech kamer.

! Należy pamiętać o tym, że po włączeniu kilku kamer, zapis możliwy jest tylko w trybie poczwórnym, a nie w trybie pełnoekranowym.

! Należy także pamiętać, że zapis zostaje zatrzymany, gdy użytkownik przechodzi do głównego menu lub przechodzi z widoku poczwórnego do pełnoekranowego.

! Należy pamiętać o tym, że po włączeniu kilku kamer rozdzielczość ulega zmniejszeniu, a zapis audio staje się niemożliwy.

Ustawienie alarmów i głośności

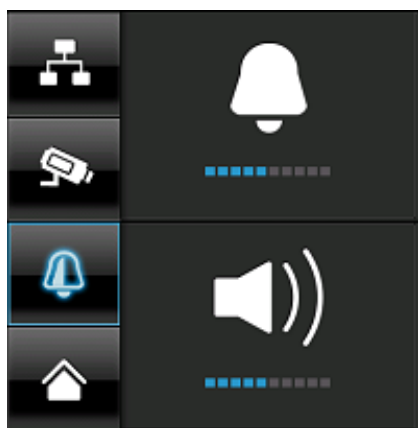

Głośność dźwięku alarmu (symbol dzwonka) lub dźwięku kamery (symbol głośnika) ustawia się za pomocą przycisków „+” i „-”.

Dźwięk alarmu pojawia się w przypadku zdefiniowana programatora czasowego lub przypomnienia na określoną godzinę.

7.3. Lista zdarzeń

Na liście zdarzeń są wyświetlane wszystkie zapisy. Zapisy są posortowane wg daty.



Uwaga:

Obrazy zapisywane są zawsze z dźwiękiem. Należy pamiętać o klauzuli opisanej na stronie 2, aby nie naruszać prawa lub nie postawić w takiej sytuacji innych osób.

7.3.1. Lista zapisów

Po dotknięciu daty ustawionej na zielono, zostaje wyświetlona lista zapisów. Zapisane obrazy są zapamiętywane w podkatalogach o nazwach nadawanych zgodnie z datą zapisu. Zapisane obrazy są zapisywane w postaci pojedynczego pliku z datą zapisu, która występuje jako nazwa pliku.







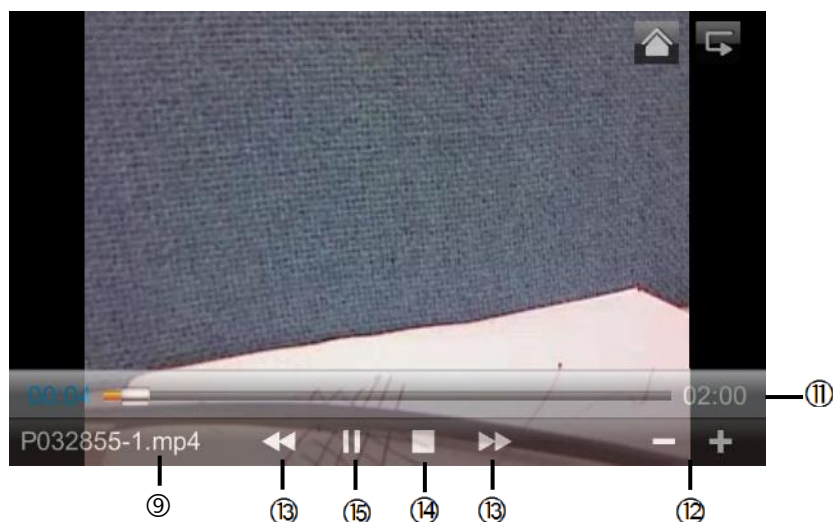

7.3.2. Przegląd zapisu

Dotykając nazw pliku, można dokonać przeglądu określonego zapisu.

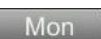



Objaśnienie symboli

①		Widok na żywo	Przejdźcie do widoku na żywo
②		Wstecz	Z tego miejsca można powrócić do menu głównego.
③		Kamera	Aby wyświetlić zapisy z określonej kamery, należy tę kamerę wybrać (kamery prezentowane są wraz z numerami). Wybierając kamerę z symbolem „A” można wyświetlić zapisy ze wszystkich kamer.
④		Dzień tygodnia	W tym miejscu widoczny jest dzień tygodnia.
⑤		Dzień	Zielony kolor pola oznacza, że dla tego dnia istnieje zapis. Jego dotknięcie powoduje przejście do „Listy zapisów”.
⑥		Zmiana miesiąca	Aby przechodzić pomiędzy poszczególnymi miesiącami, należy naciskać przyciski strzałki.
⑦		Kasowanie pliku	⚠ Uwaga: Zapis zostaje usunięty natychmiast. Upřednie potwierdzenie usunięcia nie jest konieczne.
⑧		Kamera	Umożliwia wyświetlenie zapisu z danej kamery.
⑨	A105859-1.mp4	Plik zapisu	A=AM 10:58:59 = godzina 1 = kamera 1
⑩	10-10-2012	Dzień zapisu	
⑪	02:00	Czas trwania zapisu	
⑫	- / +	Regulacja głośności -/+	
⑬	▶▶ / ◀◀	Następny / poprzedni zapis	
⑭	■	Stop	
⑮	▶ /	Play / Pause	

7.3.3. Kasowanie zapisów

Istnieją trzy możliwości skasowania plików z karty SD:

1. Na liście zdarzeń po dotknięciu symbolu . Aby usunąć plik, należy nacisnąć przycisk . Aby przerwać operację, należy nacisnąć przycisk .
2. Kartę SD można sformatować za pomocą opcji menu „System” > „Formatuj kartę pamięci”
3. Usuwanie karty SD na komputerze

7.4. Ustawienia



W menu „Ustawienia” istnieje możliwość wyboru następujących funkcji:

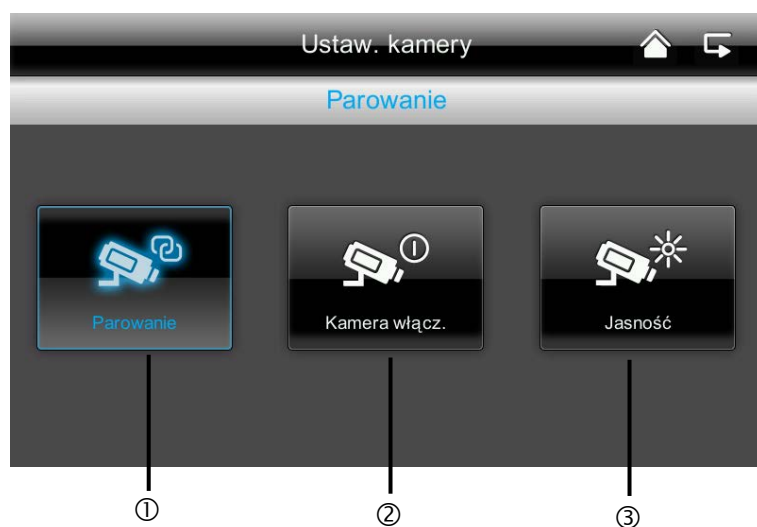

7.4.1. Ustawienia kamery



<p>① Ustawienia kamery</p>	<p>3. Wybierz kamerę (1-4). System zacznie odliczać 60 sekund.</p> <p>4. Podczas tych 60 minut naciskaj przycisk PAIRING znajdujący się na kablu kamery do momentu, aż zielona dioda LED stanu łącza z przodu kamery zacznie migać.</p> <p>W przypadku nawiązania połączenia dioda LED stanu łącza świeci w sposób ciągły.</p>
-----------------------------------	--

<p>② Pokazywanie/ukrywanie kamery</p> 	<p>Aby pokazać kamerę, użyj przycisków ✓, aby ją ukryć – przycisku ✕.</p> <p>Jeśli nie wszystkie cztery kamery zostały zaprogramowane, ukryj te niezaprogramowane.</p>
<p>③ Jasność kamery</p> 	<p>Można ustawić jasność w zakresie od -2 (ciemno) do +2 (jasno).</p>

7.4.2. Ustawienia nagrywarki



①

②

③

① Wykrywanie ruchu



W tym miejscu istnieje możliwość ustawienia wrażliwości wykrywania ruchu dla każdej z kamer z osobna.

Dostępne są następujące opcje „Niska”, „Wysoka” i „Wyłączona”.

Wysoka: wykrywanie ruchu z dużą czułością

Niska: wykrywanie ruchu z małą czułością

Wył.: Opcja rozpoznawania ruchu jest wyłączona; zapis ruchu nie ma miejsca.

② Alarmowanie poprzez e-mail

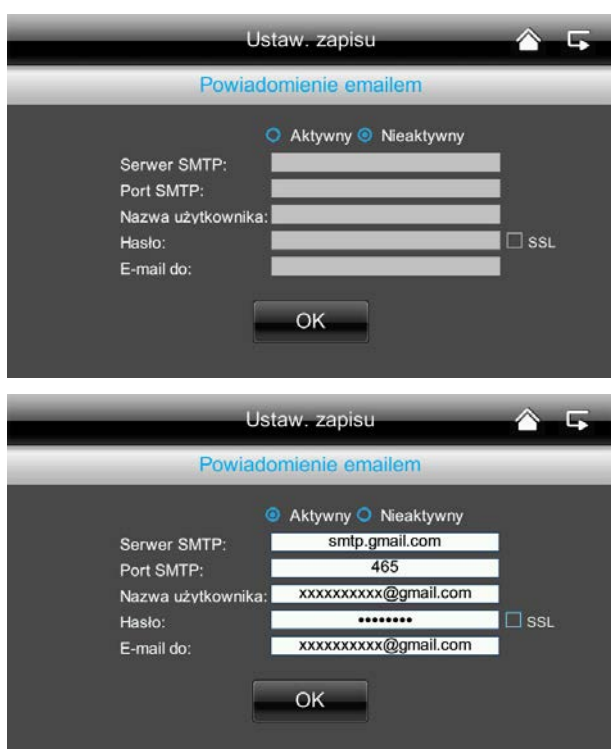



Aktywacja tej funkcji umożliwia otrzymywanie za pomocą e-maila alarmów dotyczących wykrycia ruchu przez kamerę.

W tym celu postępuj w następujący sposób:

1. Wybierz opcję „Aktywny”.
 2. Dotknięcie funkcji „Nieaktywne” powoduje ponowną dezaktywację funkcji, po której system nie wysyła e-mailem informacji o rozpoznaniu ruchu.
 3. Wprowadź serwer SMTP (serwer poczty wychodzącej) dostawcy usług e-mail.
np. mail.gmx.net lub smtp.gmail.com, ...
 4. Wprowadź port
np. 465
-  Nazwę serwera poczty wychodzącej i portu można znaleźć na stronie internetowej dostawcy usług e-mail.
5. Wprowadź swój adres e-mail
 6. Wprowadź hasło do konta e-mail
 7. Wprowadź adres e-mail, na który mają być wysyłane alarmy.
Oba adresy mogą różnić się od siebie.
 8. W przypadku wykrycia ruchu otrzymasz e-mail z poniższym tematem.
„Motion detected by your security system”.

 Aby funkcja ta była aktywna, monitor musi się znajdować w stacji dokującej i być połączony z Internetem.

 Pamiętaj, że będziesz otrzymywał wyłącznie e-maile informujące o wykryciu ruchu. System nie przesyła obrazów i widok na żywo. Zapis można wyświetlić na karcie SD. Możliwe jest również przejście do widoku na żywo za pomocą aplikacji.

 Jeżeli nie otrzymałeś emaila, sprawdź, czy nie ma go w folderze Spam.

③ Zapis za pomocą programu czasowego

Istnieje możliwość zdefiniowania konkretnego czasu zapisu.

Można zdefiniować aż 5 operacji zapisu.

1. Najpierw wybierz numer kamery
2. Ustaw czas rozpoczęcia i zatrzymania. Użyj w tym celu przycisków strzałek.
3. Wybierz datę z kalendarza.
4. Dotknij opcji „Zapisz”, aby zapamiętać operację lub „Usuń”, aby ją skasować.
5. Po zdefiniowaniu zapisu za pomocą programu czasowego przy danym zapisie pojawia się symbol

7.4.3. Ustawienia sieci



① Ustawienia Internetu

Aby nawiązać połączenie z Internetem i uzyskać poprzez aplikację dostęp do kamery, podłącz stację dokującą za pomocą kabla sieciowego do routera.

Wybierz statyczny adres IP i DHCP.

Potwierdź wprowadzone za pomocą opcji „OK”.

Informacje:

Adres IP to adres stosowany w sieciach komputerowych. Jest on przypisywany do urządzeń zintegrowanych z siecią, co umożliwia nawiązanie z nimi połączenia.

DHCP

DHCP jest dynamicznym adresem IP, nadawanym automatycznie.

Stat. IP:

Dane statycznego adresu IP znajdują się w ustawieniach routera.

② Kod bezpieczeństwa



Standardowy kod bezpieczeństwa to: 123456
Ze względów bezpieczeństwa zmień go i zdefiniuj nowe hasło (maks. 8 znaków).
Dotknij pole w kolorze białym. Po dotknięciu pojawi się klawiatura.

Potwierdź wprowadzone hasło za pomocą opcji „OK”.

Kod bezpieczeństwa będzie potrzebny w celu uzyskania dostępu do kamer za pomocą aplikacji.

③ Informacje o sieci



W tym miejscu dostępne są wszelkie informacje dot. aktywnej sieci.

Kod DID należy wprowadzić później, w aplikacji.





7.4.4. Ustawienia alarmów

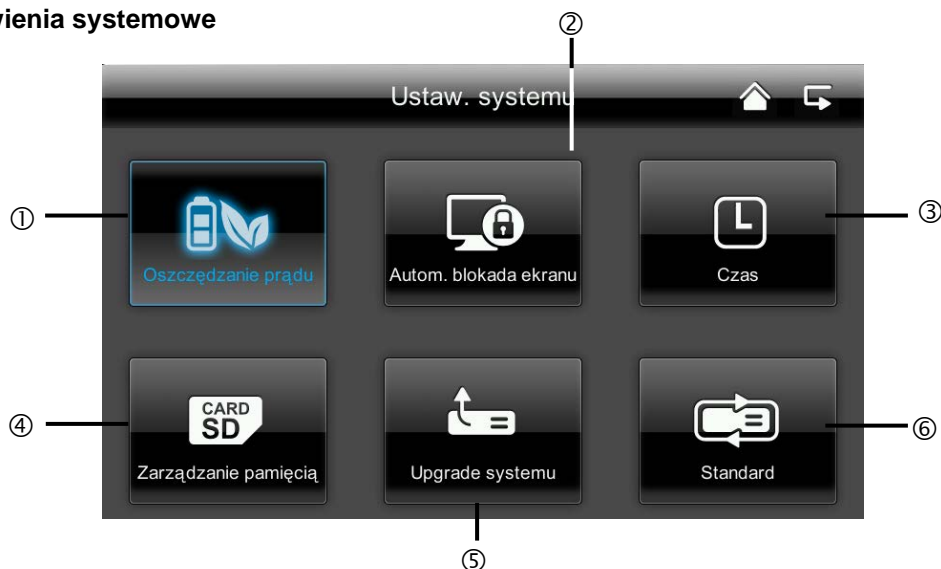

<p>①</p>	<p>Czas trwania</p>	<p>Tu można wybrać żądany czas alarmowania. Czas alarmowania można ustawić w zależności od własnych potrzeb: 2 sekundy, 10 sekund, 30 sekund lub brak dźwięku. Dźwięk alarmu wyłącza się poprzez naciśnięcie dowolnego przycisku.</p>
<p>②</p>	<p>Melodia</p>	<p>W tym miejscu można wybrać jedną spośród trzech melodii alarmu.</p>

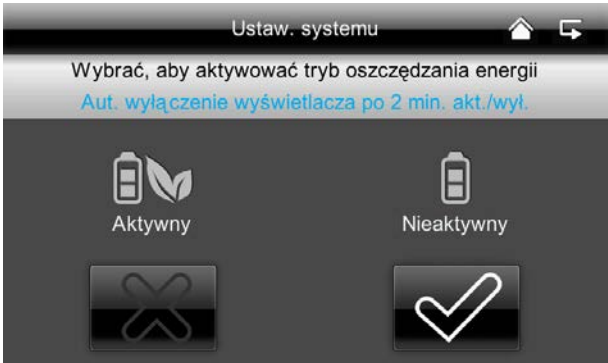
7.4.5. Ustawienia systemowe



①	<p>Tryb oszczędzania energii</p> 	<p>W tym miejscu można aktywować lub dezaktywować automatyczne wyłączenie ekranu po 2 minutach.</p> <p>Jeśli tryb oszczędności energii jest aktywny, akumulator utrzymuje swoją trwałość o ok. pół godziny dłużej.</p>
②	<p>Automatyczna blokada</p> 	<p>Po aktywacji automatycznej blokady monitor po kilku minutach przestaje reagować na dotyk. Monitor można włączyć ponownie, naciskając przycisk „Power”</p>
③	<p>Ustawianie czasu // alarmu</p> 	<p>W tym miejscu można ustawić godzinę, w której powinno zostać wygenerowane przypomnienie.</p> <p>Naciśnij „Zapisz” i wpisz czas zegarowy w prawym polu, ukaże się wówczas ✓.</p> <p>Po wykonaniu tych kroków w zdefiniowanym czasie rozlegnie się dźwięk i pojawi się następujący symbol.</p>  <p>Aby zatrzymać alarm, należy nacisnąć „OK”.</p>

Ustawianie czasu // daty i godziny



Tu można ustawić datę i godzinę.

Dokonane ustawienia należy zapisać.

Wskazówka:

AM = 00:00 – 11:59

PM = 12:00 – 23:59

Strefa czasowa

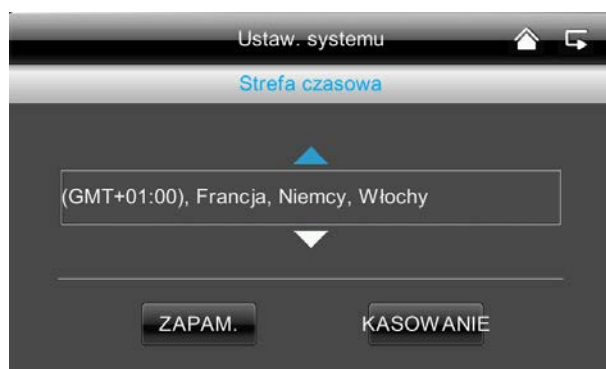

Tutaj można ustawić strefę czasową dla kraju. Wybrać region kraju za pomocą strzałek.

Dokonane ustawienia należy zapisać.

④

Formatowanie karty pamięci



Kartę pamięci można sformatować na komputerze bądź bezpośrednio na monitorze. W tym celu należy nacisnąć przycisk ✓ i potwierdzić operację za pomocą „OK”. Natomiast aby przerwać operację, należy nacisnąć opcję „Kasowanie”.

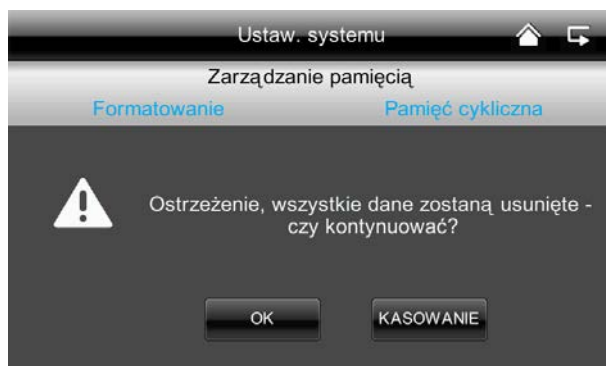

Aktywacja pamięci cyklicznej



Tutaj można aktywować pamięć cykliczną dla zapisu.

Jeśli funkcja jest wyłączona, monitor zatrzymuje zapis, gdy karta SD jest pełna.

5 Aktualizacja systemu



Należy używać najbardziej aktualnej wersji oprogramowania firmware. Taką wersję można pobrać z naszej strony internetowej www.abus.com (nr produktu TVAC16000A/B). Aby tego dokonać, postępuj w następujący sposób:

1. Wyjmij kartę SD z monitora i włóż ją do czytnika kart SD połączonego z komputerem.
2. Rozpakuj folder. Zapisz plik z foldera na kartę SD.
3. Wyjmij kartę SD z czytnika i umieść ją ponownie w monitorze.
4. Przejdź do ustawień systemowych, aktualizacji systemu i naciśnij opcję „Start”. Zostanie zainstalowana najnowsza wersja oprogramowania.
5. Aby zainstalować najnowsze oprogramowanie firmware, należy nacisnąć OK.
Aby przerwać operację, należy nacisnąć opcję „Kasowanie”.

6 Przywracanie ustawień fabrycznych / wybór języka i częstotliwości



Tu możesz wybrać język i częstotliwość sieci.

Po zmianie języka następuje przywrócenie ustawień fabrycznych. Po wybraniu opcji „OK” system automatycznie wyłącza się. Aby przerwać operację, należy nacisnąć „Usuwanie”.

Po wyłączeniu systemu można go uruchomić powtórnie, naciskając przycisk Power.

Gdy system się włączy, konieczna będzie kalibracja ekranu. W tym celu postępuj zgodnie z instrukcjami.



Uwaga:

Obrazy zapisywane są w wersji dźwiękowej. Dlatego więc, aby nie stanąć w sprzeczności z prawem lub nie postawić w takiej sytuacji inne osoby, należy pamiętać o klauzuli opisanej na stronie 31.



7.4.6. Usuwanie błędów (FAQ)

①	Wybór FAQ 	<p>Tutaj można przeczytać rady dotyczące usuwania błędów bezpośrednio na monitorze.</p> <p>W celu wyświetlenia pomocy, należy wybrać odpowiednie pytanie.</p>
---	---	---

8. Dostęp zdalny za pomocą aplikacji

Podłączenie do aplikacji App2Cam

Monitor radiowy z ekranem dotykowym 7" umożliwi podłączenie się do kamery na żywo. Niniejsza instrukcja pokazuje, jak podłączyć system TVAC16000A/B do aplikacji App2Cam, aby uzyskać dostęp do obrazu na żywo w podróży.

①	Połączenie z siecią 	<p>Upewnij się, że monitor znajduje się w stacji dokującej i że jest ona połączona z routerem, że nawiązane jest połączenie z Internetem  i że na routerze zostały dokonane wszystkie niezbędne ustawienia sieci.</p>
②	Aplikacja „App2Cam” 	<p>Pobierz aplikację „App2Cam” z App Store.</p>

③ Dodawanie systemu



Otwórz aplikację na telefonie komórkowym i dotknij symbolu .

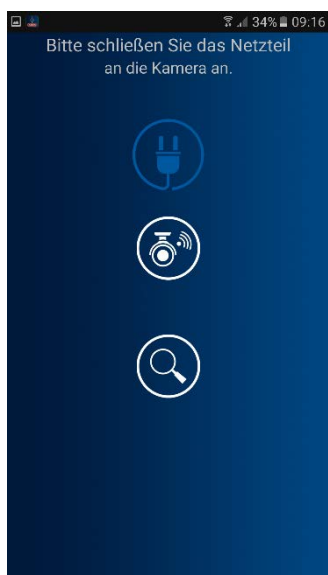

W celu dodania swojego systemu TVAC16000A/B wciśnij następnie symbol lupy .

④ Wprowadzanie informacji o systemie

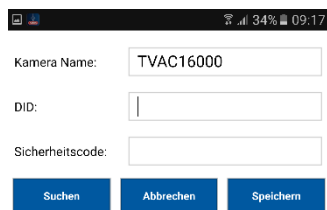

25. Wprowadź nazwę systemu w polu „Nazwa kamery”. Wprowadzona nazwa będzie wyświetlana w telefonie komórkowym.
26. Wprowadź numer DID, składający się z 15 znaków. Numer ten znajduje się w informacjach sieciowych monitora i na naklejce produktu. Aby go ustalić, możesz również skorzystać z funkcji wyszukiwania „Szukaj”, po wybraniu której zostaną wyświetlone wszystkie urządzenia w sieci.
27. Następnie wprowadź hasło.
Hasło jest kodem bezpieczeństwa, który znajduje się również w informacjach sieciowych monitora.
Jeśli hasło nie zostało jeszcze zmienione na monitorze, wówczas nadal funkcjonuje hasło standardowe: 123456.
28. Na koniec zapisz ustawienia za pomocą opcji „Zapisz” i „Tak”.



Jeśli hasło zostało zmienione na monitorze, należy je zmienić również w aplikacji. W przeciwnym razie dostęp do kamer nie będzie możliwy.

⑤ Status połączenia



Po pomyślnym dodaniu systemu w przeglądzie pojawi się nazwa systemu i aktualny status połączenia. Naciśnij na nazwę systemu, aby przejść do widoku na żywo.

Nazwa systemu

np. TVAC16000A/B

Status połączenia

Connected = nawiązano połączenie z systemem

Disconnected = brak połączenia z systemem

**Dodawanie systemu**

W tym miejscu można dodać inny system

**Konfiguracja systemu**

W tym miejscu wyświetlana jest konfiguracja systemu.

Aby wrócić do widoku na żywo, naciśnij .

**Aktualizacja połączenia**

Połączenie zostanie zaktualizowane.

**Informacja o oprogramowaniu firmware / kod PIN**

W tym miejscu można wyświetlić informację o bieżącej wersji oprogramowania firmware i zdefiniować kod PIN. Sposób dodawania kodu PIN opisano w ②.

⑥ Widok na żywo

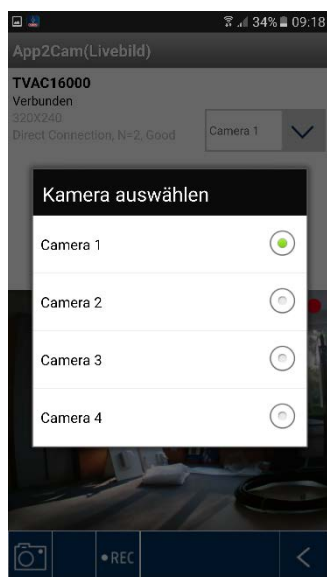

W tym miejscu wyświetlany jest widok na żywo z wybranej kamery i dostępna jest opcja wyboru kamery.

**Wybór kamery**

Wybierz żądaną kamerę.

**Zrzut ekranowy**

Tutaj można wykonać zrzut ekranowy obrazu na żywo. Obraz zostanie zapisany w galerii zdjęć na urządzeniu mobilnym.

**Rozpoczęcie zapisu**

W tym miejscu można uruchomić ręczny zapis, czas zapisu wynosi dwie minuty. Zapis zachowywany jest lokalnie na monitorze, a na obrazie na żywo pojawia się następująca ikona .

**Wstecz**

Umożliwia powrót do przeglądu urządzenia. Wyświetlany jest zawsze zrzut ekranowy ostatniego połączenia, które się powiodło.

⑦ Definiowanie kodu PIN

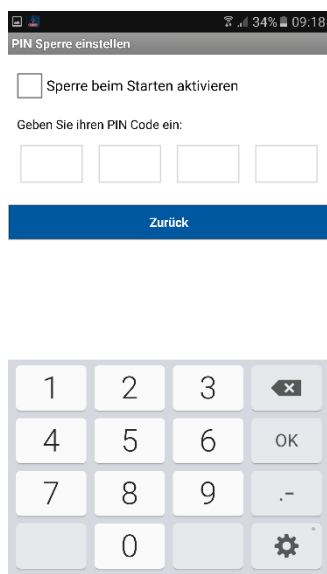

W celu zdefiniowania kodu PIN należy postępować w następujący sposób:

19. Otwórz „Ustaw blokadę PIN” w .
20. Wprowadź kod PIN składający się z 4 znaków i powtórz go.
21. Zaznacz pole wyboru „Włącz blokadę podczas uruchamiania”.



Jeśli kod PIN został zdefiniowany, system wymaga jego wprowadzenia każdorazowo przy otwieraniu aplikacji.

⑧ Konfiguracja systemu

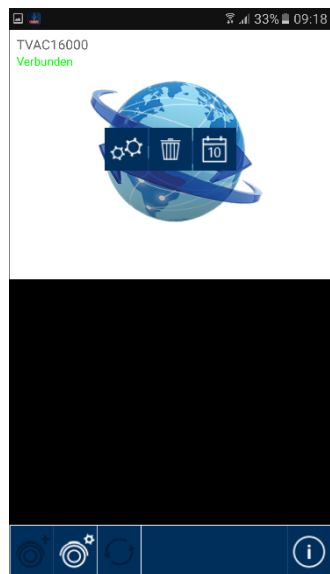
 **Konfiguracja systemu**

W tym miejscu wyświetlana jest konfiguracja systemu. Dostępne są następujące możliwości wyboru:

**Informacje o systemie**

Zmiana informacji o systemie

**Usuwanie systemu**

Usuwanie systemu

**Zapisy**

Dostęp do zapisów

Aby wrócić do widoku na żywo, naciśnij .

 **Informacje o systemie**

W tym miejscu można zmienić nazwę systemu, DID i kod bezpieczeństwa. Aby zapamiętać ustawienia, naciśnij „Zapisz”. Kliknij „Szukaj”, aby wyszukać urządzenie dostępne w sieci. Aby przerwać operację, naciśnij przycisk „Anuluj”.

Włączenie powiadomień e-mailem

Włącz tę funkcję, aby otrzymywać powiadomienia o zdarzeniach e-mailem.

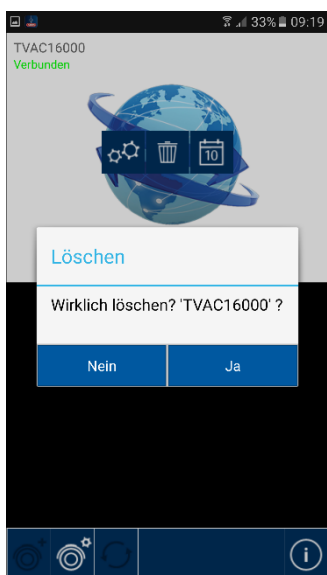

Usuwanie systemu

Po naciśnięciu ikony pojawia się nowe okno z pytaniem, czy na pewno usunąć system. Aby usunąć system, należy wybrać „Tak”, natomiast aby przerwać operację usuwania – „Nie”.

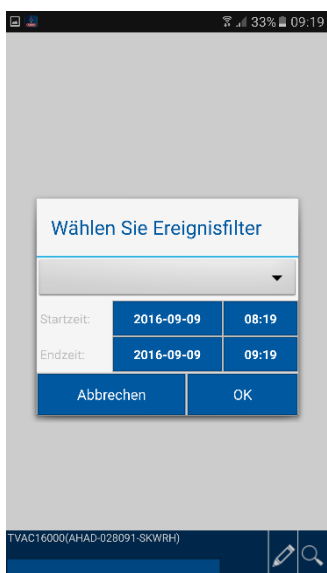

Dostęp do zapisów

Filtrowanie listy zdarzeń

Najpierw pojawi się komunikat o konieczności przefiltrowania zapisów. W tym celu podaj czas rozpoczęcia i czas zakończenia i wybierz kanał kamery. Zostaną wyświetlone wszystkie zapisy wykonane w tym przedziale czasu przez wybraną kamerę.

Za pomocą symbolu  można ponownie przefiltrować listę zdarzeń.



Lista może zawierać maks. 100 zapisów. Jeśli w zadanym przedziale czasu wykonano więcej niż 100 zapisów, zostanie wyświetlonych pierwszych 100 zapisów. W celu dokładniejszego przefiltrowania należy zmniejszyć przedział czasu.

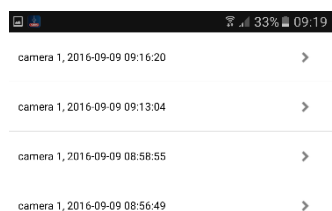



W tym miejscu można wyświetlić zapisy dla poszczególnych kamer na smartfonie. Wybierz żądany zapis, odtwarzanie rozpocznie się natychmiast.

Naciśnij , aby zatrzymać zapis.

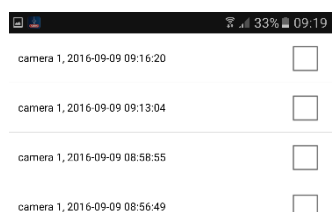
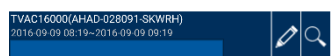
Aby powrócić do listy zdarzeń, naciśnij przycisk .



Kasowanie zapisów

Naciśnij symbol  na liście zdarzeń. Możliwe jest usuwanie zapisów dla wybranej kamery poprzez wybór jednego lub kilku plików i kliknięcie symbolu . Aby usunąć wszystkie pliki, naciśnij , a następnie kosz.

Aby anulować wybór, ponownie naciśnij symbol.



9. Konserwacja i czyszczenie

9.1. Konserwacja

Sprawdzaj regularnie bezpieczeństwo techniczne produktu, np. czy obudowa nie jest uszkodzona.

Jeżeli są powody do przypuszczenia, że bezpieczna eksploatacja jest niemożliwa, należy wycofać produkt z eksploatacji i zabezpieczyć przed przypadkowym uruchomieniem.

Należy przyjąć, że bezpieczna eksploatacja nie jest możliwa, jeżeli:

- urządzenie ma widoczne uszkodzenia,
- urządzenie nie działa.



Pamiętaj:

Produkt nie wymaga konserwacji. Nie posiada on części, które powinno się sprawdzać lub konserwować, dlatego nie należy go nigdy otwierać.

9.2. Czyszczenie

Czyść produkt czystą, suchą ściereczką. W razie większych zabrudzeń ściereczkę można zwilżyć letnią wodą.



Uważaj, aby do wnętrza urządzenia nie dostała się jakakolwiek ciecz. Nie używaj chemicznych środków czyszczących, ponieważ mogą one uszkodzić powierzchnię obudowy (spowodować odbarwienia).

10. Utylizacja



Uwaga: Dyrektywa UE 2011/65/UE reguluje kwestię prawidłowego wycofania z użycia i utylizacji urządzeń elektronicznych oraz obchodzenia się z nimi. Ten symbol oznacza, że w związku ochroną środowiska urządzenie należy zutylizować po okresie jego żywotności zgodnie z obowiązującymi przepisami prawnymi, w separacji od odpadów z gospodarstw domowych oraz odpadów przemysłowych. Utylizacja może być przeprowadzona przez autoryzowane punkty zbiorcze w kraju użytkownika. Przestrzegaj lokalnych przepisów w zakresie utylizacji materiałów. Dalsze informacje dotyczące wycofania z użytku (obejmujące również kraje spoza UE) można uzyskać od organów administracji lokalnej. Selektywna zbiórka i recykling umożliwiają oszczędność zasobów naturalnych, a sam recykling, o ile jest realizowany zgodnie z przepisami, zapewnia ochronę zdrowia i środowiska.

11. Wskazówki dotyczące usuwania błędów

Nr	Pytania	Odpowiedź
1	Co oznacza sparowanie monitora i kamery i jak to działa?	<p>W wyniku sparowania tworzone jest wyłączone, zaszyfrowane połączenie radiowe pomiędzy monitorem i kamerą.</p> <p>Aby połączyć kamerę z monitorem, wykonaj następujące czynności:</p> <ol style="list-style-type: none"> 1. Podłącz kamerę i monitor do zasilacza. 2. Wybierz w menu monitora opcje „Kamera“ i „Parowanie“, a następnie żadaną kamerę (1-4). System zacznie odliczać 60 sekund. 3. Podczas tych 60 sekund naciskaj przycisk PAIRING znajdujący się na kablu kamery do momentu, aż zielona dioda LED stanu łącza z przodu kamery zacznie migać. 4. W przypadku nawiązania połączenia dioda LED stanu łącza kamery świeci w sposób ciągły
2	Co może być przyczyną braku obrazu na monitorze?	<p>W przypadku braku sygnału należy sprawdzić co następuje:</p> <ol style="list-style-type: none"> 1. Czy kamera jest podłączona do sieci elektrycznej (czy dioda LED świeci światłem czerwonym)? 2. Czy monitor jest naładowany? 3. Czy kamera i monitor są ze sobą sparowane (zob. pytanie 1)? 4. Czy kamera znajduje się w zasięgu monitora? 5. Czy sygnał pomiędzy kamerą i monitorem jest zakłócony?
3	Co może być przyczyną nie rejestrowania ruchu przez urządzenie?	<p>Proszę sprawdzić wrażliwość wykrywania ruchu pod kątem włączenia tej funkcji.</p>
4	Co może być przyczyną nie rejestrowania danych przez urządzenie pomimo zapisanego harmonogramu?	<p>Możliwe przyczyny:</p> <ol style="list-style-type: none"> 1. Czy data i godzina zostały prawidłowo ustawione? 2. Czy karta microSD jest odblokowana? (Lock/Unlock?), nie została włożona lub jest pusta? 3. Czy sformatowano kartę SD? Kartę SD należy sformatować przed użyciem po raz pierwszy. 4. Nie wykryto żadnego ruchu.
5	Z jakiego powodu nie było możliwe sparowanie kamery z monitorem?	<p>Proszę sprawdzić poniższe punkty.</p> <ol style="list-style-type: none"> 1. Kamera nie ma zasilania elektrycznego. 2. Proszę nacisnąć krótko przycisk Pairing na kamerze, podczas gdy monitor odliczy od 60 do 0. 3. Przycisk Pairing proszę nacisnąć tylko przez krótki czas, nie stale. 4. Proszę ponownie uruchomić monitor.
6	Monitor i kamera są włączone, jednak na monitorze nic nie widać.	<p>Prawdopodobnie uaktywniona została blokada przycisków. Naciśnij przycisk zasilania i przytrzymaj go przez co najmniej 5 sekund.</p>
7	Dostęp do obrazu na żywo można wprawdzie uzyskać poprzez aplikację w lokalnej sieci, jednak nie można z zewnątrz.	<p>Należy sprawdzić co następuje:</p> <ol style="list-style-type: none"> 1. Czy monitor znajduje się w stacji dokującej? 2. Czy stacja dokująca jest podłączona do sieci? 3. Czy połączenie internetowe jest aktywne? 4. Czy podłączono monitor do Internetu? Należy zwrócić uwagę na następującą ikonę  przy górnej krawędzi monitora (jaka ikona? musi zostać zintegrowana na stronie internetowej) 5. Czy hasło w monitorze zgadza się z hasłem w aplikacji? 6. Czy nawiązane zostało połączenie internetowe z telefonem komórkowym?

12. Dane techniczne

	Kamera	Monitor LCD 7"
Liczba diod IR LED	25 diod IR LED	-
Trwałość akumulatora	-	Maks. 1,5 godziny
Typ akumulatora	-	Akumulator litowo-jonowy polimerowy 3,7 V / 1800 mA
Rozdzielczość	640 x 480 pikseli (VGA)	800 x 480 pikseli
Czujnik obrazowy	1/4"CMOS	-
Kąt widzenia	60° (Poziom) / 43° (pion)	-
Częstotliwość	2,4 GHz	
Zasięg radiowy	150 m*	
Obrotowy filtr IR	tak	-
Kabel przesyłowy	-	4
Maks. temperatura pracy	od -10°C do +50°C	
Modulacja	FHSS	
Monitor	-	LCD 7"
Sieć połączenia	-	RJ45
Obiektyw	3,6 cm	-
Zasięg w funkcji noktowizora	maks. 8 m	-
Stopień ochrony IP	IP66	-
Moc nadawcza	15 +/-2 dBm	
Czułość	-75 dVBm	
Zasilanie napięciowe DC	5V DC / 1 A	
Nośnik pamięci	Karta SD, maks. 32 GB	
Język	Niemiecki, angielski, hiszpański, holenderski, francuski, portugalski, włoski, polski, szwedzki, duński	
Pobór prądu	Maks. 500 mA	Maks. 800 mA
Certyfikaty	CE	

* Zasięg zależy od warunków środowiskowych (np. sąsiedztwo anten telefonii komórkowej, słupów sieci elektroenergetycznej, przewodów elektrycznych, stropów i ścian, itd.).

W niekorzystnych warunkach faktyczny zasięg może być mniejszy.

Pojemność pamięci

Pojemność pamięci	1 Kamera (480x272)	2-4 Kamery (320x240 QVGA)
1 GB	200 Minut	130 Minut
2 GB	400 Minut	260 Minut
8 GB	1.600 Minut	1.040 Minut
16 GB	3.200 Minut	2.080 Minut
32 GB	6.400 Minut	4.160 Minut

TVAC16000A/B



Manual de instrucciones

Encontrará indicaciones importantes y FAQs sobre éste y muchos otros productos en la página de Internet

www.abus.com/es/Seguridad-que-puede-instalar-uno-mismo

Versione 1.4

*Traducción española del manual de instrucciones original alemán
Guardar para futuras consultas.*



Introducción

Estimado cliente:

Le agradecemos la compra de este artículo.

Por la presente, ABUS Security-Center declara que el tipo de sistema inalámbrico TVAC16000A/B cumple con la directiva RED 2014/53/EU. Este aparato cumple, además, los requisitos de las siguientes directivas de la UE: Directiva de compatibilidad electromagnética 2014/30/UE, Directiva de baja tensión 2014/35/UE y la Directiva RoHS 2011/65/UE. El texto íntegro de la declaración de conformidad UE está disponible en la siguiente dirección de Internet: www.abus.com/product/TVAC16000A

Para conservar este estado y garantizar un funcionamiento exento de peligros, debe tener en cuenta lo expuesto en este manual de instrucciones.

Antes de poner en funcionamiento el producto, lea todo el manual y respete todas las indicaciones de utilización y seguridad.

Todos los nombres de empresas y denominaciones de producto son marcas registradas del correspondiente propietario. Todos los derechos reservados.

Si tiene alguna pregunta, diríjase a su instalador o a su distribuidor especializado.



El almacenamiento de datos está sujeto a las directivas de protección de datos específicas de cada país.



Advertencia conforme al artículo 201 del Código Penal Alemán:

La grabación no autorizada de conversaciones privadas o el uso no autorizado de tales grabaciones o su entrega a terceras personas se puede sancionar con la privación de libertad o con una multa.

Igualmente se puede sancionar a quien escuche de forma no autorizada conversaciones privadas no destinadas a sus oídos con un aparato de escuchas o a quien divulgue públicamente grabaciones no autorizadas o el contenido de conversaciones interceptadas.





Exención de responsabilidad

Este manual de instrucciones ha sido elaborado muy detalladamente. Si a pesar de ello usted advirtiera omisiones o imprecisiones, comuníquenoslo a la dirección indicada al dorso de este manual.



ABUS Security-Center GmbH no asume ningún tipo de responsabilidad por los fallos técnicos ni tipográficos y se reserva el derecho a realizar modificaciones en el producto y en los manuales de instrucciones sin previo aviso.

ABUS Security-Center no se hace responsable de los daños que deriven directa o indirectamente del equipamiento, las prestaciones y el empleo de este producto. No se otorga ninguna garantía por el contenido de esta documentación.

Explicación de los símbolos

	El símbolo con un rayo dentro de un triángulo se utiliza para advertir de un peligro para la integridad física debido, por ejemplo, a una descarga eléctrica.
	Un signo de admiración dentro de un triángulo señala una indicación importante que es imprescindible tener en cuenta.
	Este símbolo señala consejos e indicaciones útiles para la utilización.

Indicaciones importantes de seguridad

	En el caso de daños provocados por no haber respetado las indicaciones expuestas en el manual, se extingue el derecho de garantía. No nos hacemos responsables de los daños resultantes.
	No nos hacemos responsables de los daños personales o materiales provocados por una utilización incorrecta o por no haber respetado las indicaciones de seguridad. En tales casos se extingue el derecho de garantía.

Este aparato ha sido fabricado en cumplimiento de los estándares internacionales de seguridad. Lea detenidamente las siguientes indicaciones de seguridad.

Indicaciones de seguridad

- Alimentación de corriente**
 100-240 V CA de tensión alterna, 50 – 60 Hz (con la fuente de alimentación: 5 / 12 V CC)
 Conecte este aparato solo a fuentes de alimentación que suministren la tensión de red indicada en la placa de características. Si no está seguro de cuál es la tensión de red, pregunte a la empresa distribuidora de electricidad. Desenchufe el aparato de la red de alimentación antes de llevar a cabo trabajos de mantenimiento o instalación.
- Sobrecarga**
 Evite la sobrecarga en cajas de enchufe, cables alargadores y adaptadores, ya que esto puede provocar un incendio o una descarga eléctrica.
- Líquidos**
 Proteja el aparato para que no pueda penetrar ningún líquido.
- Limpieza**
 Limpie el aparato únicamente con un paño húmedo y no utilice agentes de limpieza abrasivos. Para ello se ha de desenchufar el aparato.
- Accesorios**
 Conecte únicamente los aparatos expresamente previstos para ello. De otro modo se podrían producir situaciones de peligro y daños en el aparato.
- Lugar de instalación**
 Este aparato está previsto tanto para zonas exteriores protegidas como para interiores. Al caer, aunque sea desde poca altura, el aparato puede resultar dañado.
 Monte el producto de forma que el sol no incida directamente sobre el sensor de imagen del aparato. Siga las instrucciones de montaje contenidas en el capítulo correspondiente de este manual de instrucciones.
 No coloque el aparato muy cerca de calefacciones, hornos u otras fuentes de calor ni bajo la incidencia directa del sol.
 Utilice el aparato solo en lugares con una temperatura ambiente que esté dentro del margen permitido de -10° - +50°C.

7. Transmisión inalámbrica

La cobertura de la transmisión inalámbrica depende de las condiciones del entorno. Las condiciones concretas del lugar de montaje pueden influir negativamente en la cobertura. Por ello, si no hay obstáculos entre el receptor y el emisor puede alcanzarse una cobertura de 150m, aunque dentro de edificios será bastante menor.



Las siguientes condiciones del entorno pueden reducir la cobertura, así como la frecuencia de imágenes por segundo:

antenas de telefonía móvil, postes de líneas de alta tensión, líneas eléctricas, techos y paredes, aparatos con frecuencia de transmisión igual o similar

Advertencias

Tenga en cuenta las indicaciones de seguridad y de utilización antes de la primera puesta en funcionamiento.

1. Respete las siguientes indicaciones a fin de evitar que se produzcan daños en el cable de red y en el enchufe de red.
 - No modifique ni manipule el cable de red ni el enchufe de red.
 - Para desenchufar el aparato de la red, no tire del cable de red, sino directamente del enchufe.
 - Preste atención a que el cable de red esté lo más alejado posible de fuentes de calor para así evitar que se derrita el recubrimiento de plástico.
 - La fuente de alimentación del videoportero se tiene que proteger de la humedad y el agua.
2. Respete las siguientes instrucciones, pues de lo contrario se podría producir una descarga eléctrica:
 - No abra nunca la carcasa o la fuente de alimentación.
 - No introduzca ningún objeto metálico ni inflamable en el interior del aparato.
 - A fin de evitar que se produzcan daños por sobretensión (por ejemplo, a causa de una tormenta), utilice una protección contra sobretensión.
3. Desenchufe inmediatamente de la red los aparatos defectuosos e informe a su distribuidor.

	Al instalar el aparato en un sistema de videovigilancia ya existente, asegúrese de que todos los aparatos estén desenchufados del circuito de red y del circuito de baja tensión.
	En caso de no estar seguro de cómo realizar el montaje, la instalación y el cableado, encárgueselo a un especialista. Los trabajos no profesionales o indebidamente realizados en la red eléctrica o en las instalaciones de viviendas suponen un peligro no solo para usted, sino también para otras personas. Tienda los cables de las instalaciones de tal forma que los circuitos de red y de baja tensión discurren siempre separados y que no se unan en ningún punto ni se puedan unir por algún defecto.

Evite las siguientes condiciones ambientales perjudiciales durante el funcionamiento:

- Agua o humedad excesiva del aire
- Frío o calor excesivo
- Radiación directa del sol
- Polvo o gases, vapores o disolventes inflamables
- Fuertes vibraciones
- Campos magnéticos de gran intensidad, como cerca de máquinas o altavoces
- Orientación de la cámara en dirección al sol, pudiendo resultar destruido el sensor
- Instalación de la cámara sobre superficies inestables

Desembalaje

Manipule el aparato con extremo cuidado al desembalarlo.

	Si el embalaje original presenta algún desperfecto, compruebe el aparato. En caso de que este presente algún daño, devuélvalo en el embalaje e informe al servicio de reparto.
---	--

Indice

1. Uso adecuado	253
2. Volumen de entrega	253
3. Características y funciones	253
4. Indicaciones y FAQs	254
5. Descripción del aparato	254
5.1. Descripción del monitor	254
5.2. Descripción de la estación de acoplamiento	254
5.3. Descripción de la cámara	255
6. Instalación	256
6.1. Instalación del monitor	256
6.2. Emparejamiento de la cámara y el monitor	256
6.3. Conectar a la red la estación de acoplamiento	257
6.4. Montaje de la cámara	257
7. Utilización	258
7.1. Menú principal	258
7.2. Vista en directo	259
7.3. Lista de eventos	262
7.3.1. Lista de las grabaciones	262
7.3.2. Ver grabación	263
7.3.3. Borrar grabaciones	264
7.4. Configuración	264
7.4.1. Configuración de la cámara	264
7.4.2. Ajustes de grabación	265
7.4.3. Configuración de la red	267
7.4.4. Configuración del alarma	269
7.4.5. Configuración del sistema	270
7.4.6. Solución de averías (FAQ)	273
8. Acceso remoto vía app	273
9. Manutenzione e pulizia	280
9.1. Manutenzione	280
9.2. Pulizia	280
10. Smaltimento	280
11. Consejos para la solución de averías	281
12. Datos técnicos	282

1. Uso adecuado

Con este monitor RF con pantalla táctil de 7" y la cámara de radiofrecuencia por infrarrojos para exteriores se puede transmitir a distancias medianas y grandes señales de vídeo por radiofrecuencia y representarlas sin problemas.

La transmisión por radiofrecuencia de la señal supone una ventaja si no se pueden tender cables. La cámara transmite la señal de vídeo de forma inalámbrica al monitor RF. La conversión digital de las señales permite reducir fallos e interferencias.

Tan pronto como el sensor PIR de la cámara detecte un movimiento, comienza la grabación en la tarjeta SD.

Es posible conectar hasta 4 cámaras (TVAC16010A/B / TVAC16011A) al monitor, mostrarlas en la vista cuádruple y al mismo tiempo grabar con resolución QVGA. Para realizar una grabación en la vista a pantalla completa con resolución completa y con audio, active exclusivamente una cámara en el menú.

Por lo demás, puede ver la imagen de las cámaras en directo mediante un teléfono inteligente a través de la app ABUS «App2Cam» y reproducir datos grabados cuando el monitor está en la estación de acoplamiento y ésta está conectada a Internet.

Encontrará una descripción detallada del funcionamiento en el capítulo 3 "Características y funciones".

2. Volumen de entrega



Monitor LCD de 7" con estación de acoplamiento

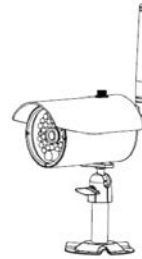

1 cámara RF por infrarrojos para exteriores 2,4 GHz con soporte de la cámara y material de montaje



Cable de red

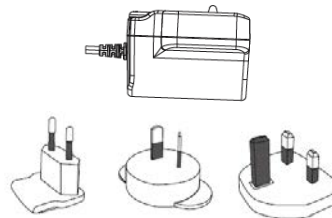

2 fuentes de alimentación con adaptador EU, AU y UK 5 VCC/1A

3. Características y funciones

- Juego completo compuesto de cámara RF por infrarrojos para exteriores, monitor y estación de acoplamiento (docking)
- Cámara compacta para exteriores IP66 con función de visión nocturna por infrarrojos y resolución de 640 x 480 píxeles
- Acceso móvil mediante app
- Acceso remoto mediante LAN a través de la estación de acoplamiento (docking) y carga simultánea de la batería del monitor
- Monitor LCD de color de 7" con altavoces integrados (funcionamiento con batería)
- Transmisión de vídeo y audio mediante radiocomunicación digital cifrada
- Puede ampliarse con hasta 4 cámaras inalámbricas
- Manejo sencillo con la pantalla táctil intuitiva

4. Indicaciones y FAQs

En la página de Internet www.abus.com/es/Seguridad-que-puede-instalar-uno-mismo encontrará indicaciones importantes y FAQs sobre éste y muchos otros productos. En el punto 11 de estas instrucciones encontrará información para solucionar averías.

5. Descripción del aparato

5.1. Descripción del monitor

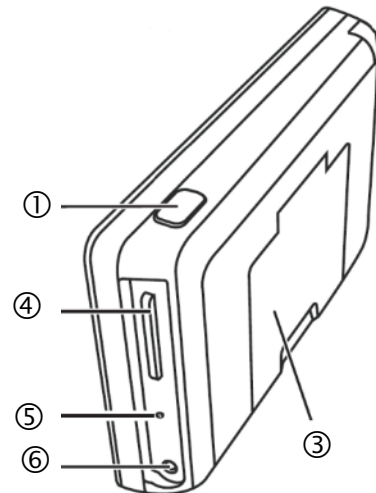
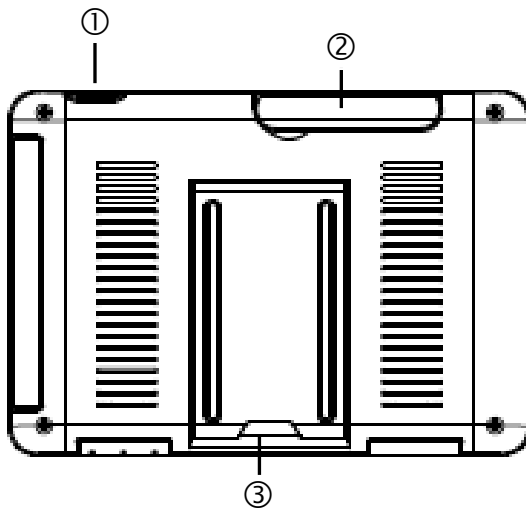

①	Tecla de encendido y apagado
②	Antena
③	Base plegable
④	Ranura para tarjetas SD
⑤	Tecla reset
⑥	Alimentación de tensión 5 VCC/1A

5.2. Descripción de la estación de acoplamiento

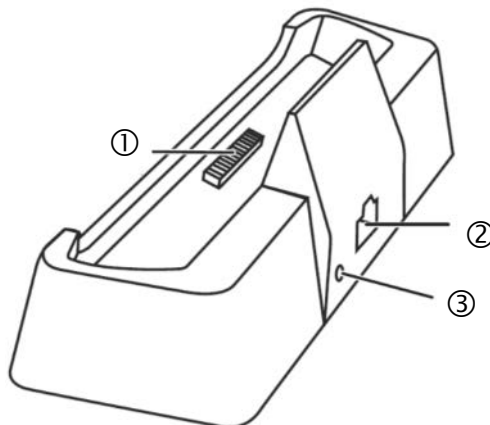

①	Puerto de acoplamiento para el monitor
②	Puerto LAN
③	Alimentación de tensión 5 VCC/1A

5.3. Descripción de la cámara

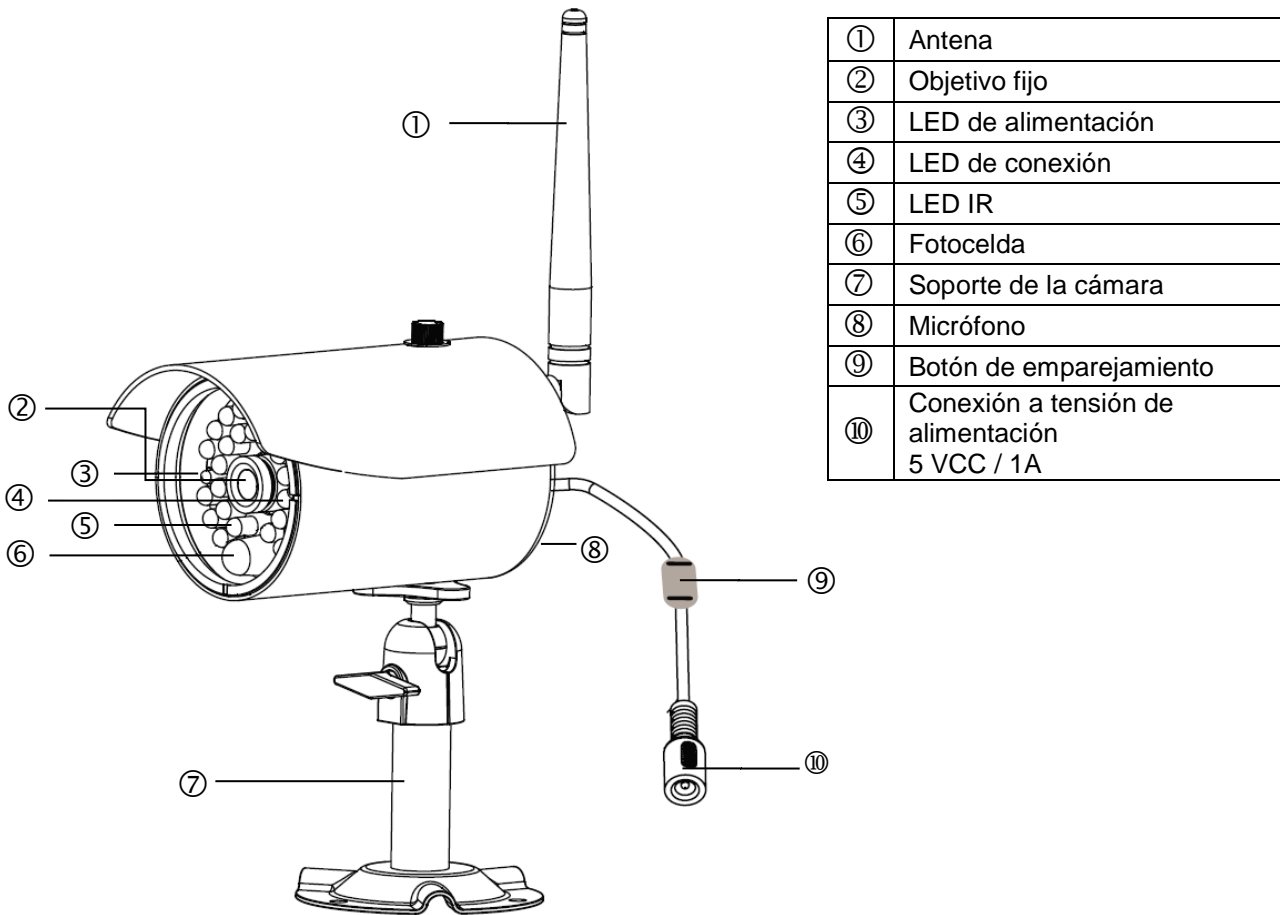

Significado de los LED:

LED	Estado	Significado
LED de alimentación ③	Encendido (rojo)	Cámara encendida
	Apagado	Cámara apagada
LED de conexión ④	Parpadeante	La cámara está en "Pairing-Mode"
	Encendido (verde)	La cámara tiene conexión con el monitor
	Apagado	La cámara está en Standby

6. Instalación

6.1. Instalación del monitor

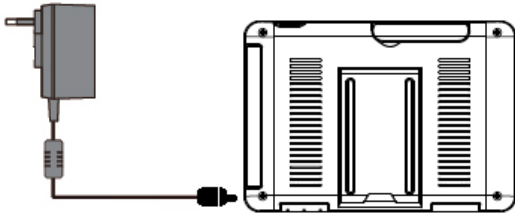

1. Conecte la fuente de alimentación al monitor.
2. Encienda el aparato. Pulse para ello aproximadamente 5 segundos la tecla de encendido y apagado.

	<p>Atención: Tenga en cuenta que el monitor debe cargarse al menos durante 8 horas la primera vez que se vaya a usar SIN tensión de alimentación externa. La autonomía en funcionamiento con la batería es de aprox. 1,5 horas.</p>
	<p>Atención: La batería integrada le permite usar el monitor de forma flexible. Cuando parpadea el símbolo de la batería , ésta se deberá recargar. Asegúrese de que la batería esté siempre lo suficientemente cargada para garantizar una grabación sin pérdidas.</p>

6.2. Emparejamiento de la cámara y el monitor



Para conectar una cámara con un monitor proceda como sigue:

1. Conecte la cámara y el monitor a las fuentes de alimentación.
2. Seleccione en el menú del monitor "Cámara", seguidamente "Emparejamiento" y la cámara que desee (1-4). El sistema comienza una cuenta atrás de 60 segundos.
3. Pulse brevemente durante los 60 segundos el botón PAIRING del cable de la cámara.
4. Cuando ha tenido lugar la conexión, se ilumina el LED DE CONEXIÓN de la cámara de forma permanente.

	<p>Atención: Tenga en cuenta que la conexión puede tardar hasta 60 segundos en establecerse.</p>
--	---

6.3. Conectar a la red la estación de acoplamiento

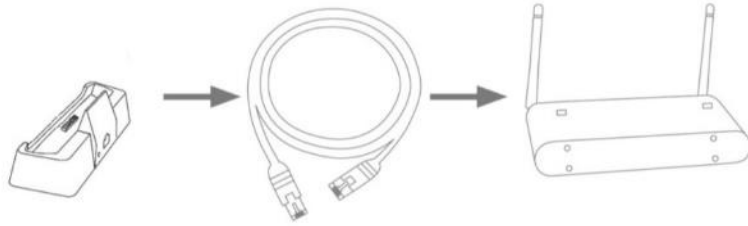

Para conectar la estación de acoplamiento a Internet, proceda de la forma siguiente:

1. Conecte el cable de red con su enrutador y la estación de acoplamiento.
2. No se conecte a la red hasta que no haya realizado todos los ajustes necesarios en el monitor. Los ajustes de red se describen en 7.4.3.
3. Tras haber configurado la red, pulse sobre el símbolo de red  del submenú y, seguidamente, sobre "Con. con Internet".



Para que la alimentación de corriente tenga lugar sin problemas, la fuente de alimentación debe estar conectada a la estación de acoplamiento.

6.4. Montaje de la cámara

Seleccione un lugar adecuado de instalación con el soporte de la cámara. Marque los orificios de fijación en la superficie de apoyo y taládrelos. A continuación, introduzca en ellos los tacos adjuntos y fije el soporte con los tornillos.



Atención:

Antes de comenzar la instalación, asegúrese de que la cobertura de transmisión sea suficiente para llegar al lugar elegido. Para ello, enrosque ya al principio la antena suministrada.

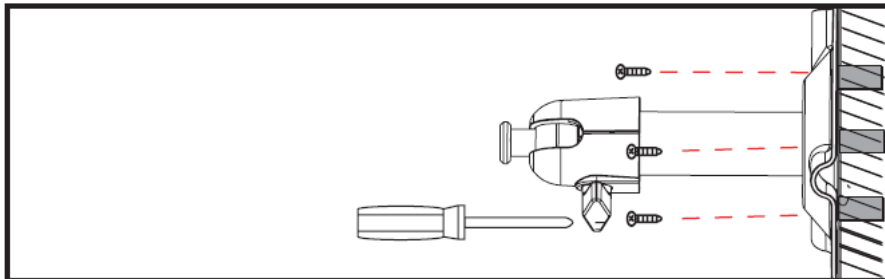

Tiene la posibilidad de girar 90° el soporte para fijar la posición que desee. A continuación, afloje el tornillo lateral y ajuste el ángulo de visión que dese; después, apriete el tornillo de nuevo para fijar la posición establecida.

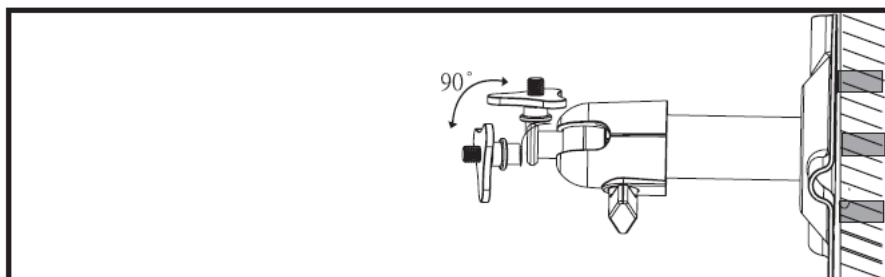

Finalmente, atornille la cámara al soporte y conecte la fuente de alimentación a la cámara.

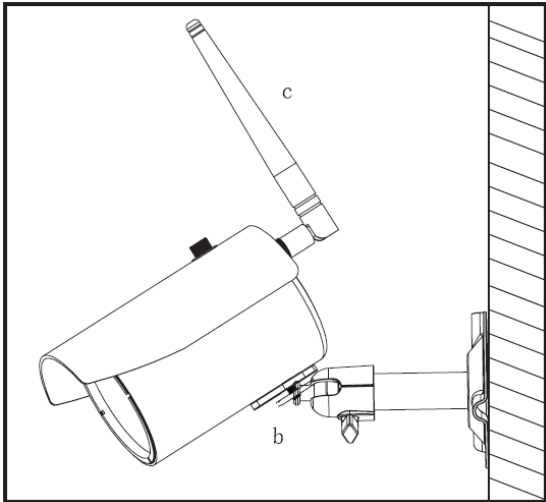

7. Utilización

Para encender y apagar el monitor, pulse la tecla de encendido y apagado durante por lo menos 5 segundos.

7.1. Menú principal



①	Vista en directo
②	Lista de eventos
③	Configuración

 Una grabación en desarrollo se para en cuanto se va al menú principal.

7.2. Vista en directo

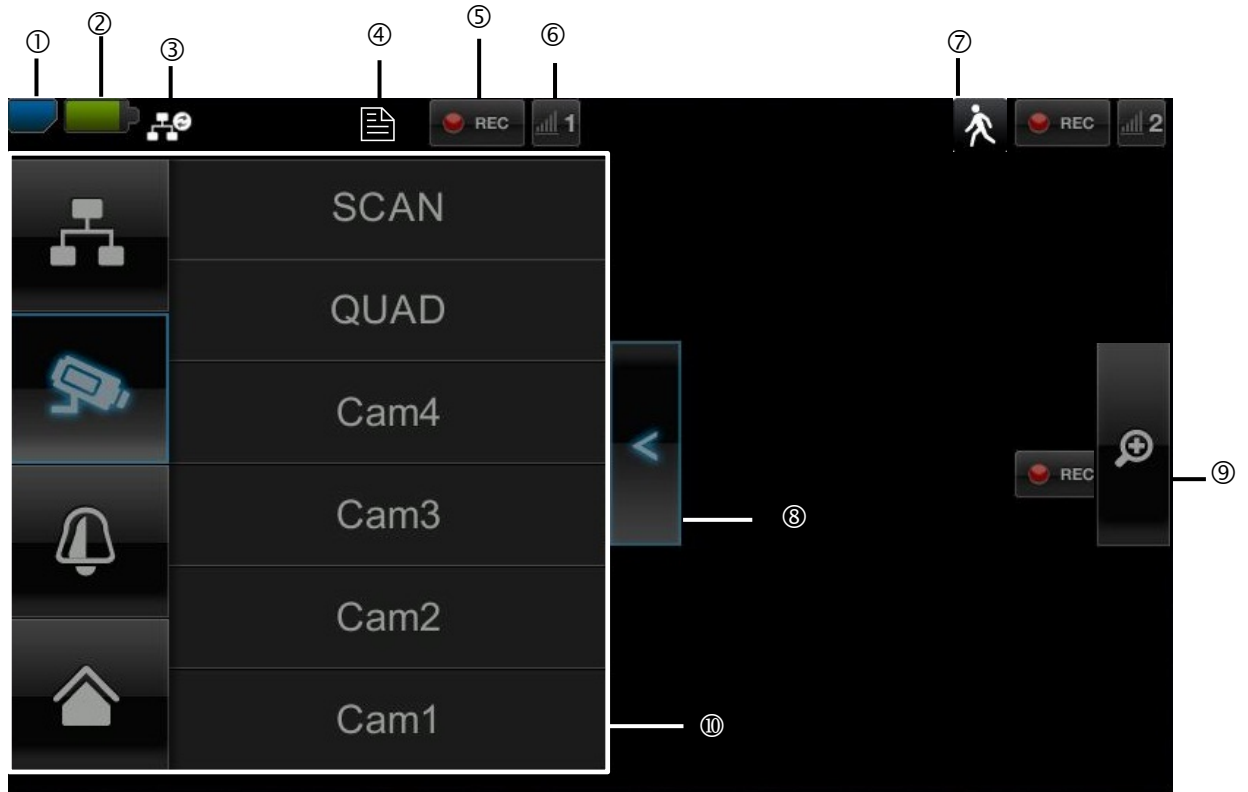

Symbolerklarung

Indicaci3n de las tarjetas SD			
①		No hay ninguna tarjeta SD	Consejo: Antes de extraer la tarjeta SD, apague siempre el aparato.
		La tarjeta SD ha sido detectada y esta casi vaca	
		Tarjeta SD llena	
Indicaci3n de batera			
②		Batera completamente cargada	La autonoma funcionando con la batera es de aprox. 1,5 horas.
		Batera casi vaca	Cargue la batera del monitor en cuanto aparezca el smbolo y parpadee
Estado conexi3n a Internet			
③		Establecimiento de conexi3n	Se establece una conexi3n a Internet.
		Conexi3n lograda	Se ha establecido la conexi3n con la red.
		Interrupci3n en la conexi3n	Se ha interrumpido la conexi3n con la red.
		Acceso remoto activo	Cuando aparece este smbolo se accede a la imagen en directo a travs de la app.
		Intranet	Este smbolo aparece cuando el monitor esta conectado la red y usted no desea ninguna conexi3n a Internet.

Timer		
④		Se ha guardado el horario Este símbolo aparece cuando tiene lugar una grabación programada
Estado de la grabación		
⑤		Parpadeo en rojo: aparato grabando
		Luz roja constante: El aparato no graba.
 Pulsando directamente sobre el símbolo REC, se inicia una grabación manual. Vuelva a elegirlo para detener la grabación.		
Número de cámara y recepción de la cámara		
⑥		Recepción de la cámara muy buena
		Sin recepción
 La cobertura depende de las condiciones del entorno (por ejemplo, antenas de telefonía móvil, postes de líneas de alta tensión, líneas eléctricas, techos y paredes, etc.). Antes de instalar la cámara compruebe si la cobertura es suficiente.		
Detección de movimiento		
⑦		Grabación por detección de movimiento  La duración máxima de grabación es de 2 minutos
Abrir y cerrar el submenú		
⑧		>Abrir submenú <Cerrar submenú Pulsando suavemente las teclas de flecha se abre y se cierra el submenú.
Vista de imagen		
⑨		Zoom Al pulsar suavemente en la vista individual sobre el cristal de ampliación aparecen cinco campos sobre la imagen. Cuando se pulsa sobre uno de los campos marcados, éste se amplía. Con el símbolo de "pantalla completa" se sale de la vista ampliada.
		Pantalla completa Aquí se vuelve a la vista de pantalla completa
Submenú		
⑩		Conexión con la red
		Modo de cámara
		Volumen
		Menú principal
La descripción del funcionamiento del submenú se encuentra en la tabla de la página siguiente.		
Aquí se vuelve al menú principal		

Conexión con la red



Solo se dispone de esta opción cuando el monitor está en la estación de acoplamiento y el cable de red está conectado tanto a dicha estación como también al enrutador. Toque suavemente el símbolo de red y elija si el objeto se ha de conectar a Internet o si solo se debe cargar el aparato.



Atención: Configure previamente la red. Consulte para ello el punto 7.4.3.

Si el monitor está conectado a Internet, entonces no es posible la configuración ni el manejo. Para acceder al menú principal debe desconectarse de Internet.

Modo de cámara

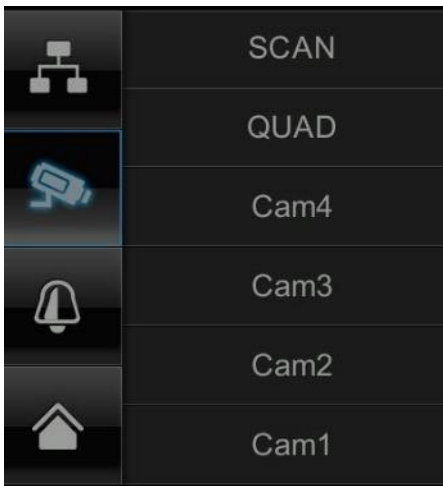

Seleccione el modo de visualización que desee tocando suavemente SCAN, QUAD o una cámara (Cam1-4).

- SCAN** Visualización secuencial de todas las cámaras durante 5 segundos
- QUAD** Vista cuádruple
- CAM1-4** Vista a pantalla completa en cada cámara

Si se ha programado **1 cámara**, la imagen de la cámara se visualiza a pantalla completa.

Si se han programado **2 – 4 cámaras**, tras 2 minutos el sistema, en el modo SCAN o en la vista a pantalla completa, salta automáticamente al modo QUAD. Aquí se pueden ver un máximo de cuatro cámaras al mismo tiempo.



Tenga en cuenta que si se han programado varias cámaras solo se puede grabar en vista cuádruple y no en modo a pantalla completa.



Tenga en cuenta que la grabación se detendrá en cuanto ingrese al menú principal o cambie de la vista cuádruple a la vista a pantalla completa.



Tenga en cuenta que cuando hay varias cámaras encendidas, empeora la resolución y no es posible realizar ninguna grabación de sonido.

Ajuste del volumen de la alarma y de la voz

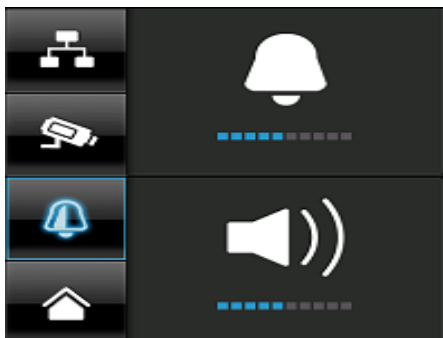

Ajuste el volumen de la alarma (símbolo de campana) o de la cámara (símbolo de altavoz) pulsando “+” y “-”.

La alarma suena cuando se ha ajustado el temporizador o un recordatorio a una hora determinada.

7.3. Lista de eventos

En la lista de eventos se visualizan todas las grabaciones. Las grabaciones están clasificadas por fecha.



Atención:

sus grabaciones se registran siempre con sonido. Tenga en cuenta la cláusula de la página 2 para no incurrir en situaciones ilegales.

7.3.1. Lista de las grabaciones

Tocando suavemente la fecha con fondo verde, se accede a la lista de grabaciones. Las grabaciones se guardan en subcarpetas que tienen como nombre la fecha de grabación.

Las grabaciones se guardan como archivos separados y tienen como nombre la hora de grabación.



7.3.2. Ver grabación

Tocando suavemente sobre el nombre del archivo, se ve la grabación.



Explicación de los símbolos

①		Vista en directo	Cambio a la vista en directo
②		Volver	Aquí se vuelve al menú principal.
③		Cámara	Seleccione una de las cámaras numeradas para poder ver las grabaciones. Seleccione la cámara con "A" para poder ver las grabaciones de todas las cámaras.
④		Día de la semana	Aquí se ve el día de la semana.
⑤		Día	Un campo con fondo verde significa que hay una grabación en el día actual. Tocando suavemente con el dedo se accede a la "Lista de las grabaciones".
⑥		Cambio de mes	Pulse las teclas de flecha para cambiar de mes.
⑦		Borrar archivo	⚠ Atención: Tenga en cuenta que la grabación se borra inmediatamente. No es necesario confirmar antes.
⑧		Cámara	Muestra la grabación de la cámara en cuestión.
⑨	A105859-1.mp4	Archivo de grabación	A=AM 10:58:59 = hora 1 = cámara 1
⑩	10-10-2012	Día de la grabación	
⑪	02:00	Duración de la grabación	
⑫	- / +	Regulación del volumen -/+	
⑬	▶▶ / ◀◀	Grabación siguiente / anterior	
⑭	■	Parada	
⑮	▶ /	Reproducción / pausa	

7.3.3. Borrar grabaciones

Hay tres formas de borrar archivos en la tarjeta SD:

1. Tocando suavemente sobre el símbolo  en la lista de eventos. Para borrar el archivo pulse la tecla ✓. Para cancelar el proceso pulse la tecla x.
2. Formateando la tarjeta SD en el monitor bajo el punto de menú “Sistema” > “Formatear tarjeta de memoria”.
3. Borrando la tarjeta SD del ordenador.

7.4. Configuración

Bajo el punto de menú “Configuración” se puede elegir entre los siguientes puntos:



7.4.1. Configuración de la cámara



<p>① Elegir cámara para emparejar</p> 	<ol style="list-style-type: none"> 1. Elija la cámara que desee (1-4). El sistema comienza una cuenta atrás de 60 segundos. 2. Durante los 60 segundos pulse la tecla PAIRING en el cable de la cámara hasta que el LED verde DE CONEXIÓN en la parte delantera de la cámara empiece a parpadear. <p>Cuando ha tenido lugar la conexión, se ilumina el LED DE CONEXIÓN de la cámara de forma permanente.</p>
--	--

<p>② Mostrar / ocultar cámara</p> 	<p>Utilice las teclas ✓ para mostrar una cámara o pulse la tecla ✕ para ocultarla.</p> <p>Si no ha programado cuatro cámaras, oculte las demás cámaras.</p>
<p>③ Luminosidad de la cámara</p> 	<p>Ajuste la luminosidad que desee entre -2 (oscuro) y 2 (luminoso).</p>

7.4.2. Ajustes de grabación



① **Detección de movimiento**

Aquí se puede ajustar la sensibilidad de la detección de movimiento en función de la cámara. Se puede elegir entre “Bajo”, “Alto” y “Desact.”.

Alta: detección de movimiento con alta sensibilidad

Baja: detección de movimiento con baja sensibilidad

Desactivado: Detección de movimiento desactivado. En este caso no se graba cuando se detecta movimiento.

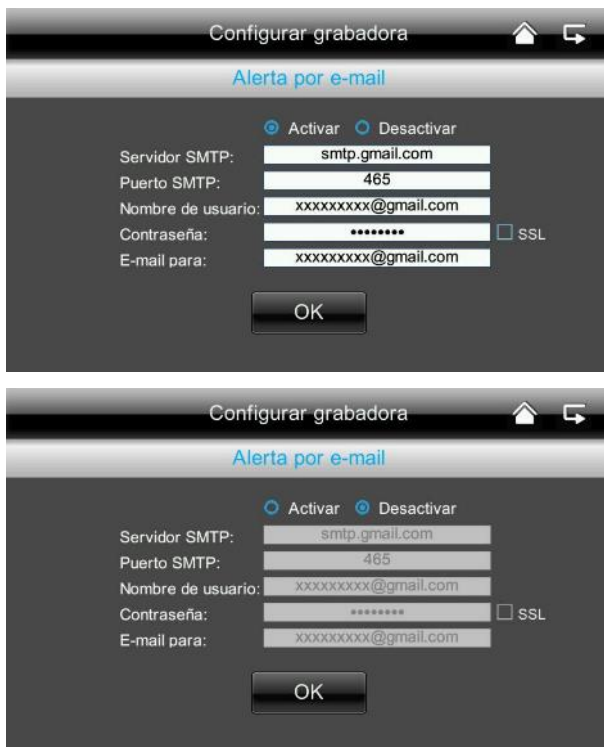
② **Aviso de alarma por correo electrónico**

Puede hacer que le envíen una alarma por correo electrónico tan pronto como la cámara detecte un movimiento.

Para ello, proceda de la siguiente forma:

1. Seleccione “Activado”.
Con “Desactivado” se vuelve a desactivar la función y ya no recibirá ninguna notificación por correo electrónico cuando se detecte movimiento.
 2. Introduzca el servidor SMTP (servidor de salida de correo) de su proveedor de correo electrónico.
Por ejemplo, mail.gmx.net oder smtp.gmail.com, etc.
 3. Introduzca el puerto que corresponda.
Por ejemplo, 465.
-  El servidor de salida de correo y el puerto correspondiente lo encontrará en la página de Internet de su proveedor de correo electrónico.
4. Introduzca seguidamente su dirección de correo electrónico.
 5. Introduzca la contraseña de su cuenta de correo electrónico
 6. Introduzca la dirección de correo electrónico a la que se haya de enviar la alarma.
No es necesario que ambas direcciones de correo electrónico coincidan.
 7. Cuando se detecta movimiento, se recibe un correo electrónico con la siguiente línea de asunto
“Motion detected by your security system”.

 Para que se garantice esta función, el monitor debe estar en la estación de acoplamiento y conectado a Internet.

 Tenga en cuenta que solo recibe un correo electrónico informándole de que se ha detectado movimiento. No recibe ninguna imagen ni vista en directo. Seguidamente puede ver la grabación en la tarjeta SD o ir a la vista en directo a través de la app.

 Si no recibe ningún correo electrónico, mire si se encuentra en la carpeta de spam.

③ Grabación con temporizador



Puede programar una hora de grabación para grabar a una hora determinada.

Puede programar hasta 5 grabaciones.

1. Seleccione primero el número de la cámara.
2. Programe la hora de comienzo y de finalización. Utilice para ello las teclas de flecha.
3. Elija en el calendario la fecha que desee.
4. Toque suavemente con el dedo sobre "Guardar" para guardar la grabación o sobre "Borrar" para cancelarlo.
5. En cuanto haya programado una grabación por temporizador, visualizará el símbolo  durante la grabación.

7.4.3. Configuración de la red

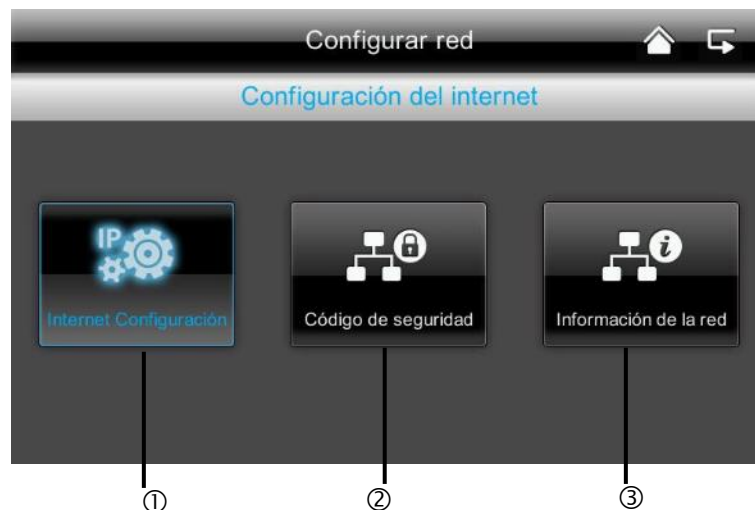

① Configuración de Internet



Para poder establecer una conexión con Internet y para poder acceder a la cámara con la app, conecte la estación de acoplamiento al enrutador por medio del cable de red.

Elija entre IP estático y DHCP.

Seguidamente confirme con "OK".

Información:

Una dirección IP es una dirección en redes de ordenadores que se asigna a equipos conectados a la red para así direccionarlos y poder acceder a ellos.

DHCP:

Un DHCP es una dirección IP dinámica que se asigna automáticamente.

IP estát.:

Los datos para un IP estático los encontrará en la configuración de su enrutador.

② **Código de seguridad**

El código estándar de seguridad es: 123456
 Por motivos de seguridad cambie el código y asigne una nueva contraseña (máx. 8 dígitos).
 Para ello toque suavemente el campo con fondo blanco y se abre un teclado.

Seguidamente confirme con "OK".

El código de seguridad lo necesitará más tarde cuando desee acceder a las cámaras a través de la app.

③ **Información sobre la red**

Aquí podrá obtener toda la información para la red activa.

Más tarde deberá introducir el código DID con la app.





7.4.4. Configuración del alarma

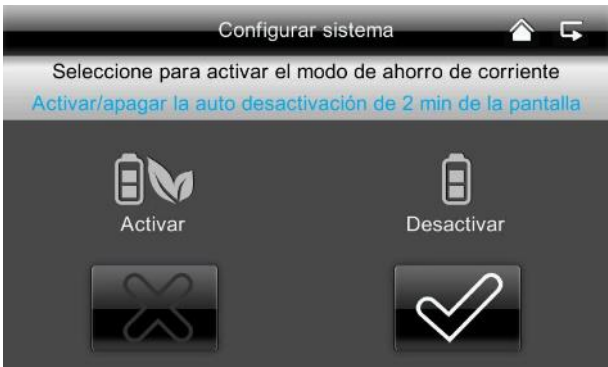

<p>①</p>	<p>Duración</p>	<p>Aquí se puede elegir la duración que se desea para la alarma. La duración de la alarma se puede ajustar individualmente: 2 segundos, 10 segundos, 30 segundos o sin alarma. Pulse cualquier tecla para desconectar el sonido de alarma en caso de alarma.</p>
<p>②</p>	<p>Melodía</p>	<p>Aquí puede elegir entre tres melodías diferentes.</p>

7.4.5. Configuración del sistema



<p>①</p>	<p>Modo de ahorro de energía</p> 	<p>Aquí se puede activar o desactivar tras dos minutos la desconexión automática de la pantalla.</p> <p>Si está activado el modo de ahorro de energía, la batería dura aproximadamente media hora más.</p>
<p>②</p>	<p>Bloqueo automático</p> 	<p>Si está activado el bloqueo automático, tras unos minutos el monitor deja de reaccionar a la función táctil. Vuelva a encender el monitor pulsando la tecla de encendido y apagado.</p>
<p>③</p>	<p>Configurar hora // alarma</p> 	<p>Introduzca la hora a la que desee recibir el recordatorio.</p> <p>Pulse "Guardar" y pase suavemente el dedo por la hora en el campo de la derecha hasta que aparezca ✓.</p> <p>El sistema suena a la hora programada y aparece el siguiente símbolo.</p>  <p>Pulse ligeramente sobre "OK" para silenciar la alarma.</p>

Tiempo // Configurar fecha y hora



Aquí se puede ajustar la fecha y la hora.
Seguidamente guarde las entradas.

Nota:
AM = 00:00 – 11:59
PM = 12:00 – 23:59

Zona horaria



Aquí puede ajustar la zona horaria correspondiente a su país. Seleccione su región mediante las teclas de flecha.

A continuación guarde sus entradas.

④

Formatear tarjeta de memoria



Si desea formatear su tarjeta de memoria, podrá hacerlo en el PC o directamente en el monitor. Pulse la tecla ✓ y confirme con "OK". Para interrumpir el proceso pulse "Cancelar".

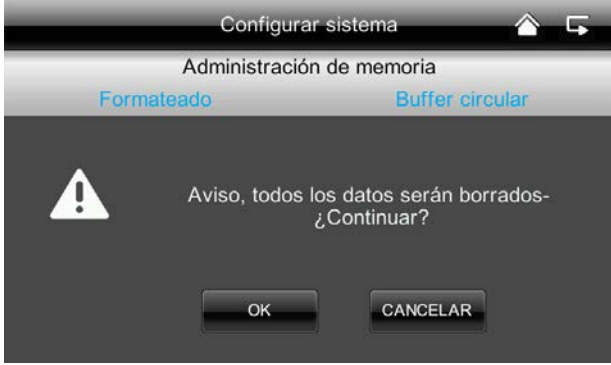

Activación de búfer circular



Aquí se puede activar el búfer circular para la grabación.

Si esta función está desactivada, el monitor detiene la grabación en cuanto la tarjeta SD está llena.

⑤

Actualización del sistema



Utilice siempre el firmware más actual del sistema. La versión más actual la podrá descargar en nuestra página de Internet www.abus.com (número de artículo TVAC16000A/B). Para ello, proceda como sigue:

1. Retire la tarjeta del monitor e introdúzcala en un lector de tarjetas SD conectado a su PC.
2. Descargue la carpeta. Guarde en la tarjeta SD el archivo procedente de la carpeta.
3. Vuelva a extraer la tarjeta SD del lector de tarjetas SD y vuelva a insertarla en el monitor.
4. Vaya a la configuración del sistema, actualización del sistema, pulse "Inicio" y se instala el último firmware.
5. Pulse "OK" para instalar el firmware actual. Para interrumpir el proceso pulse "Cancelar".

⑥

Restablecer los ajustes por defecto / seleccionar idioma / Hz



Aquí se puede elegir el idioma y la frecuencia de red.

Tan pronto como se cambie el idioma, se restablecen los ajustes por defecto. Tan pronto como confirme con "OK", el sistema se apaga automáticamente.

Pulse "Cancelar" para cancelar el proceso.

Cuando se ha apagado el sistema, inícielo otra vez con la tecla de encendido y apagado.

Al final se le solicitará calibrar la pantalla. Siga las instrucciones.



7.4.6. Solución de averías (FAQ)

①	<p>Selección de FAQ</p> 	<p>Aquí encontrará consejos para solucionar averías directamente en el monitor.</p> <p>Seleccione la pregunta correspondiente para mostrar la ayuda.</p>
---	--	--

8. Acceso remoto vía app

Integración en la App2Cam

Con este monitor RF de pantalla táctil de 7" puede conectarse en directo a sus cámaras. Las presentes instrucciones le mostrarán cómo integrar su sistema TVAC16000A/B en la App2Cam para poder acceder a la imagen en directo desde cualquier lugar.

①	<p>Conexión de red</p> 	<p>Asegúrese de que el monitor esté en la estación de acoplamiento, de que esta esté conectada al router, de que haya conexión a Internet  y de que se hayan realizado todos los ajustes de red relevantes en su router.</p>
②	<p>App "App2Cam"</p> 	<p>Descargue la app "App2Cam" de la tienda de aplicaciones.</p>

③ Añadir sistema



Abra la app en su móvil y pulse el icono .

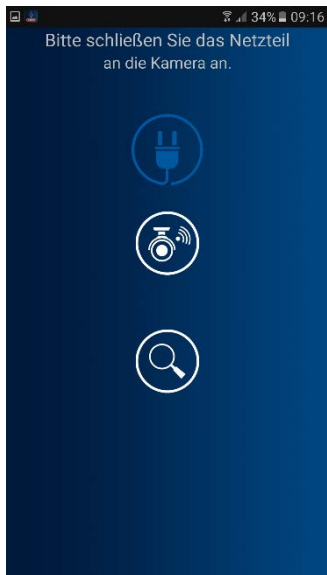

A continuación, pulse el icono de la lupa  para agregar su sistema TVAC16000A/B.

④ **Introducir información del sistema**

29. Seguidamente, introduzca en "Nombre de la cámara" el nombre con el que quiera que aparezca su sistema en su teléfono móvil.

30. Introduzca ahora el número DID de 15 dígitos. Encontrará este número en la información de red de su monitor, en el adhesivo del producto o pulsando en la función de búsqueda "Buscar" y se le mostrarán todos los dispositivos que se encuentran en la cercanía.

31. Introduzca seguidamente su contraseña. La contraseña es el código de seguridad que también puede encontrar en la información de red de su monitor. Si todavía no ha cambiado su contraseña en el monitor, la contraseña estándar es: 123456.

32. A continuación, guarde los ajustes con "Guardar" y "Sí".



En cuanto cambie su contraseña en el monitor, deberá cambiarla también en la app o, de lo contrario, no podrá acceder a las cámaras.

⑤ **Estado de la conexión**

Si ha añadido su sistema correctamente, aparecerán el nombre del mismo y el estado de conexión actual en la vista general. Pulse sobre el sistema para acceder a la imagen en directo.

Nombre del sistema

p. ej., TVAC16000A/B

Estado de la conexión

Connected = está conectado a su sistema

Disconnected = no está conectado a su sistema

**Añadir sistema**

Aquí se puede añadir otro sistema.

**Configuración del sistema**

Aquí se accede a la configuración del sistema.

Pulse  para volver a la vista en directo.

**Actualización de la conexión**

Se actualiza la conexión.

**Información de firmware/código PIN**

Aquí puede ver la versión actual del firmware del sistema y establecer un código PIN. En ⓘ puede consultar cómo añadir un código PIN.

⑥ Vista en directo

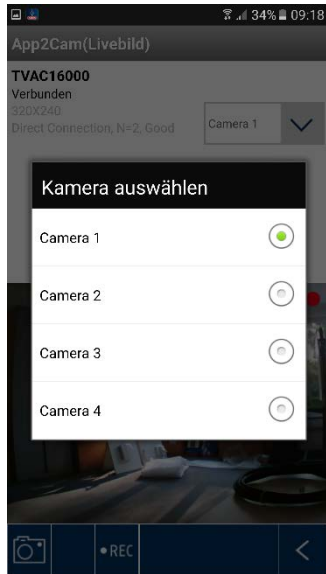

Ahora se ve la imagen en directo de la cámara deseada y puede elegir la cámara que corresponda.

**Selección de cámara**

Elija la cámara deseada.

**Captura de pantalla**

Aquí se puede hacer una captura de pantalla de la imagen en directo. La imagen se guardará en la galería de imágenes de su móvil.

**Iniciar grabación**

Aquí puede iniciar una grabación manual; el tiempo de grabación es dos minutos. La grabación se almacena localmente en el monitor; en la imagen en directo aparecerá el siguiente icono .

**Volver**

Aquí se vuelve a la vista general del dispositivo. Siempre se muestra una captura de pantalla de la última conexión efectuada correctamente.

⑦ Guardar código PIN

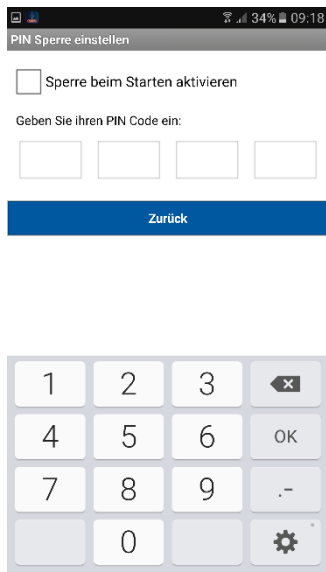

Si desea guardar un código PIN para esta app, proceda de la siguiente forma:

22. Abra "Configurar bloqueo por PIN" en .
23. Introduzca un código PIN de 4 dígitos y repítalo.
24. Marque la casilla de verificación "Activar bloqueo al iniciar".



Si ha guardado un código PIN, este se le solicitará al abrir la app.

⑧ Configuración del sistema

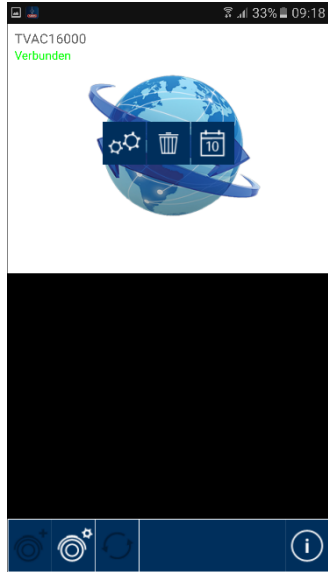
 **Configuración del sistema**

Aquí se accede a la configuración del sistema. Dispone de las siguientes opciones:

**Información del sistema**

Modificación de la información del sistema

**Eliminar sistema**

Eliminar sistema

**Grabaciones**

Acceso a grabaciones

Pulse  para volver a la vista en directo.

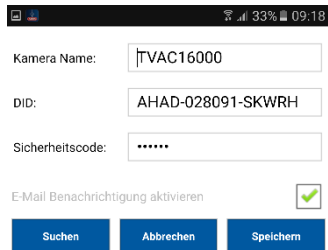
**Información del sistema**

Aquí puede modificar el nombre del sistema, el DID y el código de seguridad. Para guardar los ajustes, pulse "Guardar". Pulse "Buscar" para buscar un dispositivo en la red. Para cancelar el proceso, pulse "Cancelar".

Activar notificación por correo electrónico

Active esta función para recibir una notificación por correo electrónico en caso de incidencia.



Eliminar sistema

Al pulsar el icono aparece una nueva ventana donde se le pregunta si realmente desea eliminar el sistema. Si desea eliminar el sistema, confirme con "Sí" o cancele con "No".

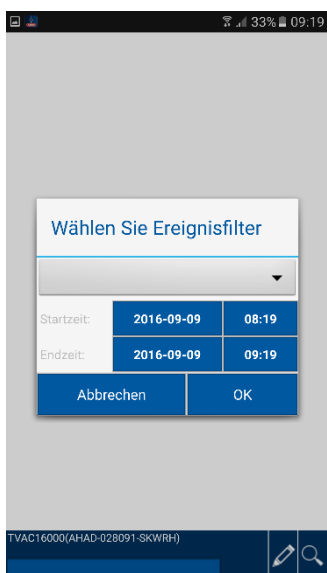

Acceso a las grabaciones

Filtrar la lista de eventos



Al inicio se le pide que filtre las grabaciones. Para ello, introduzca una hora de inicio y de fin y seleccione un canal de cámara. Ahora se mostrarán todas las grabaciones realizadas dentro de este periodo por la cámara seleccionada.

Con el icono  puede volver a filtrar la lista de incidencias.



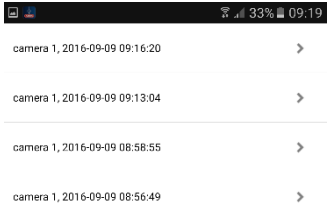

La lista puede albergar un máximo de 100 grabaciones. En caso de haberse efectuado más de 100 grabaciones en el periodo indicado, solo se mostrarán las 100 primeras. Restrinja el periodo para poder filtrar con más detalle.

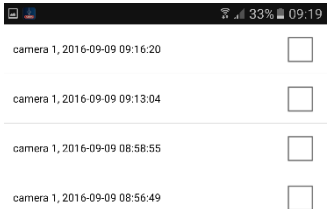
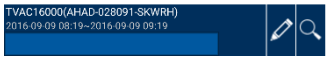

Aquí puede visualizar las grabaciones de cada cámara en su smartphone. Seleccione la grabación deseada y la reproducción comenzará de inmediato. Pulse  para pausar la grabación; para regresar a la lista de incidencias, pulse el botón de .



Borrar grabaciones

Pulse el icono  de la lista de incidencias. Ahora podrá eliminar las grabaciones de la cámara seleccionada seleccionando uno o varios archivos y haciendo clic en el icono . Para eliminar todos los archivos pulse  y, a continuación, el icono de la papelera.

Para deseleccionar, vuelva a presionar el icono.



9. Manutenzione e pulizia

9.1. Manutenzione

Verificare regolarmente la sicurezza tecnica del prodotto, ad esempio la presenza di danni all'alloggiamento.

Se si presume che non sia più possibile un esercizio sicuro, il prodotto deve essere messo fuori servizio e assicurato contro un esercizio accidentale.

Si deve presumere che non sia più possibile un esercizio sicuro quando

- l'apparecchio presenta danni evidenti
- l'apparecchio non funziona più



Fare attenzione a quanto segue.

Il prodotto non richiede manutenzione da parte Sua. All'interno del prodotto non sono presenti componenti controllabili o riparabili dall'utilizzatore; non aprirlo mai.

9.2. Pulizia

Pulire il prodotto con un panno asciutto pulito. Per rimuovere lo sporco più ostinato il panno può essere leggermente inumidito con acqua tiepida.



Fare attenzione a non far penetrare liquidi all'interno dell'apparecchio.

Non utilizzare detergenti chimici, in quanto la superficie dell'alloggiamento potrebbe danneggiarsi (scolorimento).

10. Smaltimento



Atención: La directiva UE 2011/65/UE regula la recogida, tratamiento y reciclaje de los aparatos electrónicos al finalizar su vida útil. Este símbolo significa que, para proteger el medio ambiente, al final de su vida útil el aparato debe eliminarse conforme a las normas establecidas en la ley, separado de la basura doméstica y de la basura industrial. La eliminación del aparato usado se puede realizar a través de distintos puntos de recogida oficiales disponibles en su país. Siga las normas locales relativas a la gestión de materiales. El ayuntamiento de su localidad le podrá ofrecer otros detalles relativos a la recogida (también en los países no miembros de la UE). La separación y reciclaje de materiales protegen los recursos naturales y garantizan que durante el reciclaje del producto se respeten todas las disposiciones relativas a la protección de la salud y el medio ambiente.

11. Consejos para la solución de averías

N.º	Pregunta	Respuesta
1	¿Qué significa “emparejar” el monitor y la cámara y cómo funciona?	<p>A través del emparejamiento se establece una comunicación por radio cifrada y exclusiva entre la cámara y el monitor.</p> <p>Para conectar una cámara a un monitor proceda como sigue:</p> <ol style="list-style-type: none"> 1. Conecte la cámara y el monitor a las fuentes de alimentación. 2. Seleccione en el menú del monitor “Cámara”, seguidamente “Emparejamiento” y la cámara que desee (1-4). El sistema comienza una cuenta atrás de 60 segundos. 3. Durante los 60 segundos pulse la tecla PAIRING en el cable de la cámara hasta que el LED verde DE CONEXIÓN en la parte delantera de la cámara empiece a parpadear. 4. Cuando la conexión se establece con éxito, se ilumina el LED DE CONEXIÓN de la cámara de forma permanente
2	¿Cuál podría ser la causa cuando el monitor no muestra ninguna imagen?	<p>Compruebe lo siguiente si no hay ninguna señal:</p> <ol style="list-style-type: none"> 1. ¿La cámara está conectada a la red eléctrica (LED rojo encendido)? 2. ¿Está cargado el monitor? 3. ¿Están emparejadas entre sí la cámara y el monitor (véase la pregunta 1)? 4. ¿La cámara está dentro del alcance del monitor? 5. ¿La señal entre la cámara y el monitor está averiada?
3	¿Cuáles pueden ser las causas para que el aparato no grabe en caso de detectar movimiento?	<p>Compruebe la sensibilidad de la detección de movimiento y si esta función está conectada.</p>
4	¿Cuáles pueden ser los motivos por los que el aparato no graba aunque exista un horario?	<p>Posibles causas:</p> <ol style="list-style-type: none"> 1. ¿Están ajustadas correctamente la fecha y la hora? 2. ¿La tarjeta SD está bloqueada (Lock/Unlock?), no insertada o vacía? 3. ¿Ha formateado la tarjeta SD? Ésta debe formatearse antes de usarla por primera vez. 4. No se ha detectado ningún movimiento.
5	¿Cuáles pueden ser las causas si la cámara no puede emparejarse con el monitor?	<p>Compruebe los siguientes puntos:</p> <ol style="list-style-type: none"> 1. La cámara no cuenta con alimentación de corriente. 2. Pulse brevemente el botón “Pairing” de la cámara mientras el monitor realiza una cuenta atrás desde 60. 3. Pulse el botón “Pairing” durante unos segundos, no de forma prolongada. 4. Reinicie el monitor.
6	El monitor y la cámara están encendidos pero no se detecta nada.	<p>Probablemente esté activado el bloqueo de las teclas. Pulse la tecla de encendido y apagado durante al menos 5 segundos.</p>
7	Puede accederse a la imagen en directo mediante la App en la red local pero no desde el exterior.	<p>Compruebe lo siguiente:</p> <ol style="list-style-type: none"> 1. ¿El monitor está en la estación de acoplamiento? 2. ¿La estación de acoplamiento está conectada a la red? 3. ¿Cuenta con conexión a Internet? 4. ¿Ha conectado el monitor a Internet? Observe el siguiente icono  en la parte superior del monitor (qué icono debe integrarse en la página web) 5. ¿Coincide su contraseña en el monitor con la contraseña en la App? 6. Tiene una conexión a Internet con su teléfono móvil?

12. Datos técnicos

	Cámara	Monitor de 7"
Número de LEDs de infrarrojos	25	-
Duración de la batería	-	1,5 horas
Tipo de batería	-	de polímero de iones de litio, 3,7 V / 1800 mA
Resolución	640 x 480 píxeles	800 x 480 píxeles
Sensor de imagen	1/4" CMOS	-
Ángulo de visión	60° (Horizontal) / 43° (Vertical)	-
Frecuencia	2,4 GHz	-
Cobertura	150 metros*	
Filtro de IR basculante	Sí	-
Entradas de la cámara	-	4
Temperatura máx. de servicio	-10°C a +50°C	
Modulación	FHSS	
Monitor	-	LCD de 7"
Conexión a red	-	RJ45
Objetivo	3,6 cm (objetivo fijo)	-
Alcance función de visión nocturna	máx 8m	-
Clase de protección IP	66	-
Potencia de emisión	15 +/-2 dBm	
Sensibilidad	-80 dBm	
Alimentación de corriente continua	5 V CC	
Soporte de memoria	-	tarjeta de memoria, máx. 32 GB
Idioma pantalla		Alemán, inglés, español, holandés, francés, portugués, italiano, polaco, sueco, danés
Consumo de corriente	máx. 500 mA	máx. 800 mA
Homologaciones	CE	

* La distancia máxima de transmisión depende de las condiciones del entorno (por ej., antenas de telefonía móvil, postes de líneas de alta tensión, líneas eléctricas, techos y paredes, etc.). En condiciones adversas solo se obtiene una cobertura menor.

Capacidad de memoria

Capacidad de memoria	Una cámara (480x272)	Varias cámaras (320x240 QVGA)
1 GB	200 minutos	130 minutos
2 GB	400 minutos	260 minutos
8 GB	1.600 minutos	1.040 minutos
16 GB	3.200 minutos	2.080 minutos
32 GB	6.400 minutos	4.160 minutos

TVAC16000A/B



Bruksanvisning

Viktiga anvisningar och vanliga frågor om denna och andra produkter hittar du på webbplatsen

www.abus.com/Sicherheit-selbst-installiert

Version 1.4

*Svensk översättning av den tyska originalbruksanvisningen.
Spara för framtida användning!*



Inledning

Bästa kund!

Vi vill tacka dig för att du har valt denna produkt.

Härmed försäkrar ABUS Security-Center att typen av trådlös anläggning TVAC16000A/B överensstämmer med radioutrustningsdirektivet 2014/53/EU. Enheten uppfyller dessutom kraven i följande EU-direktiv: EMC-direktivet 2014/30/EU, lågspänningsdirektivet 2014/35/EU samt RoHS-direktivet 2011/65/EU. Den fullständiga texten i EU-försäkran om överensstämmelse är tillgänglig under följande webbadress:

www.abus.com/product/TVAC16000A

För att bibehålla detta skick och säkerställa säker drift måste du som användare följa den här bruksanvisningen!

Läs igenom hela bruksanvisningen innan du börjar använda produkten och följ alla användnings- och säkerhetsanvisningar!

Alla företagsnamn och produktbeteckningar som omnämns är varumärken som tillhör respektive ägare. Alla rättigheter förbehållna.

Vänd dig till din installatör eller återförsäljare om du har frågor!



Datalagring är föremål för landsspecifika sekretessregler.



Varning i enlighet med § 201 StGB (tyska strafflagen):

Den som obehörigen spelar in någon annans icke-offentligt talade ord på ett ljudmedium eller använder en på det sättet framställd inspelning, eller ställer den till förfogande för tredje part, kan ådömas fängelsestraff eller böter!

Även den som obehörigen avlyssnar någon annans, utan dennes vetskap, icke-offentligt talade ord med en avlyssningsapparat och offentliggör det inspelade eller avlyssnade icke-offentligt talade ordet ordagrant eller till sitt väsentliga innehåll, kan straffas.





Ansvarsfriskrivning

Den här bruksanvisningen har utarbetats med största omsorg. Om du upptäcker några felaktigheter eller brister, vänligen meddela oss detta skriftligen till adressen på handbokens baksida.



ABUS Security-Center GmbH ansvarar inte för tekniska eller typografiska fel och förbehåller sig rätten att när som helst och utan förvarning göra ändringar på produkten och i bruksanvisningarna.

ABUS Security-Center ansvarar inte för direkta eller indirekta följdskador som uppstår i samband med den här produktens utrustning, effekt eller användning. Det ges ingen garanti för innehållet i det här dokumentet.

Symbolförklaring

	Symbolen med en blix i triangeln används för att ange risk för hälsoskador, t.ex. på grund av elektrisk stöt.
	Ett utropstecken i triangeln markerar viktiga anvisningar i bruksanvisningen som måste följas.
	Den här symbolen visas när du får särskilda tips och anvisningar om hur produkten används.

Viktiga säkerhetsanvisningar

	Vid skador som uppstår på grund av att anvisningarna i bruksanvisningen inte har följts upphör garantin att gälla. Vi tar inget ansvar för följdskador!
	Vi tar inget ansvar för sak- och personskador som kan härledas till felaktig användning eller till att säkerhetsanvisningarna inte har följts. I sådana fall upphör alla garantianspråk att gälla!

Den här produkten har tillverkats under iakttagande av internationella säkerhetsstandarder. Läs uppmärksamt igenom följande säkerhetsanvisningar.

Säkerhetsanvisningar



1. **Strömförsörjning**
100–240 V AC växelspanning, 50–60 Hz (via nätadapter till 5 V DC)
Anslut endast produkten till en strömkälla som har samma nätspänning som anges på typskylten. Kontakta din elleverantör om du är osäker på vilken nätspänning som gäller på användningsplatsen. Bryt strömtillförseln till apparaten innan du påbörjar underhålls- eller installationsarbeten.
2. **Överbelastning**
Undvik att överbelasta eluttag, förlängningskablar eller adapterar eftersom det kan orsaka eldsvådor eller elektriska stötar.
3. **Vätskor**
Skydda apparaten mot inträngande vätskor av alla slag.
4. **Rengöring**
Rengör apparaten endast med en fuktig trasa utan starka rengöringsmedel. Vid rengöringen ska strömtillförseln till apparaten brytas.
5. **Tillbehör**
Anslut endast apparater som uttryckligen är avsedda för det. Annars kan det uppstå risksituationer eller skador på produkten.
6. **Uppställningsplats**
Produkten kan användas såväl i skyddad utomhusmiljö som i inomhusmiljö. Även vid fall från låga höjder riskerar produkten att skadas.
Montera produkten på sådant sätt att apparatens bildinspelare inte utsätts för direkt solljus. Observera monteringsanvisningarna i motsvarande kapitel i denna bruksanvisning.
Placera inte produkten i direkt närhet av värmeaggregat, ugnar, andra värmekällor eller i direkt solljus. Använd apparaten bara på platser med temperaturer i det tillåtna omgivningstemperaturområdet - 10 °C–50 °C.

7. Radioöverföring
Radioöverföringens räckvidd påverkas av de omgivande miljöförhållandena. De lokala förhållandena på monteringsplatsen kan påverka räckvidden negativt. Råder det fri sikt mellan mottagaren och sändaren kan en räckvidd på upp till 150 m uppnås. I byggnader är denna räckvidd dock mycket kortare. Både räckvidden och bildfrekvensen kan påverkas av följande förhållanden: mobiltelefonantennor, starkströmsledning, elledning, tak och väggar samt produkter med samma eller närliggande radiofrekvens.

Varningar

Alla säkerhets- och användningsanvisningar måste läsas innan produkten används för första gången!

- Observera följande anvisningar för att undvika skador på nätkabel och nätkontakt:
 - Förändra eller manipulera inte nätkabeln och nätkontakten.
 - Dra inte i nätkabeln när du bryter strömtillförseln till apparaten, utan håll i kontakten.
 - Se till att nätkabeln befinner sig så långt bort som möjligt från värmeaggregat, så att plastmanteln inte smälter.
 - Kamerans nätaggregat måste skyddas mot fukt och väta.
- Följ de här anvisningarna. Vid åsidosättande kan det uppstå elektriska stötar:
 - Öppna aldrig huset eller nätdelen.
 - Stick inte in metallföremål eller brandfarliga föremål i apparaten.
 - Använd ett överspänningsskydd för att undvika skador på grund av överspänning (t.ex. genom åskväder).
- Bryt omedelbart strömtillförseln till defekta produkter och informera din återförsäljare.

	Installeras produkten i ett befintligt videoövervakningssystem ska du kontrollera att all utrustning separeras från elnätet och lågspänningskretsen.
	Låt en behörig installatör utföra montering, installation och kabeldragning om du är osäker på hur dessa arbeten ska utföras. Felaktigt eller oprofessionellt utförda arbeten på elnätet och den elektriska utrustningen utgör en fara inte bara för dig, utan även för andra människor. Utför installationen på sådant sätt att matningskretsen och lågspänningskretsen alltid är åtskilda, aldrig är anslutna till varandra och inte heller kan anslutas till varandra på grund av störningar.

Undvik följande omgivningsförhållanden vid användning:

- Fukt eller för hög luftfuktighet
- Extrem kyla eller värme
- Direkt solljus
- Damm eller brännbara gaser, ångor eller lösningsmedel
- Kraftiga vibrationer
- Starka magnetfält, t.ex. i närheten av maskiner och högtalare
- Kameran får inte riktas mot solen då detta kan leda till att sensorerna förstörs
- Kameran får inte installeras på instabila ytor

Uppackning

Hantera produkten med största varsamhet under upppackningen.

	Om originalförpackningen är skadad ska du kontrollera produkten direkt. Om produkten uppvisar skador, skicka tillbaka den med förpackningen och informera speditören.
---	---

Innehållsförteckning

1. Ändamålsenlig användning	288
2. Leveransomfattning	288
3. Egenskaper och funktioner	288
4. Information och vanliga frågor	289
5. Apparatbeskrivning	289
5.1. Beskrivning av monitorn	289
5.2. Beskrivning av dockningsstationen	289
5.3. Beskrivning av kameran	290
6. Installation	291
6.1. Installation av monitorn	291
6.2. Parning av kameran och monitorn	291
6.3. Anslutning av dockningsstationen till nätverket	292
6.4. Kameramontering	292
7. Manövrering	293
7.1. Huvudmeny	293
7.2. Livevisning	294
7.3. Händelselista	297
7.3.1. Lista över upptagningar	297
7.3.2. Se en inspelning	298
7.3.3. Radera inspelningar	299
7.4. Inställningar	299
7.4.1. Kamerainställningar	299
7.4.2. Spelarinställningar	300
7.4.3. Nätverksinställningar	302
7.4.4. Larminställningar	304
7.4.5. Systeminställningar	305
7.4.6. Felsökning (vanliga frågor)	308
8. Fjärråtkomst via appen	308
9. Underhåll och rengöring	315
9.1. Underhåll	315
9.2. Rengöring	315
10. Avfallshantering	315
11. Felsökningstips	316
12. Tekniska data	317

1. Ändamålsenlig användning

Med 7" bildmonitorn med pekskärm och den trådlösa IR-utomhuskameran kan du utan problem överföra och spela upp videosignaler trådlöst på mellanstora till stora avstånd.

Signalöverföring via radio lämpar sig för alla ställen där det är svårt eller omöjligt att dra kablar. Kameran överför videosignalen trådlöst till bildmonitorn. Tack vare omvandlingen till digitala signaler kan risken för störningar och interferenser reduceras.

När kameran sensorer detekterar en rörelse startar inspelningen på SD-kortet.

Det går att ansluta upp till 4 kameror (TVAC16010A/B / TVAC16011A) till monitorn och se alla i 4-skärmsläge samtidigt som kameran spelar in med QVGA-upplösning. Aktivera endast en kamera i menyn om du vill spela in med ljud i full upplösning i helskrmsläge.

Dessutom kan du se kamerabilderna live i din smartphone med ABUS-appen App2Cam och spela upp det inspelade materialet när monitorn sitter i dockningsstationen och är uppkopplad till internet.

En utförlig funktionsbeskrivning finns i kapitlet "3. Egenskaper och funktioner".

2. Leveransomfattning



7" LCD-monitor med dockningsstation

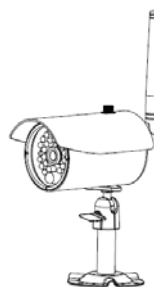

1 x trådlös IR-utomhuskamera 2,4 GHz inkl. kamerahållare och monteringsmaterial



Nätverkskabel

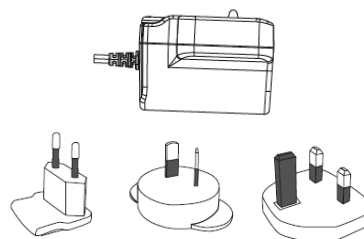

2 x nätaggregat inkl. EU-, AU- och UK-adapter 5 V DC/1 A

3. Egenskaper och funktioner

- Komplet paket med trådlös IR-kamera för utomhusbruk, monitor och dockningsstation
- Kompakt IP66-utomhuskamera med IR-nattfunktion och 640 x 480 pixlars upplösning
- Mobil åtkomst via appen
- Fjärråtkomst via LAN med dockningsstationen (samtidig laddning av monitorns batteri)
- 7"-färg-LCD-monitor med integrerade högtalare (batteridrift)
- Överföring av bild och ljud via krypterad digital radioförbindelse
- Utbyggbart till upp till 4 trådlösa kameror
- Enkel användning med intuitiv pekskärm

4. Information och vanliga frågor

Viktig information om den här produkten samt andra produkter hittar du på vår webbplats www.abus.com/Sicherheit-selbst-installiert. Information om felsökning finns under punkt 11 i denna bruksanvisning.

5. Apparatbeskrivning

5.1. Beskrivning av monitorn

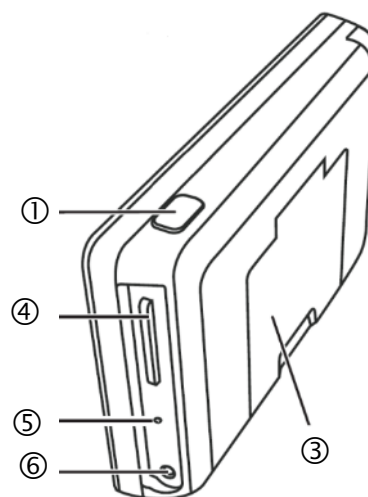
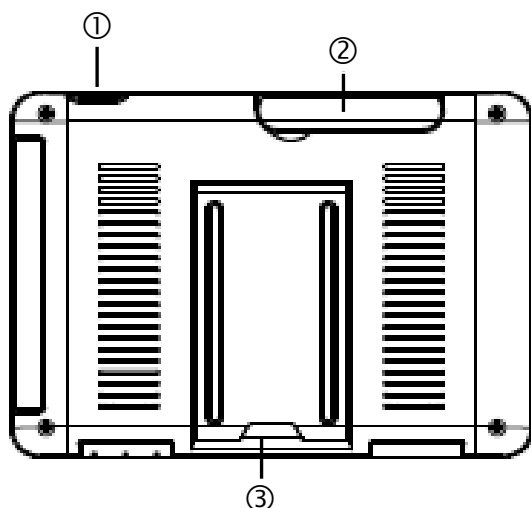

①	Power-knapp
②	Antenn (hopfällbar)
③	Hopfällbar kamerafot
④	Uttag för SD-kort
⑤	Reset-knapp
⑥	Strömförsörjning 5 V DC/1 A

5.2. Beskrivning av dockningsstationen

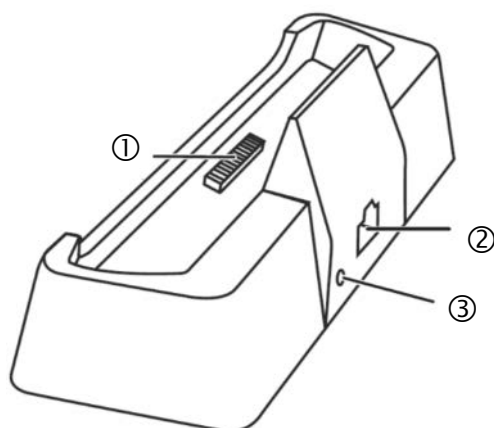

①	Dockningsstation för monitor
②	LAN-gränssnitt
③	Spänningsförsörjning 5 V DC/1 A

5.3. Beskrivning av kameran

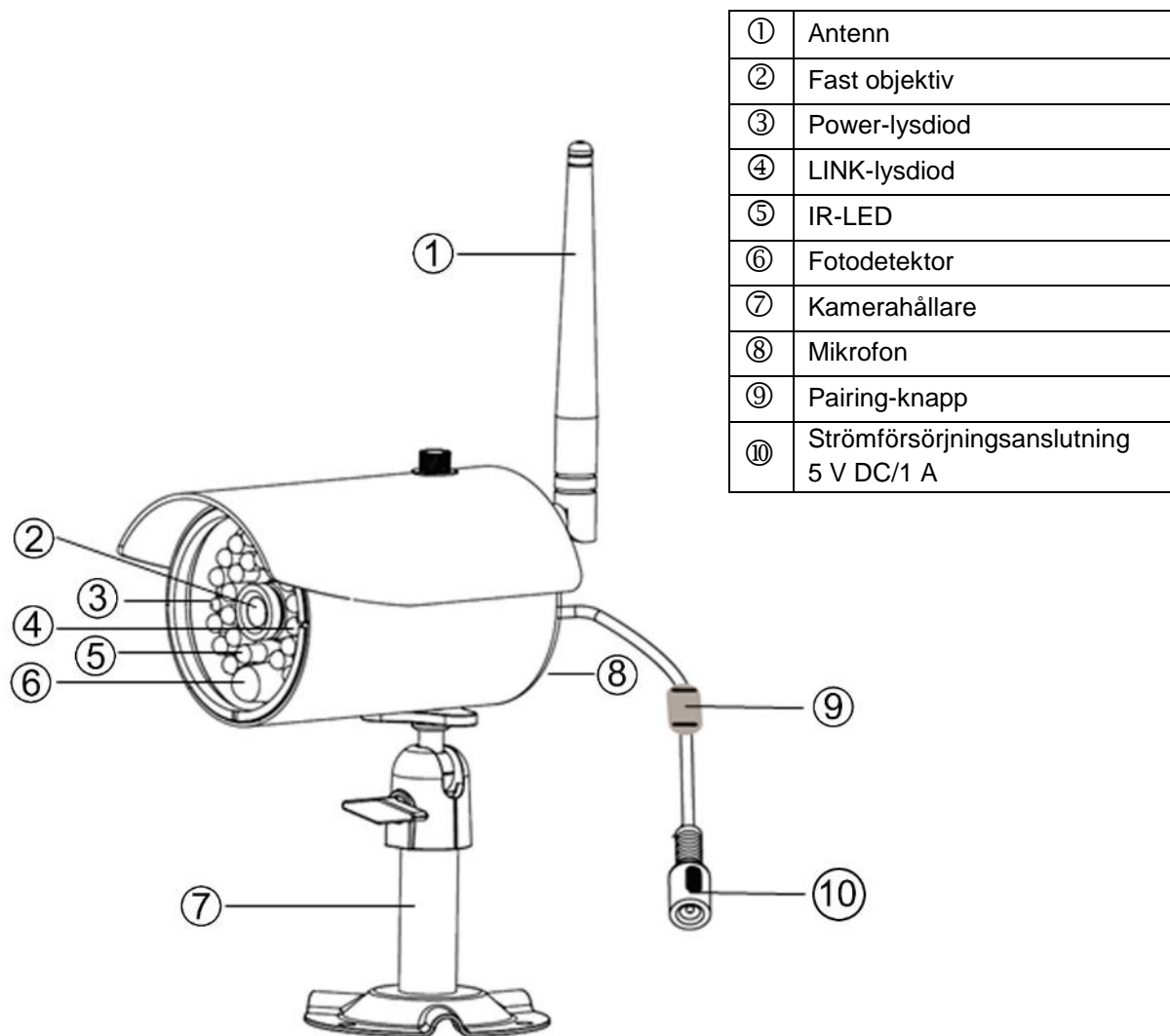

Lysdioder	Status	Innebörd
Power-lysdiod ③	På (röd)	Kamera till
	Av	Kamera från
LINK-lysdiod ④	Blinkning	Kameran befinner sig i "Pairing-Mode"
	På (grön)	Kameran är ansluten till monitorn
	Av	Kameran befinner sig i standby-läge

6. Installation

6.1. Installation av monitorn

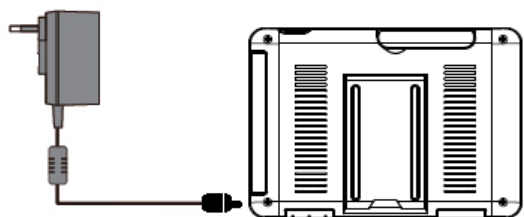

1. Anslut nätdelen till monitorn
2. Sätt på apparaten. Håll inne Power-knappen i ca 5 sekunder.

	<p>OBS: Observera att monitorn måste laddas i minst 8 timmar innan den används för första gången UTAN extern strömförsörjning! Batteribrukstiden är ca 1,5 h.</p>
	<p>OBS: Tack vare det inbyggda batteriet kan monitorn användas flexibelt. När batterisymbolen blinkar måste batteriet laddas. Observera att batteriet alltid måste laddas tillräckligt mycket för att inget inspelningsmaterial ska försvinna.</p>

6.2. Parning av kameran och monitorn

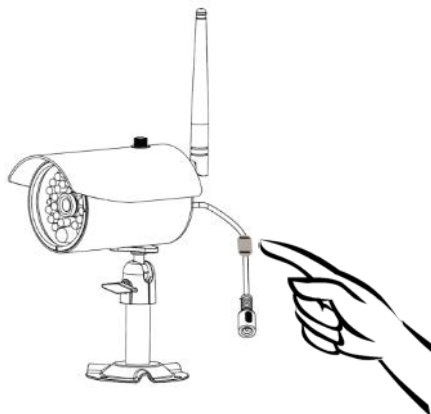

Gör så här för att ansluta kameran till monitorn:

1. Anslut kameran och monitorn till nätdelarna.
2. Välj "Kamera" i monitorns meny och därefter "Parning" och önskad kamera (1–4). Systemet räknar ner från 60 sekunder.
3. Håll inne PAIRING-knappen på kamerans kabel i 60 sekunder.
4. När anslutningen är klar lyser kamerans LINK-lysdiod med ett fast sken.

	<p>OBS: Observera att anslutningen kan ta upp till 60 sekunder.</p>
--	--

6.3. Anslutning av dockningsstationen till nätverket

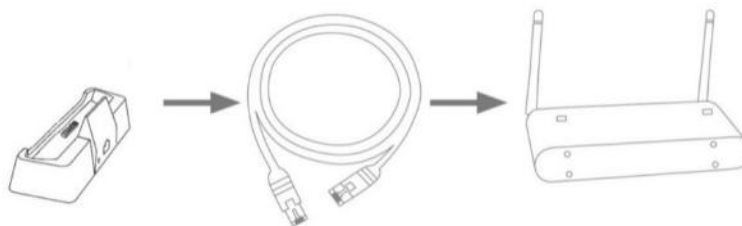

Gör så här för att ansluta dockningsstationen till internet:

1. Anslut nätverkskabeln till din router och dockningsstationen.
2. Se först till att utföra alla inställningar som krävs på monitorn innan du kopplar upp dig mot nätverket. Nätverksinställningarna beskrivs under 7.4.3.
3. Efter att du har upprättat nätverket klickar du på nätverkssymbolen  i undermenyn och därefter på "Anslut till internet".



Nättdelen bör anslutas till dockningsstationen, så att strömförsörjningen inte avbryts.

6.4. Kameramontering

Välj ut en lämplig installationsplats med hjälp av kamerahållaren. Markera sedan borrhålen på underlaget och förborra dem. Använd först de medföljande pluggarna och fäst dem i hållaren med skruvarna.



OBS:

Innan du påbörjar installationen, försäkra dig om att radioöverföringens räckvidd på monteringsplatsen är tillräcklig för din installation. Skruva därför först fast antennen som medföljer i leveransen.

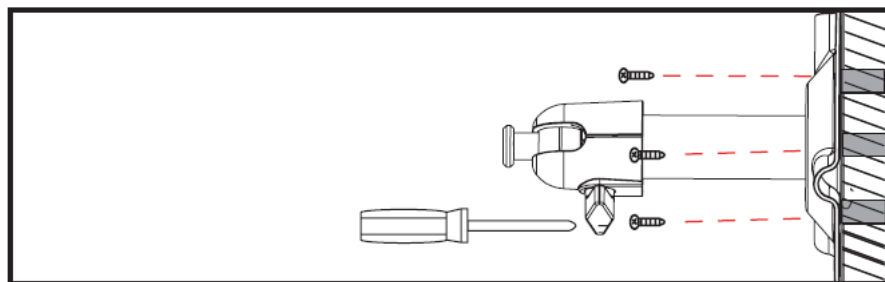

Du kan svänga hållaren 90° för att välja önskad position. Lossa först skruven på sidan och ställ in önskad blickvinkel. Fixera därefter skruven för att fixera önskad position.

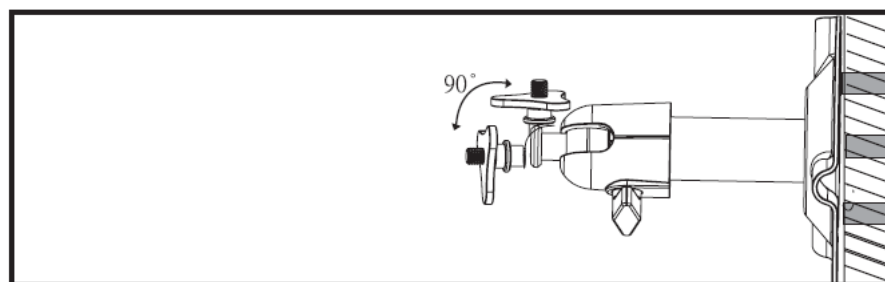

Skruva sedan fast kameran på hållaren och anslut nätdelen till kameran.

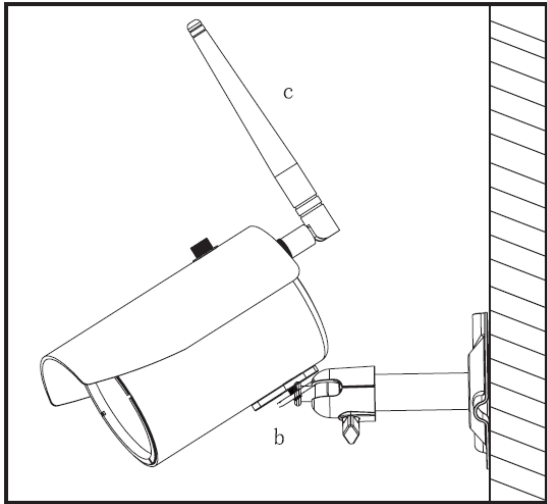

7. Manövrering

För att sätta på och stänga av monitorn håller du Power-knappen intryckt i minst 5 sekunder.

7.1. Huvudmeny



①	Livevisning
②	Händelselista
③	Inställningar





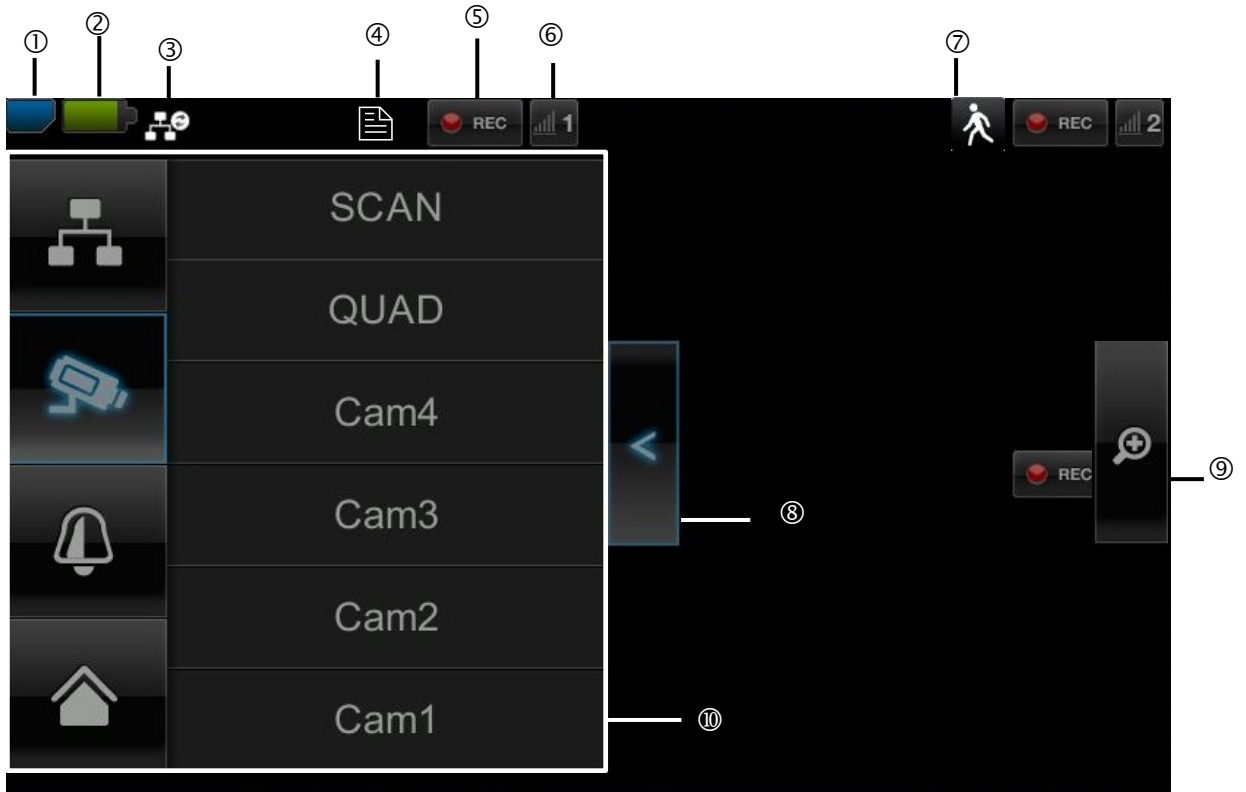





 En pågående inspelning stoppas så fort du går till huvudmenyn!

7.2. Livevisning



Symbolförklaring

SD-kortvisning			
①		Inget SD-kort	Tips: Stäng alltid av apparaten innan du tar ut SD-kortet.
		SD-kortet har detekterats och är nästan tomt	
		SD-kortet är fullt	
Batterivisning			
②		Batteriet är fulladdat	Batteribrukstiden är ca 1,5 h.
		Batteriet är nästan tomt	Ladda monitorbatteriet när symbolen visas och blinkar
Internetanslutningsstatus			
③		Upprättande av anslutningen	Anslutningen till nätverket upprättas.
		Anslutningen lyckades	Enheten är ansluten till nätverket.
		Avbrott i anslutningen	Nätverksanslutningen avbröts.
		Fjärråtkomsten är aktiverad	Visas den här symbolen kan bilden ses live via appen.
		Intranet	Den här symbolen visas när monitorn är ansluten till nätverket, även om du inte vill vara ansluten till internet.

Timer		
④		Tidsschema har lagts in Symbolen visas vid en programmerad inspelning
Inspelningsstatus		
⑤		Blinkar rött: Enheten spelar in  Om du trycker på REC-symbolen direkt startas en manuell inspelning. Tryck på symbolen igen för att stoppa inspelningen.
		Lyser röd med fast sken: Enheten spelar inte in
Kameranummer och kameramottagning		
⑥		Kamerans mottagning är mycket bra  Räckvidden påverkas av de omgivande förhållandena (t.ex. mobiltelefonantenner, starkströmsledning, elledning, tak och väggar etc.). Kontrollera att räckvidden för radioöverföring är tillräcklig innan du installerar kameran.
		Ingen mottagning
Rörelsedetektering		
⑦		Inspelning vid rörelsedetektering  Den längsta inspelningstiden vid rörelsestyrd inspelning varar i högst 2 minuter.
Öppna och stänga undermenyn		
⑧		>Öppna undermenyn < Stänga undermenyn Genom att trycka på pilknapparna öppnas och stängs undermenyn.
Bildvisning		
⑨		Zoom Trycker du på förstoringsglaset i detaljvisningen visas fem fält som lägger sig ovanpå bilden. Trycker du på en av de markerade fälten förstoras detta. Trycker du på helskärmsymbolen lämnar du den förstora visningen.
		Helskärmsläge Här återvänder du till helskärmvisningen
Undermeny		
⑩		Nätverksanslutning
		Kameraläge
		Volym
		Huvudmeny
		Funktionsbeskrivningen av undermenyn finns i tabellen på nästa sida.
		Här kommer du till huvudmenyn

Nätverksanslutning



Det här alternativet kan bara väljas när monitorn sitter i dockningsstationen och nätverkskabeln är ansluten både till dockningsstationen och till routern. Tryck på nätverkssymbolen och välj om du vill ansluta enheten till internet eller om den bara ska laddas.



OBS: Ställ först in nätverket – hur du gör kan du läsa om i punkt 7.4.3.

Är monitorn ansluten till internet går det inte att genomföra några konfigureringar eller manövreringar. För att komma till huvudmenyn måste du avbryta internetanslutningen.

Kameraläge

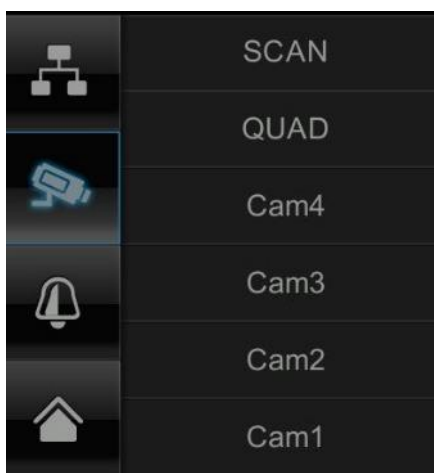

Välj önskat visningsläge och tryck på SCAN, QUAD eller en kamera (Cam1-4).

- SCAN** Sekvensvisning av alla kameror med 5 sekunders fördröjning
- QUAD** Visning av fyra kameror samtidigt
- CAM1-4** Fullskärmsvisning per kamera

Har du lagt till **1 kamera** visas kamerabilden i fullskärm.

Har du lagt till **2–4 kameror** går systemet automatiskt från SCAN- eller fullskärmsläge in i QUAD-läge efter 2 minuter. Här kan du som mest se fyra kameror samtidigt.



Observera att så fort flera kameror läggs till går det endast att spela in i QUAD-läge och inte i fullskärmsläge.



Observera att inspelningen stoppas så fort du går till huvudmenyn eller går från Quad-läget till fullskärmsläget.



Observera att så fort flera kameror är igång reduceras upplösningen och det går inte längre att göra inspelningar med ljud.

Inställningar av larm och högtalarvolym

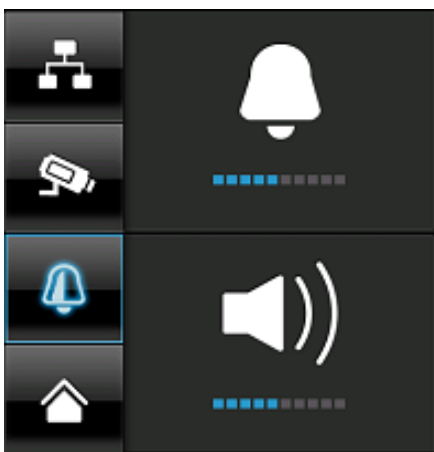

Ställ in larmsignalens (klocksymbol) eller kamerans (högtalarsymbol) ljudstyrka genom att trycka på "+" och "-".

Larmsignalen ljuder om du har lagt till en timerprogrammering eller en påminnelse till ett visst klockslag.

7.3. Händelselista

I händelseöversikten visas alla inspelningarna. Inspelningarna ordnas efter datum.



 **OBS:** Dina inspelningar görs alltid med ljud. Observera klausulen på sidan 2, så att du inte försätter dig själv eller någon annan i en situation som bryter mot lagen.

7.3.1. Lista över upptagningar

Trycker du på det grönfärgade datumet kommer du till listan över upptagningar (inspelningar). Upptagningarna sparas i undermappar som namnges efter inspelningsdatumet. Upptagningarna sparas som enskilda filer med tiden för inspelningen som filnamn.



7.3.2. Se en inspelning

Trycker du på filnamnet spelas inspelningen upp.

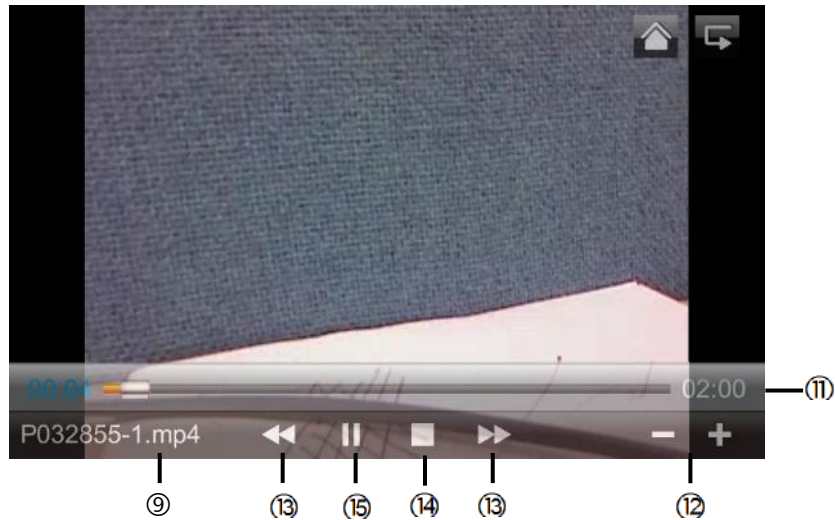

Symbolförklaring

①		Livevisning	Byter till "Livevisning"
②		Tillbaka	Här återvänder du till huvudmenyn.
③		Kamera	Välj en av de numrerade kamerorna för att spela upp inspelningarna på denna. Välj A-kameran för att spela upp inspelningar från alla kameror.
④		Veckodag	Här ser du veckodagen.
⑤		Dag	Ett grönfärgat fält innebär att en inspelning gjordes på denna dag. Genom att trycka på fältet kommer du till listan över upptagningar.
⑥		Månadsbyte	Tryck på pilknapparna för att byta månad.
⑦		Ta bort en fil	⚠ OBS: Tänk på att inspelningen raderas omedelbart. Det behövs inga fler bekräftelser innan.
⑧		Kamera	Visar inspelningen för varje kamera.
⑨	A105859-1.mp4	Inspelningsfil	A=AM 10:58:59 = klockslag 1 = kamera 1
⑩	10-10-2012	Inspelningsdag	
⑪	02:00	Inspelningstid	
⑫	- / +	-/+ reglering av ljudstyrka	
⑬	▶▶/◀◀	Nästa/föregående inspelning	
⑭	■	Stopp	
⑮	▶/	Play/pause	

7.3.3. Radera inspelningar

Det finns tre sätt att radera filer från SD-kortet:

1. Om du trycker på symbolen  i händelselistan. Ta bort filen genom att trycka på ✓-knappen. För att avbryta, tryck på x-knappen.
2. Formatera SD-kortet på monitorn genom att trycka på "System" > "Formatera minneskort".
3. Ta bort SD-kortet på datorn.

7.4. Inställningar

Under "Inställningar" kan du välja mellan följande menyalternativ:



7.4.1. Kamerainställningar



① Välj kamera för parning



1. Välj önskad kamera (1–4). Systemet räknar ner från 60 sekunder.
2. Under dessa 60 sekunder, tryck på PAIRING-knappen på kamerakabeln tills den gröna LINK-lysdioden på kamerans framsida börjar att blinka.
När anslutningen är klar lyser LINK-lysdioden med ett fast sken.

② Visa/dölj kamera



Använd ✓-knapparna för att visa en kamera eller tryck på ✖-knappen för att dölja den.

Har du inte lagt till fyra kameror kan du dölja de andra.

③ Kameraljusstyrka



Välj önskad ljusstyrka från -2 (mörk) till 2 (ljus).

7.4.2. Spelarinställningar



① Rörelsedetektering



Här kan du ange rörelsedetekterings känslighet för varje kamera. Du kan välja mellan "Låg", "Hög" och "Från".

Hög: rörelsedetektering med hög känslighet
 Låg: rörelsedetektering med låg känslighet
 Från: Rörelsedetekteringen är frånslagen. Kameran spelar inte in vid rörelser.

② Larm via e-post





När kameran detekterar en rörelse kan du få ett e-postmeddelande skickat till dig om detta.

Gör så här för att få larm via e-post:

1. Välj "aktiv".
Genom att välja alternativet "avaktiv" stänger du av den här funktionen och får inga e-postmeddelanden om rörelsedetektering.
2. Ange din e-postleverantörs SMTP-server (server för utgående post), t.ex. mail.gmx.net eller smtp.gmail.com.
3. Ange den tillhörande porten t.ex. 465.

Servern för utgående post och den tillhörande porten finns på din e-postleverantörs webbplats.
4. Ange sedan din e-postadress.
5. Ange lösenordet till ditt e-postkonto.
6. Ange e-postadressen som larmet om rörelsedetektering ska skickas till. De båda e-postadresserna behöver inte vara samma.
7. Sker en rörelsedetektering får du ett e-postmeddelande med följande meddelande: "Motion detected by your security system."

 För att denna funktion ska vara tillgänglig måste monitorn sitta i dockningsstationen och vara ansluten till internet.

 Observera att du endast får ett e-postmeddelande om att en rörelse har detekterats. Du får ingen bild eller Livevisning. Du kan se inspelningen på SD-kortet efteråt eller gå till Livevisningen via appen.

 Skulle du inte få något e-postmeddelande bör du kontrollera att det inte har hamnat i skräpposten.

③ **Timerinspelning**



Du kan förprogrammera inspelningstider för att spela in på ett bestämt klockslag. Du kan förprogrammera upp till 5 inspelningar.

1. Markera först numret på kameran.
2. Ställ in start- och stopptid. Använd pilknapparna.
3. Välj önskat datum i kalendern.
4. Tryck på "Spara" för att spara eller "Radera" för att nollställa.
5. När du har lagt till en timerinspelning visas  symbolen vid inspelning.

7.4.3. Nätverksinställningar

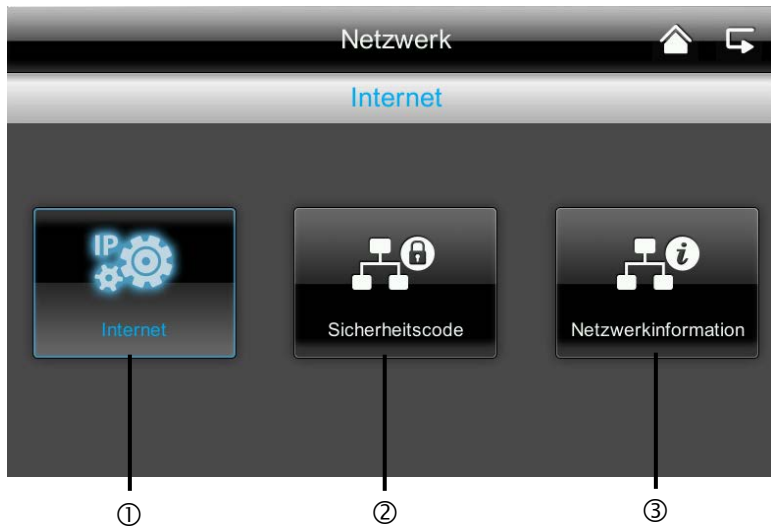

① **Internetinställningar**



För att upprätta en internetanslutning och få åtkomst till kameran via appen, anslut dockningsstationen till routern med nätverkskabeln. Välj en statisk IP-adress (Stat. IP) eller en DHCP. Bekräfta sedan med "OK".

Information:
En IP-adress är en adress i ett datornätverk. Adressen hänvisar till en enhet som är ansluten till nätverket och gör enheten adresserbar och därmed nåbar.

DHCP:
En DHCP är en dynamisk IP-adress som tilldelas automatiskt.

Stat. IP:
Uppgifter om en statisk IP-adress hittar du i inställningarna till din router.

② Säkerhetskod



Standardsäkerhetskoden är: 123456
 Av säkerhetsskäl bör du ändra koden och ange ett nytt lösenord (max. 8 tecken).
 Tryck på det vitfärgade fältet för att få tillgång till tangentbordet.

Bekräfta sedan med "OK".

Säkerhetskoden behöver du sedan när du vill få åtkomst till kamerorna via appen.

③ Nätverksinformation

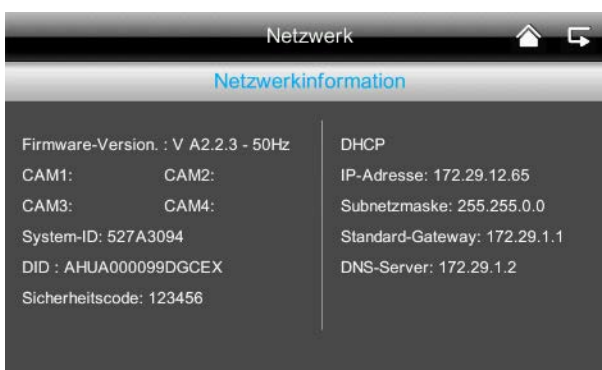



Här finns alla uppgifter om det aktiva nätverket.

DID-koden måste du ange senare i appen.



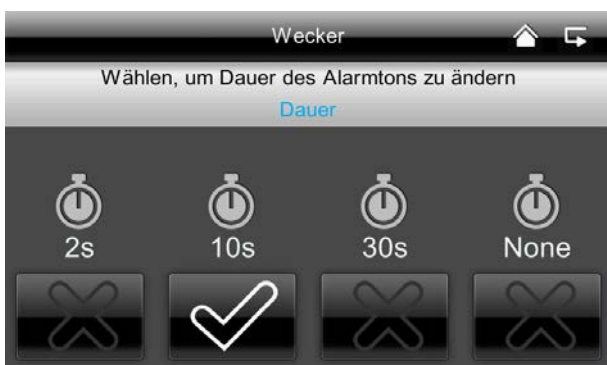

7.4.4. Larminställningar

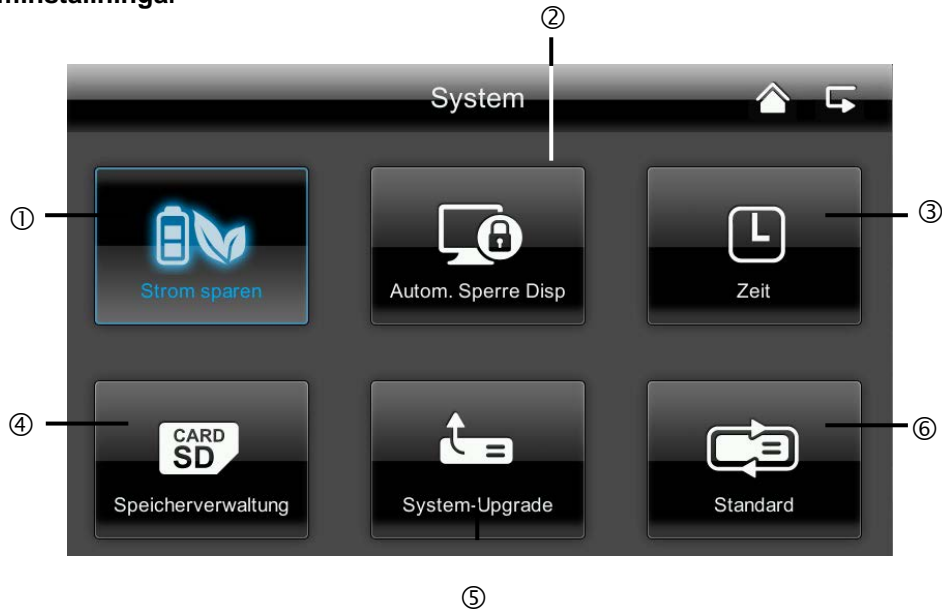

<p>①</p>	<p>Längd</p> 	<p>Här kan du välja hur länge larmet ska vara. Larmtiden kan du ställa in individuellt: 2 sekunder, 10 sekunder, 30 sekunder eller ingen larmsignal. Tryck på valfri knapp för att stänga av larmsignalen vid ett larm.</p>
<p>②</p>	<p>Melodi</p> 	<p>Här kan du välja mellan tre olika larmmelodier.</p>

7.4.5. Systeminställningar



①	<p>Energisparläge</p> 	<p>Här kan du aktivera eller avaktivera automatisk skärmupplösning efter 2 minuter.</p> <p>Är energisparläget aktiverat håller batteriet ungefär en halvtimme längre.</p>
②	<p>Automatisk spärr</p> 	<p>Är den automatiska spärren aktiv reagerar inte monitorn på pekfunktionen längre efter ett par minuter. Slå på monitorn igen genom att trycka på "Power-knappen".</p>
③	<p>Ställa in tid och larm</p> 	<p>Här kan du lägga in en påminnelse till ett bestämt klockslag.</p> <p>Ange önskat klockslag för när du vill få påminnelsen. Tryck på "Spara" och sedan på klockslaget till höger i fältet så visas ✓. Systemet ljuder sedan på det inställda klockslaget och följande symbol visas.</p>  Tryck på "OK" för att stänga av larmet.

Ställa in tid, datum och klockslag



Här kan du ange datum och klockslag.

Spara sedan dina angivelser.

Observera:

AM = 00:00–11:59

PM = 12:00–23:59

Tidszon



Här kan du ställa in landets tidszon.

Välj landsområde med hjälp av pilknapparna.

Spara sedan dina angivelser.

④

Formatera minneskort



Du kan formatera minneskortet både på datorn och direkt på monitorn.

Tryck på ✓-knappen och bekräfta med "OK".

Avbryt genom att trycka på "Radera".



Aktiviera cirkulär buffert



Här kan du aktivera cirkulär buffert för inspelning.

Är denna funktion avaktiverad stoppar monitorn inspelningen när SD-kortet är fullt.

Systemuppdatering



Använd alltid senaste firmware för systemet. Den senaste versionen finns alltid att ladda ner från vår webbplats www.abus.com (artikelnummer TVAC16000A/B). Gör så här för att ladda ner:

1. Ta ut SD-kortet från monitorn och sätt in det i en SD-kortläsare som är ansluten till din dator.
2. Packa upp mappen och spara filen från mappen på SD-kortet.
3. Ta ur SD-kortet från SD-kortläsaren och sätt tillbaka i monitorn.
4. Gå till systeminställningar, Systemuppdatering och tryck på ✓-knappen.
5. Tryck på OK för att installera den senaste firmware. Avbryt genom att trycka på "Radera".

Återställa fabriksinställningar, språk och Hz



Här kan du välja språk och nätfrekvens. Standardvärde Tyskland: 50 Hz

När du ändrar språk återställs fabriksinställningarna. När du bekräftar med "OK" stängs systemet automatiskt av. Tryck på "Avbryt" för att avbryta.

Efter att systemet har slagits av startar du det på nytt genom att trycka på Power-knappen.

Du uppmanas därefter att kalibrera skärmen. Följ anvisningarna.



7.4.6. Felsökning (vanliga frågor)

①	<p>Urval av vanliga frågor</p> 	<p>Här kan du läsa om felsökningstips direkt på monitorn.</p> <p>Välj fråga för att visa felsökningsvägledning.</p>
---	---	---

8. Fjärråtkomst via appen

Integration i App2Cam

Med den trådlösa 7" skärmen med pekfunktion kan du se dina kamerainspelningar live. Den här bruksanvisningen visar hur du kan integrera systemet TVAC16000A/B i App2Cam för att kunna komma åt livebilden då du är ute.

①	<p>Nätverksanslutning</p> 	<p>Se till att skärmen sitter i dockningsstationen, att den är ansluten till din router, att Internetanslutningen bibehålls  och att du har genomfört alla relevanta nätverksinställningar på din router.</p>
②	<p>Appen "App2Cam"</p> 	<p>Ladda ned appen "App2Cam" från App Store.</p>

③ Lägga till system



Öppna appen på din mobiltelefon och tryck på symbolen .

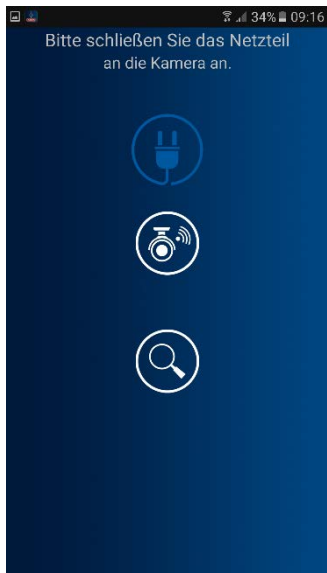

Klicka sedan på förstoringsglaset  för att lägga till ditt TVAC16000A/B-system.

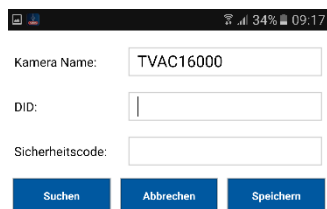
④ **Ange systeminformation**

33. Ange sedan under "Kameranamn" ett namn på ditt system som ska visas på din mobiltelefon.

34. Ange nu det 15-siffriga DID-numret.
Det numret hittar du i din skärms nätverksinformation, på etiketten på din enhet eller genom att klicka på sökfunktionen "Sök", så att alla enheter i nätverket visas.

35. Ange sedan ditt lösenord.
Lösenordet är detsamma som säkerhetskoden som du också hittar i din skärms nätverksinformation.
Om du inte har ändrat lösenordet på din skärm är standardlösenordet: 123456.

36. Spara sedan inställningarna med "Spara" och "Ja".



Om du ändrar ditt lösenord i skärmen måste du även ändra det i appen, annars har du ingen åtkomst till kamerorna.

⑤ **Anslutningsstatus**

När du har lagt till ditt system visas systemets namn och den aktuella anslutningsstatusen i översikten.
Klicka på systemet för att komma till livevisningen.

Systemnamn

Till exempel TVAC16000A/B

Anslutningsstatus

Connected = du är ansluten till systemet

Disconnected = det finns ingen anslutning till systemet

**Lägga till system**

Här kan du lägga till ytterligare ett system

**Systemkonfiguration**

Här kommer du till systemkonfigurationen.

Tryck på  för att återvända till livevisningen.

**Anslutningsuppdatering**

Anslutningen uppdateras.

**Firmware-information/PIN-kod**

Här kan du se systemets aktuella firmware-version och lägga till en PIN-kod. Hur du lägger till en PIN-kod kan du läsa om i ⑦.

⑥ Livevisning

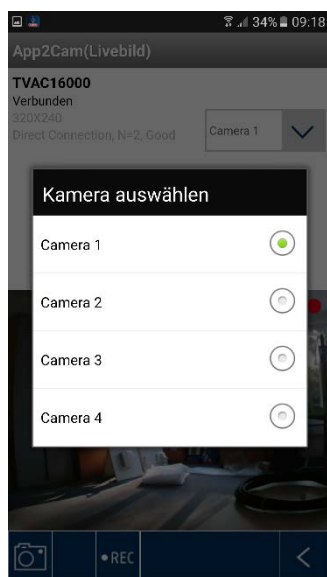

Nu ser du den valda kamerans livevisning och kan välja den aktuella kameran.

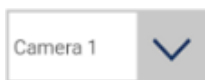
**Kameraurval**

Välj önskad kamera.

**Skärmdump**

Här kan du ta en skärmdump av livebilden. Bilden sparas sedan i fotogalleriet på din mobilenhet.

**Starta inspelning**

Här kan du starta en manuell inspelning som varar i två minuter. Inspelningen sparas lokalt på skärmen och följande ikon visas på livebilden 

**Tillbaka**

Här återvänder du till apparatöversikten. Det visas alltid en skärmdump från den senaste framgångsrikt genomförda anslutningen.

⑦ Spara PIN-kod

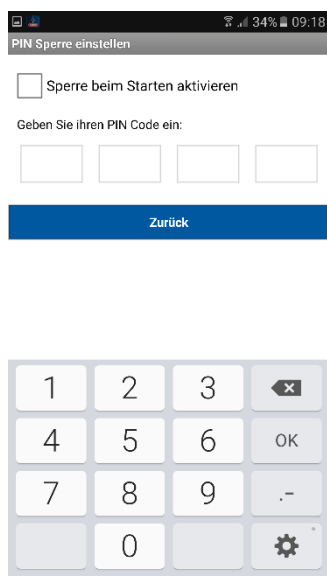

Gör så här om du vill spara en PIN-kod för den här appen:

25. Öppna "Ställa in PIN-spärr" vid 
26. Mata in en 4-siffrig PIN-kod och upprepa den.
27. Bocka för "Aktivera spärr vid start"



Om du har sparat en PIN-kod efterfrågas den när du öppnar appen.

⑧ Systemkonfiguration

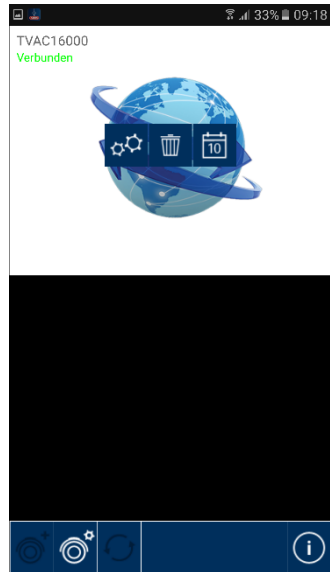
 **Systemkonfiguration**

Här kommer du till systemkonfigurationen.
Följande valmöjligheter finns.

**Systeminformation**

Ändra systeminformationen

**Ta bort system**

Ta bort system

**Inspelningar**

Åtkomst till inspelningar

Tryck på  för att återvända till livevisningen.

 **Systeminformation**

Här kan du ändra systemnamn, DID och säkerhetskoden. Spara inställningarna genom att trycka på "Spara".

Tryck på "Sök" för att leta efter en enhet i nätverket. För att avbryta förloppet, tryck på "Avbryt".

Aktivera e-postnotis

Aktivera den här funktionen för att få ett e-postmeddelande vid en händelse.



Ta bort system

När du har tryckt på ikonen öppnas ett nytt fönster och du får frågan om du verkligen vill ta bort systemet. Om du vill ta bort systemet bekräftar du med "Ja", annars avbryter du med "Nej".

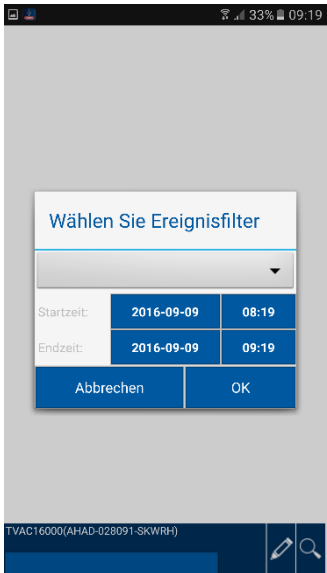

Åtkomst till inspelningar

Filtrera händelselista



Du uppmanas att börja med att filtrera inspelningarna. Ange då en starttid och en sluttid och välj en kamerakanal. Alla inspelningar som gjordes av den valda kameran under det tidsintervallet visas nu.

Med symbolen  kan du filtrera händelselistan igen.



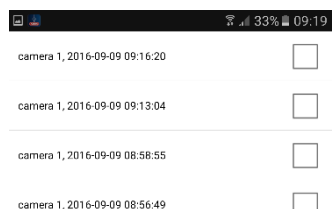
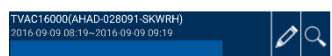
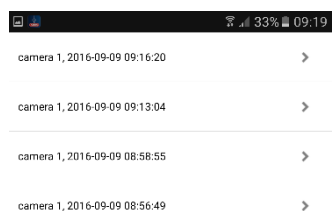

Listan kan innehålla högst 100 inspelningar. Om fler än 100 inspelningar skulle ha gjorts under det angivna tidsintervallet visas bara de 100 första inspelningarna. Förminska tidsintervallet för att filtrera mer detaljerat.



Här kan du se inspelningar från de enskilda kamerorna på din smarttelefon. Välj den önskade inspelningen och uppspelningen startar genast. Tryck på  för att pausa uppspelningen. För att återvända till händelselistan trycker du på knappen .

Radera inspelningar

Tryck på symbolen  i händelselistan. Nu kan du ta bort inspelningar från den valda kameran genom att välja en eller flera filer och sedan trycka på symbolen . För att ta bort alla filer trycker du på  och därefter på papperskorgen.

För att ångra valet trycker du på symbolen en gång till.

9. Underhåll och rengöring

9.1. Underhåll

Kontrollera regelbundet produktens tekniska säkerhet, t.ex. skador på höljet.

Om det kan antas att produkten inte längre kan användas på ett säkert sätt, ska den tas ur drift och säkras så att den inte kan användas oavsiktligt.

Man kan anta att produkten inte längre kan användas på ett säkert sätt om

- den har synliga skador
- den inte längre fungerar



Observera:

Produkten är underhållsfri för dig. Produkten innehåller inga komponenter som behöver underhållas eller kontrolleras. Öppna den aldrig.

9.2. Rengöring

Rengör produkten med en ren, torr trasa. Vid kraftig smuts kan trasan fuktas lätt med ljummet vatten.



Se dock till att ingen vätska tränger in i apparaten.



Använd inga kemiska rengöringsmedel – dessa kan skada höljets yta (missfärgningar).

10. Avfallshantering



OBS: EU-direktivet 2011/65/EU reglerar korrekt insamling, hantering och återvinning av använda elektronikprodukter. Den här symbolen innebär att enheten, av miljöskäl, måste avfallshandteras åtskild från hushållsavfall och kommersiellt avfall och i enlighet med lagstadgade föreskrifter när den är förbrukad. Uttjänta enheter kan lämnas till officiella återvinningsanläggningar i ditt land. Följ lokala föreskrifter vid avfallshantering av material. För mer information om återvinning (även för länder utanför EU), kontakta de lokala myndigheterna. Separat insamling och återvinning skyddar naturresurserna och alla miljö- och hälsoskyddsbestämmelser följs när produkten återvinns.

11. Felsökningstips

Nr	Frågor	Svar
1	Vad innebär det att para monitor och kamera, och hur fungerar det?	<p>Vid parningen upprättas en krypterad trådlös anslutning mellan monitor och kamera.</p> <p>Gör så här för att ansluta kameran till monitorn:</p> <ol style="list-style-type: none"> 1. Anslut kameran och monitorn till nätdelarna. 2. Välj "Kamera" i monitorns meny och därefter "Parning" och önskad kamera (1–4). Systemet räknar ner från 60 sekunder. 3. Under dessa 60 sekunder, tryck på PAIRING-knappen på kamerakabeln tills den gröna LINK-lysdioden på kamerans framsida börjar att blinka. 4. När anslutningen är klar lyser kamerans LINK-lysdiod med ett fast sken.
2	Vad kan vara orsaken till att det inte visas någon bild på monitorn?	<p>Om du inte har någon signal, kontrollera följande:</p> <ol style="list-style-type: none"> 1. Är kameran ansluten till elnätet (lyser lysdioden rött)? 2. Är monitorn laddad? 3. Har kameran och monitorn parats (se fråga 1)? 4. Befinner sig kameran inom monitorns räckvidd? 5. Finns det något som stör signalen mellan kamera och monitor?
3	Vad kan orsaka att produkten inte detekterar rörelser?	Kontrollera rörelsedetektorns känslighet för att se om denna funktion har aktiverats.
4	Vad kan vara orsaken till att produkten inte spelar in, även om ett tidsschema har sparats?	<p>Möjliga orsaker:</p> <ol style="list-style-type: none"> 1. Har datum och tid ställts in korrekt? 2. Är SD-kortet spärrat (Lock/Unlock?), inte isatt eller tomt? 3. Har du formaterat SD-kortet? Detta måste formateras före den första användningen. 4. Ingen rörelse har detekterats.
5	Vilka kan vara orsakerna till att kameran inte kan paras med monitorn?	<p>Kontrollera följande:</p> <ol style="list-style-type: none"> 1. Kameran har ingen strömförsörjning. 2. Tryck kort på kamerans Pairing-knapp medan monitorn räknar ner från 60. 3. Tryck bara kort på Pairing-knappen, håll den inte intryckt. 4. Starta om monitorn.
6	Monitorn och kameran är påslagna, men monitorn känner inte av någon enhet.	Knapplåset är antagligen aktiverat. Tryck på Power-knappen och håll den nere i minst 5 sekunder.
7	Vilka kan orsakerna vara till att man kan öppna liveinspelningen via appen i det lokala nätverket, men inte externt?	<p>Kontrollera följande:</p> <ol style="list-style-type: none"> 1. Sitter monitorn i dockningsstationen? 2. Är dockningsstationen ansluten till nätverket? 3. Har du en fast internetuppkoppling? 4. Har du anslutit monitorn till internet? Observera följande ikon högst upp på monitorn.  5. Överensstämmer ditt  lösenord på monitorn med lösenordet i appen? 6. Kan du ansluta till internet med din mobiltelefon?

12. Tekniska data

	Kamera	7"-monitor
Antal IR-lysdioder	25	-
Batteribrukstid	-	1,5 h
Batterityp	-	Litiumjonbatteri polymer 3,7 V/1800 mA
Upplösning	640 x 480 pixlar	800 x 480 pixlar
Bildinspelare	1/4" CMOS	-
Blickvinkel	60° (horisontell) / 43° (vertikal)	-
Frekvens	2,4 GHz	
Räckvidd för fjärrstyrning	150 meter*	
IR vridbart filter	ja	-
Kameraingångar	-	4
Max. omgivningstemperatur	-10 °C till +50 °C	
Modulering	FHSS	
Monitor	-	7" LCD
Nätverksanslutning	-	RJ45
Objektiv	3,6 cm (fast objektiv)	-
Räckvidd nattfunktion	Max. 8 m	-
Skyddsklass IP	66	-
Överföringseffekt	15 +/-2 dBm	
Känslighet	-80 dBm	
Spänningsförsörjning DC	5 V DC	
Lagringsmedium	-	SD-kort, max. 32 GB
Språk OSD		Tyska, engelska, spanska, nederländska, franska, portugisiska, italienska, polska, svenska, danska
Strömförbrukning	Max. 500 mA	Max. 800 mA
Certifieringar	CE	

* Radioöverföringens räckvidd påverkas av de omgivande förhållandena (t.ex. mobiltelefonantennar, starkströmsledning, elledning, tak och väggar etc.).

Vid öppna förhållanden finns risken att räckvidderna blir ännu sämre

Minneskapacitet

Minneskapacitet	En kamera (480 x 272)	Flera kameror (320 x 240 QVGA)
1 GB	200 minuter	130 minuter
2 GB	400 minuter	260 minuter
8 GB	1 600 minuter	1 040 minuter
16 GB	3 200 minuter	2 080 minuter
32 GB	6 400 minuter	4 160 minuter

D Impressum

Diese Bedienungsanleitung ist eine Publikation der ABUS Security-Center GmbH & Co. KG, Linker Kreuthweg 5, 86444 Affing. Alle Rechte einschließlich Übersetzung vorbehalten. Reproduktionen jeder Art, z.B. Fotokopie, Mikroverfilmung, oder die Erfassung in elektronischen Datenverarbeitungsanlagen, bedürfen der schriftlichen Genehmigung des Herausgebers. Nachdruck, auch auszugsweise, verboten.

Diese Bedienungsanleitung entspricht dem technischen Stand bei Drucklegung.

Änderung in Technik und Ausstattung vorbehalten.

GB Imprint

These operating instructions are published by ABUS Security-Center GmbH & Co.KG, Linker Kreuthweg 5, 86444 Affing, Germany. No reproduction (including translation) is permitted in whole or part e.g. photocopy, microfilming or storage in electronic data processing equipment, without the express written consent of the publisher.

The operating instructions reflect the current technical specifications at the time of print.

We reserve the right to change the technical or physical specifications.

F Note de l'éditeur

Cette notice est une publication de la société ABUS Security-Center GmbH & Co. KG, Linker Kreuthweg 5, 86444 Affing, Germany. Tour droits réservés, y compris traduction. Toute reproduction, quel que soit le type, par exemple photocopies, microfilms ou saisie dans des traitements de texte électronique est soumise à une autorisation préalable écrite de l'éditeur. Impression, même partielle, interdite.

Cette notice est conforme à la réglementation en vigueur lors de l'impression.

Données techniques et conditionnement soumis à modifications sans aucun préalable.

NL Impressum

Deze gebruiksaanwijzing is een publicatie van ABUS Security-Center GmbH & Co. KG, Linker Kreuthweg 5, 86444 Affing, Germany. Alle rechten, inclusief de vertaling, voorbehouden. Reproducties van welke aard dan ook, fotokopie, microfilm of opgeslagen in een geautomatiseerd gegevensbestand, alleen met schriftelijke toestemming van de uitgever. Nadruuk, ook in uittreksel, verboden.

Deze gebruiksaanwijzing voldoet aan de technische eisen bij het ter perse gaan.

Wijzigingen in techniek en uitrusting voorbehouden.

DK Redaktionel note

Denne betjeningsvejledning er publiceret af ABUS Security-Center GmbH & Co. KG, Linker Kreuthweg 5, 86444 Affing, Germany. Der må ikke foretages kopiering, inklusive oversættelser, fotokopiering, mikrofilms optagelse af proces udstyr uden forudgående tilladelse fra udgiveren.

Denne brugervejledning reflekterer de kendte til dato tekniske specifikationer.

Vi forbeholder os retten til at ændre frit og uden forudgående advisering.

ⓘ Impronta

Questo manuale è una pubblicazione del Consiglio di sicurezza ABUS-Center GmbH & Co. KG, Linker Kreuthweg 5, 86444 Affing. Tutti i diritti riservati compresa la traduzione. Nessuna riproduzione, ad esempio Fotocopiatrice, microfilm, o in attrezzature per il trattamento elettronico di dati, senza il permesso scritto dell'editore. La riproduzione in qualsiasi forma.

Questo diritto di cambiare lo stato dell'arte della stampa.

Cambiamenti nella tecnologia e le attrezzature.

Ⓟ Nota redakcyjna

Niniejsza instrukcja obsługi jest publikacją ABUS Security-Center GmbH & Co. KG, Linker Kreuthweg 5, 86444 Affing. Wszystkie prawa, także do tłumaczenia, zastrzeżone. Reprodukcyjne wszelkiego rodzaju, np. fotokopia mikrofilm oraz zapis w elektronicznych systemach przetwarzania danych wymagają pisemnej zgody wydawcy. Przedruk, także we fragmentach, zabroniony.

Niniejsza instrukcja obsługi odzwierciedla stan faktyczny w dacie złożenia do druku.

Zmiany techniczne i zmiany wyposażenia zastrzeżone

ⓔ Pie de imprenta

Este manual es una publicación de la Seguridad ABUS-Center GmbH & Co. KG, enlazador Kreuthweg 5, 86444 Affing. Todos los derechos reservados, incluyendo traducciones. Queda prohibida la reproducción, por ejemplo, Fotocopia, microfilm, o en los datos de los equipos electrónicos de procesamiento, sin la autorización por escrito de la editorial. No puede ser reproducido en cualquier forma.

Este derecho para cambiar el estado de la técnica de la impresión.

Los cambios en la tecnología y el equipo.

Ⓢ Kontakt

Denna publikation kommer från ABUS Security-Center GmbH & Co KG, Linker Kreuthweg 5, 86444 Affing, Tyskland. Alla rättigheter, inklusive översättning, förbehållna. Alla typer av reproduktion, till exempel fotokopiering, mikrofilmning eller lagring i elektronisk utrustning för databehandling kräver skriftligt tillstånd från utgivaren. Mångfaldigande, helt eller delvist, är förbjudet.

Denna bruksanvisning motsvarar vid tryckningen aktuell teknisk nivå.

Förändringar av teknik och utrustning förbehållna.