



Security Tech Germany

PPIC90000 / PPIC90010 / PPIC90200 / PPIC90520



Bedienungsanleitung

Wichtige Hinweise und FAQs zu diesem Produkt und weiteren
Produkten finden Sie auf der Internetseite

www.akku-cam.abus.com

Version 1.3



*Originalbedienungsanleitung in deutscher Sprache.
Für künftige Verwendung aufbewahren!*

Einführung

Sehr geehrte Kundin, sehr geehrter Kunde,

Wir bedanken uns für den Kauf dieses Produkts.

Hiermit erklärt ABUS Security-Center, dass die Basisstation und Kamera PPIC90000, PPIC90010, PPIC90200, PPIC90520 der RED-Richtlinie 2014/53/EU entspricht. Die Geräte erfüllen zudem die Anforderungen der folgenden EU-Richtlinien: EMV Richtlinie 2014/30/EU sowie RoHS Richtlinie 2011/65/EU. Der vollständige Text der EU-Konformitätserklärung ist unter den folgenden Internetadressen verfügbar:

www.abus.com/product/PPIC90000

www.abus.com/product/PPIC90010

www.abus.com/product/PPIC90200

www.abus.com/product/PPIC90520

Um diesen Zustand zu erhalten und einen gefahrenlosen Betrieb sicherzustellen, müssen Sie als Anwender diese Bedienungsanleitung beachten!

Lesen Sie sich vor Inbetriebnahme des Produkts die komplette Bedienungsanleitung durch, beachten Sie alle Bedienungs- und Sicherheitshinweise!

Alle enthaltenen Firmennamen und Produktbezeichnungen sind Warenzeichen der jeweiligen Inhaber. Alle Rechte vorbehalten.

Bei Fragen wenden Sie sich an Ihren Fachhandelspartner oder besuchen uns im Internet unter <https://akku-cam.abus.com>



Die Datenspeicherung unterliegt länderspezifischen Datenschutzrichtlinien .



Warnhinweis im Sinne des § 201 StGB:

Wer unbefugt das nichtöffentlich gesprochene Wort eines anderen auf einen Tonträger aufnimmt und eine so hergestellte Aufnahme gebraucht oder einem Dritten zugänglich macht kann mit Freiheitsstrafe oder Geldstrafe bestraft werden!

Ebenso kann bestraft werden, wer unbefugt das nicht zu seiner Kenntnis bestimmte, nichtöffentlich gesprochene Wort eines anderen mit einem Abhörgerät abhört oder das aufgenommene oder abgehörte nichtöffentlich gesprochene Wort eines anderen im Wortlaut oder seinem wesentlichen Inhalt öffentlich mitteilt.



Haftungsausschluss

Diese Bedienungsanleitung wurde mit größter Sorgfalt erstellt. Sollten Ihnen dennoch Auslassungen oder Ungenauigkeiten auffallen, so teilen Sie uns dies bitte schriftlich unter oben angegebenen Adresse mit.

Die ABUS Security-Center GmbH übernimmt keinerlei Haftung für technische und typographische Fehler und behält sich das Recht vor, jederzeit ohne vorherige Ankündigung Änderungen am Produkt und an den Bedienungsanleitungen vorzunehmen.



ABUS Security-Center ist nicht für direkte und indirekte Folgeschäden haftbar oder verantwortlich, die in Verbindung mit der Ausstattung, der Leistung und dem Einsatz dieses Produkts entstehen. Es wird keinerlei Garantie für den Inhalt dieses Dokuments übernommen.

Inhaltsverzeichnis

1. Lieferumfang	5
2. Beschreibung der Hardware	6
2.1. WLAN Akku Cam	6
2.2. Halterung.....	8
2.3. Basisstation	8
3. Montage / Installation	9
3.1. Installation der Kamera ohne Wandhalterung.....	9
3.2. Installation der Kamera mit Wandhalterung	9
3.3. Ausrichtung und Erfassungsbereich der Kamera	10
3.4. Installation der Basisstation	13
3.5. Installation der Kamera und Basisstation.....	14
4. App2Cam Plus: Erster Zugriff	18
4.1. App herunterladen.....	18
4.2. Kamera einrichten	18
4.2.1. WLAN-Einrichtung.....	18
4.2.2. Alternative Installation	20
4.2.3. Bereits eingerichtete Basisstation hinzufügen	21
4.2.4. Neue Kamera in eine Basisstation einlernen	21
4.3. App2Cam Plus: Kompatibilität.....	22
4.4. App2Cam Plus: Übersicht	22
4.4.1. Menüleiste	23
4.4.2. Kameraleiste	23
4.4.3. Info / App-Einstellungen	23
4.5. App2Cam Plus: Liveansicht	24
4.5.1. Liveansicht Funktionen	24
4.5.2. Aktiv/Deaktiv Funktion.....	25
4.5.3. Kamera Indikatoren.....	25
4.5.4. Stream Indikatoren	26
4.6. App2Cam Plus: Ereignisliste / Wiedergabe	27
4.6.1. Ereignisliste	27
4.6.2. Ereignisliste Funktionen	27
4.6.3. Modus (nur iOS)	27
4.7. Wiedergabe	28
4.7.1. Wiedergabe Funktionen	28
4.7.2. Download & Weiterleitung.....	29
4.8. Erweiterte Einstellungen	29
4.8.1. Anmeldedaten	29
4.8.2. Erweiterte Einstellungen öffnen	30
4.8.3. Automatische Anmeldung	30
4.8.4. Erweiterte Einstellungen Basisstation	30
4.8.5. Erweiterte Einstellungen Kamera.....	37

5. Firmware aktualisieren	40
5.1. Aktualisierung über Server.....	40
5.2. Manuelle Aktualisierung.....	40
5.3. Aktuelle Firmware-Version.....	40
6. Übersicht Sprachbefehle	41
7. Akku FAQs	42
8. Tipps zur Fehlerbehebung	43

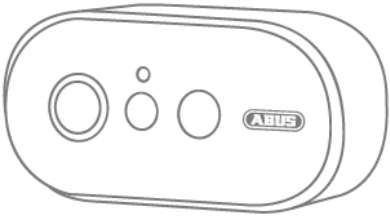
1. Lieferumfang

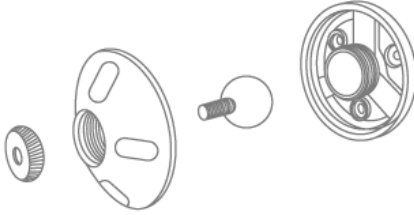
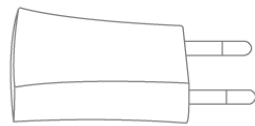
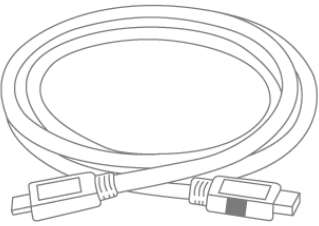
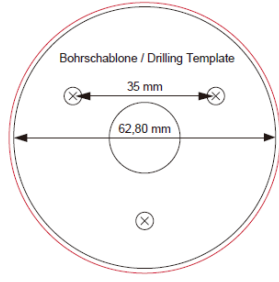
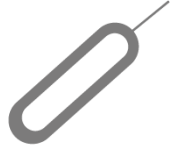
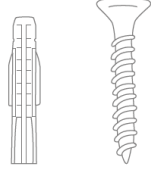
1		2	
3		4	
5		6	
7		8	

PPIC90000

- WLAN Akku Cam (1)
- Basisstation (2)
- Halterung (3)
- USB Steckernetzteil (4)
- USB auf micro-USB Kabel (5)
- Bohrschablone (6)
- Reset-Tool (7)
- Montagematerial (8)

PPIC90200

- 2x WLAN Akku Cam (1)
- Basisstation (2)
- 2x Halterung (3)
- USB Steckernetzteil (4)
- USB auf micro-USB Kabel (5)
- Bohrschablone (6)
- 2x Reset-Tool (7)
- 2x Montagematerial (8)

PPIC90010

- Basisstation (2)
- USB Steckernetzteil (4)

PPIC90520

- WLAN Akku Cam (1)
- Halterung (3)
- USB auf micro-USB Kabel (5)
- Bohrschablone (6)
- Reset-Tool (7)
- Montagematerial (8)

2. Beschreibung der Hardware

2.1. WLAN Akku Cam

Frontansicht

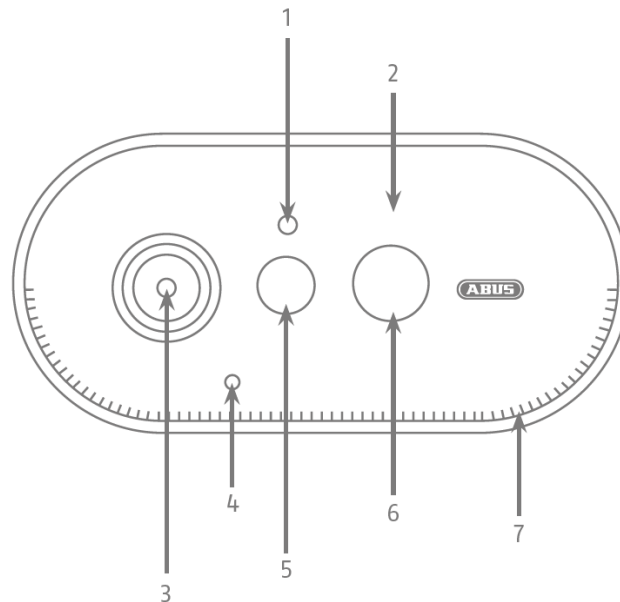

1	Lichtsensor	2	innenliegende Antenne*
3	Objektiv	4	Mikrofon
5	PIR Sensor (Passiv Infrarot Sensor)	6	Weißlicht LED (leuchtet blau während des Einlern-Prozesses)
7	Lautsprecher		

* Funk-Frequenz: 2,4Ghz (802.11 b/g/n)
Max. Sendeleistung: 20dBm

* Radio-Frequency: 2,4Ghz (802.11 b/g/n)
Max. Transmission power: 20dBm

Rückansicht

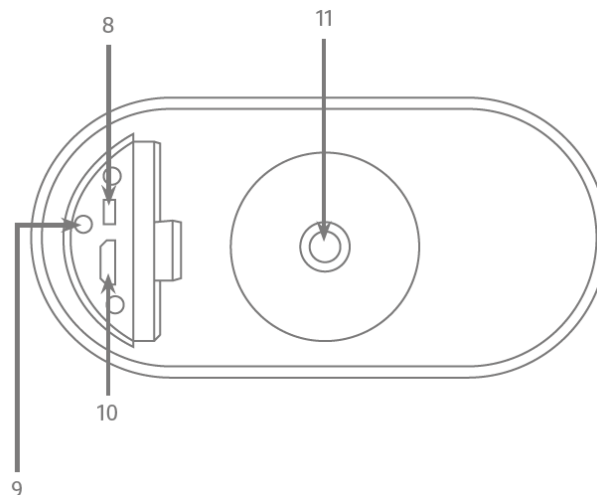

8	Pairing Taste 1x kurz drücken um die Kamera einzuschalten, 3x kurz drücken, die Kamera ist bereit zum Einlernen, Halten Sie die Taste für mindestens 5 Sekunden gedrückt um die Kamera auszuschalten.
9	Status LED Blinkt während des Ladevorgangs. Bei voller Ladung und Kabelbetrieb leuchtet diese dauerhaft rot. Während einer Aufzeichnung oder einer Liveansicht leuchtet die LED dauerhaft.
10	Micro-USB Anschluss Anschluss für das Laden der integrierten Akkus
11	$\frac{1}{4}$ " Gewinde für die Befestigung der Halterung Es wird jede Halterung mit $\frac{1}{4}$ " Gewinde unterstützt.

**Achtung!**

Bei einem permanenten Betrieb mit dem Micro-USB Kabel erlischt die Wetterschutzfähigkeit der Kamera.

Laden der Kamera

Nehmen Sie die Kamera von der Halterung und schließen Sie das beigegefügte Micro-USB Kabel an. Verwenden Sie für das Laden der Kamera einen Netzstecker mit 5VDC / 2A, das Steckernetzteil der Basisstation ist für das Schnellladen der Kamera geeignet. Die Kamera ist in ca. 4 Stunden wieder voll aufgeladen. Während des Ladevorgangs blinkt die rote LED auf der Rückseite, sobald der Ladevorgang abgeschlossen ist leuchtet diese dauerhaft. Der Akku hält je nach Auslösefrequenz, Live-Bild Zugriff und äußere Umgebungseinflüsse bis zu 13 Monate, mehr Informationen erhalten Sie unter dem Menüpunkt 13. Akku FAQs.

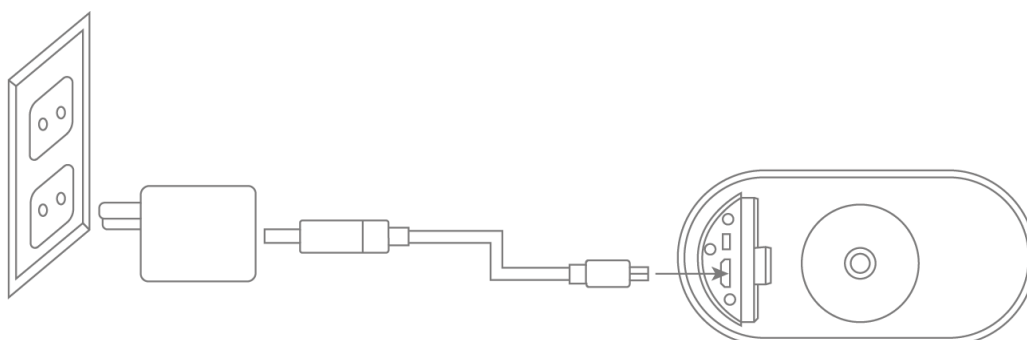

2.2. Halterung

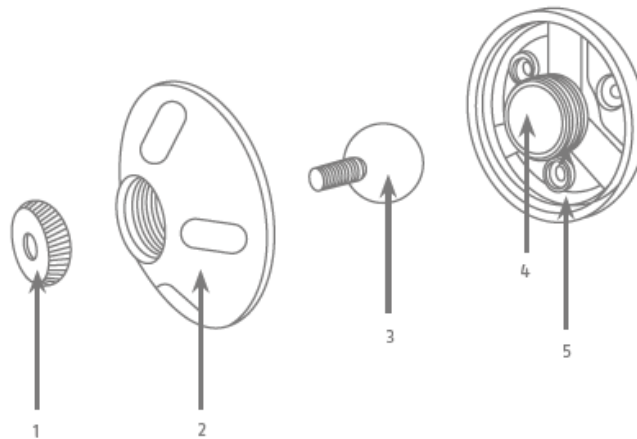

1	Fixierring	2	Abdeckung
3	Kugelgelenk	4	Gummi
5	Rückplatte		

2.3. Basisstation

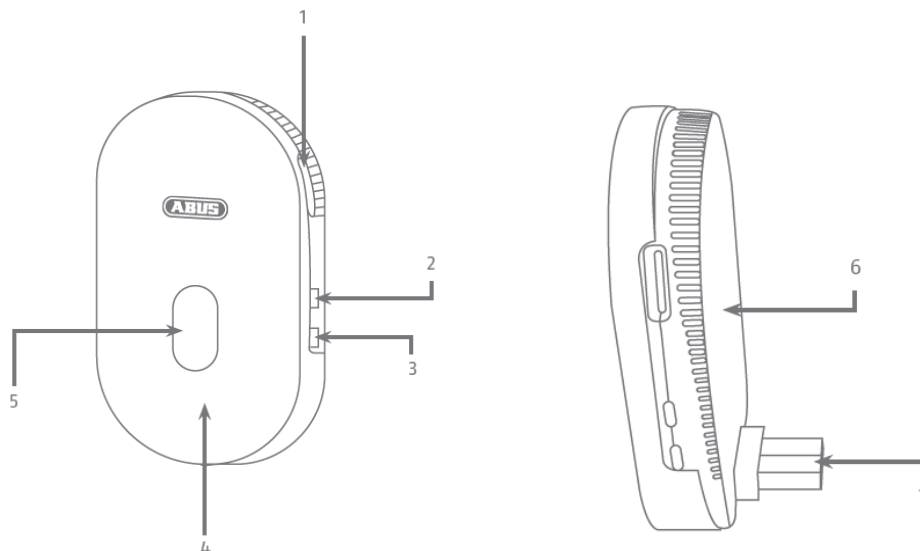

1	MicroSD Kartenslot (max. 128 GB)	2	Pairing Taste Drücken Sie die Pairing Taste ca. 3 Sekunden gedrückt, bis die LED rot leuchtet.
3	Reset Taste Halten Sie die Reset Taste ca. 5 Sekunden gedrückt, bis die Status LED rot blinkt.	4	Innenliegende Antenne
5	Status LED	6	Lautsprecher und Lüftungsöffnungen
7	USB Anschluss für Spannungsversorgung		

3. Montage / Installation



ACHTUNG!

Während der Montage muss die Kamera von der Netzspannung getrennt sein.

3.1. Installation der Kamera ohne Wandhalterung

Sie haben die Möglichkeit die Kamera auf einer ebenen Fläche, wie z.B. ein Regal oder ein Schrank, zu platzieren. Zwischen der Kamera und der Basisstation sollten sich keine großen Gegenstände befinden, diese können die Übertragung zwischen den Geräten beeinflussen.

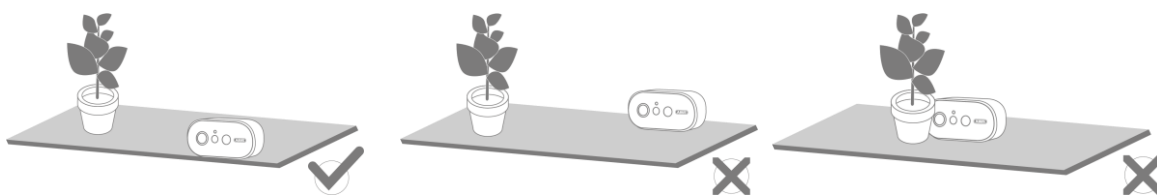

Achtung!

Platzieren Sie die Kamera an der Kante der Ablagefläche, da es sonst bei Aktivierung der Weißlicht LED zu Überblendungen im Kamerabild kommen kann.

Bitte beachten Sie, dass keine Objekte direkt vor der Kameralinse platziert werden um Überblendungen zu vermeiden.

Die Kamera sollte nicht auf einem Glasregal platziert werden, da es zu Reflektionen kommen kann.



Aufstellungsort

Die Kamera ist sowohl für den Einsatz im Außenbereich, als auch für den Einsatz im Innenbereich geeignet.

Platzieren Sie die Kamera nicht in direkter Nähe von Heizungen, Öfen, anderen Wärmequellen oder unter direkter Sonneneinstrahlung. Betreiben Sie das Gerät nur an Standorten mit Temperaturen im zulässigen Umgebungstemperaturbereich -20° – 50° C.

3.2. Installation der Kamera mit Wandhalterung

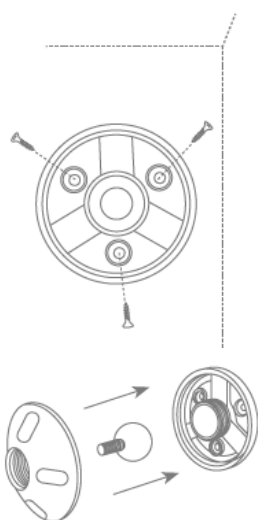

Bohren Sie anhand der Bohrschablone die Löcher vor. Schrauben Sie die Abdeckung der Wandhalterung ab und montieren Sie die Bodenplatte mit dem beigelegtem Montagmaterial an der Wand / Decke.

Setzen Sie das Kugelgelenk ein und schrauben Sie die Abdeckung auf, bitte ziehen Sie diese nicht fest um im Anschluss die Kamera auszurichten.

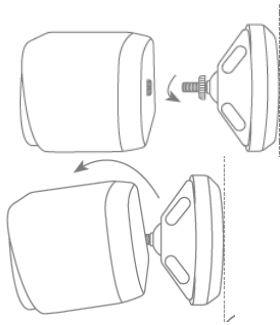

Schrauben Sie nun den Fixiering und die Kamera auf die Halterung. Nun können Sie die Kamera mithilfe ihres Smartphones ausrichten. Sobald die gewünschte Ausrichtung erreicht ist, schrauben Sie die Abdeckung fest.



Achtung!

Platzieren Sie die Kamera unter einem Vordach oder ähnlichem um direkte Sonneneinstrahlung zu vermeiden. Die Kamera sollte nicht direkt gegen eine Lichtquelle oder gegen die Sonne gerichtet werden.

3.3. Ausrichtung und Erfassungsbereich der Kamera

Der Passiv Infrarot Sensor (PIR) der Kamera hat einen maximalen Erfassungsbereich von 8 Metern, dieser kann erreicht werden bei einer Installationshöhe von 2 Metern und einem Neigungswinkel von $12,5^\circ$. Der PIR-Blickwinkel liegt bei 112° . Der PIR reagiert auf Wärmebewegung und löst bei einer Detektion eine Aufnahme aus.

Optimale Ausrichtung:

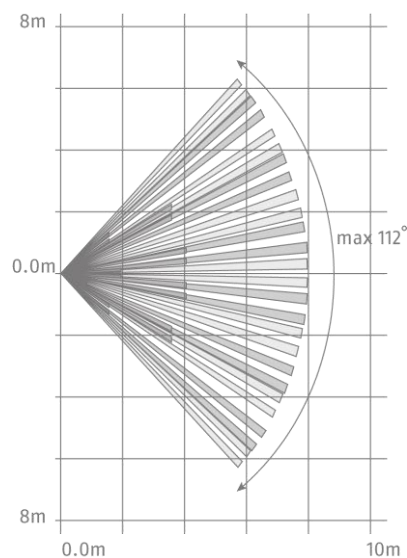
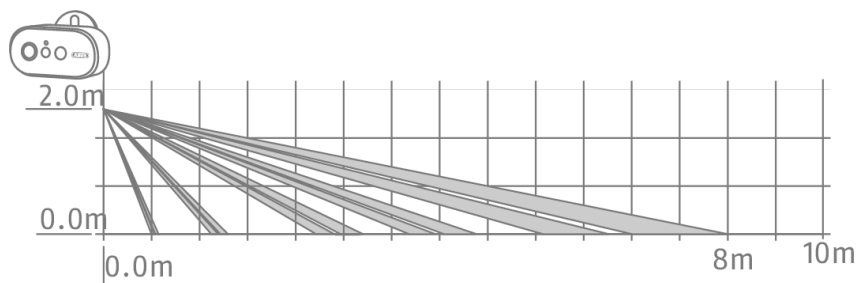

Je höher die Kamera installiert wird, desto größer muss der Neigungswinkel nach unten sein. Dies beeinflusst die Reichweite des PIR Sensors.

Installationshöhe	Neigungswinkel	Max. PIR Reichweite
1,5 m	0°	8 Meter
2,0 m	12,5°	8 Meter
3,0 m	24°	7 Meter
4,0 m	34°	6 Meter
5,0m	43°	5 Meter
6,0 m	50°	4 – 5 Meter

Der Blickwinkel der Kamera ist größer als der PIR – Blickwinkel. Bei einer Installation kann es vorkommen, dass Personen zwar auf dem Livebild sichtbar sind, jedoch keine Aufnahme auslösen. Da die Person sich außerhalb des PIR Erfassungsbereichs von 8 Metern befindet.

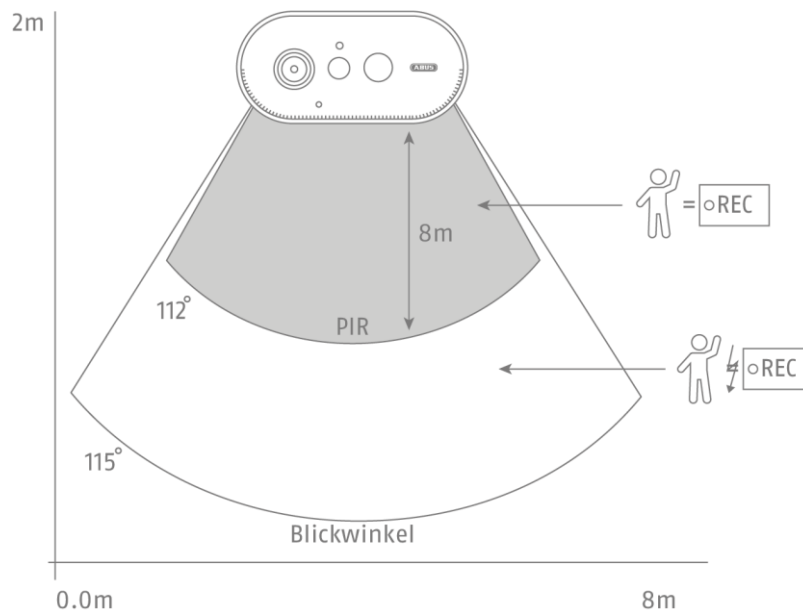

Ausrichtung der Kamera

Die Kamera benötigt einen kleinen Moment um sich nach einer Bewegungserkennung mit der Basisstation zu verbinden. Deshalb sollte die Bewegung idealerweise bereits im äußeren Bereich des PIR Detektionswinkels detektiert werden um das Objekt länger in der Videosequenz aufzuzeichnen.

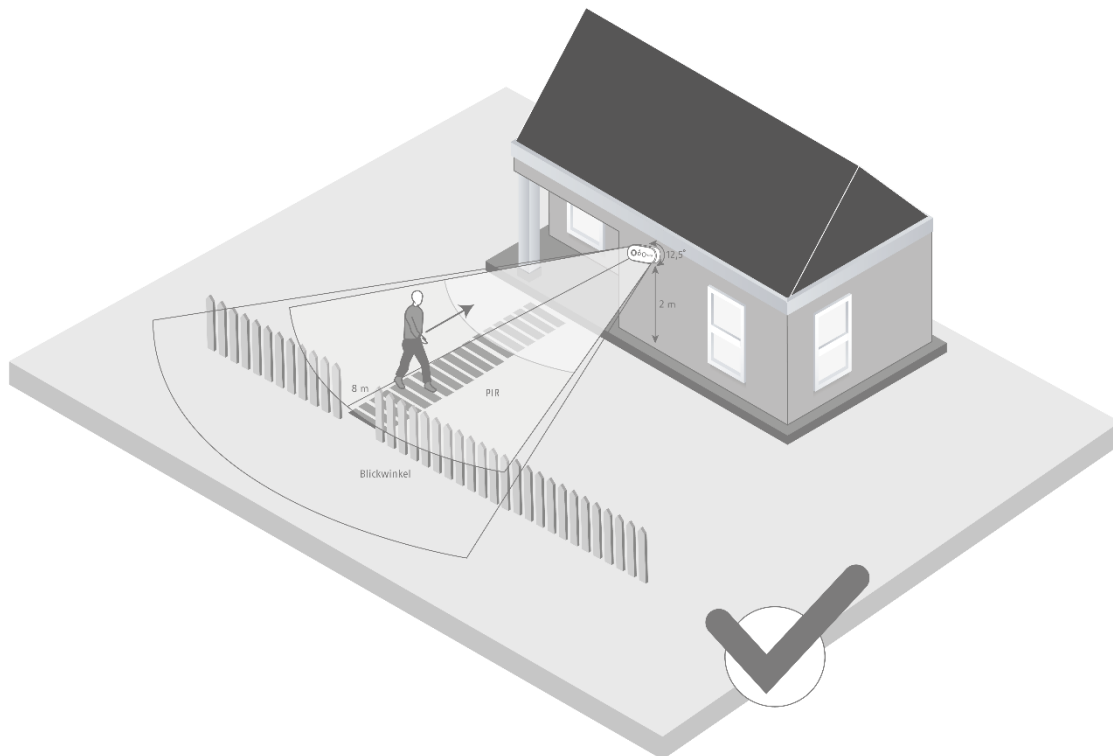

Wenn die Bewegung im vorderen Bereich des PIR Erfassungsbereichs detektiert wird, kann es dazu führen, dass das Objekt evtl. nicht komplett auf der Videosequenz sichtbar ist.



Bitte beachten Sie, dass eine Detektion nur in dem angegebenen PIR Detektionsbereich erfolgt.

Objekte die sich außerhalb des PIR Bereichs bewegen, lösen keine Aufnahme aus, können aber bei der Liveansicht des Kamerabildes sichtbar sein.

3.4. Installation der Basisstation

Für die Aufzeichnung wird eine microSD-Karte benötigt, welche optional erhältlich ist. Bitte setzen sie die wie unten dargestellt ein und achten Sie darauf, dass diese einrastet.

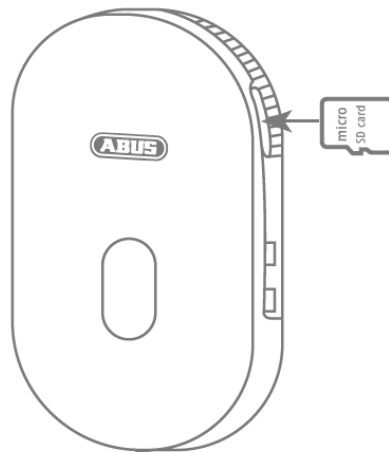

Stecken Sie als nächstes die Basisstation an dem USB Steckernetzteil ein und stecken Sie dieses an einer Steckdose ein.

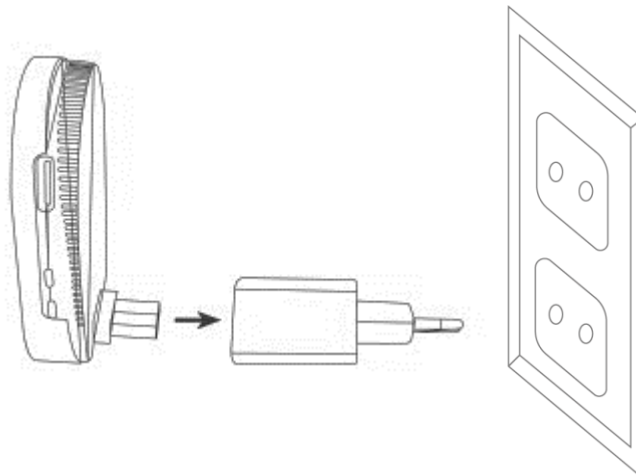
**Achtung!**

Platzieren Sie die Basisstation so, dass diese nicht von Objekten verdeckt wird.
Sorgen Sie für eine optimale Lüftung der Basisstation.

3.5. Installation der Kamera und Basisstation

Die Kamera mit der Schutzklasse IP65 ist für den Einsatz im Außenbereich geeignet. Die Basisstation ist nur für die Installation im Innenbereich vorgesehen. Die Basisstation unterstützt bis zu zwei Akku Cams. Das Einlernen der Basisstation in die App wird unter *4. App2Cam Plus: Erster Zugriff* beschrieben. Für einen externen Zugriff auf die Kamera benötigen Sie einen 2,4 GHz Router mit Internetzugang.

	<p>Hinweis</p> <p>Platzieren Sie die Basisstation so, dass diese nicht von Objekten verdeckt wird. Sorgen Sie für eine optimale Lüftung der Basisstation. Router mit 5 GHz Frequenz werden nicht unterstützt. Bei Dual Frequenz Routern empfiehlt es sich die beiden Frequenzen namentlich zu trennen.</p>
---	---

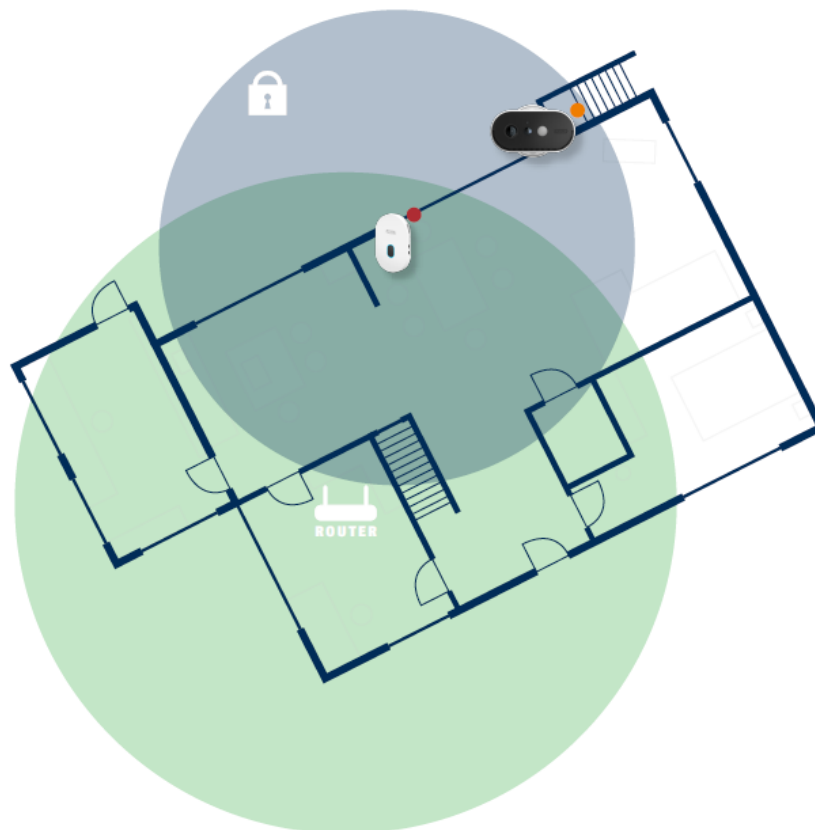

Positionierung Kamera und Basisstation

Bei der Installation der Kamera und der Basisstation ist zu beachten, dass die Basisstation sich in optimaler Reichweite zum Router befindet. Auf die Basisstation kann nur bei ausreichendem WLAN Signal zum Router zugegriffen werden. Idealerweise installieren Sie die Basisstation in nächster Nähe zu der Kamera.

Bitte beachten Sie, dass bauliche Gegebenheiten die Übertragung beeinflussen können.

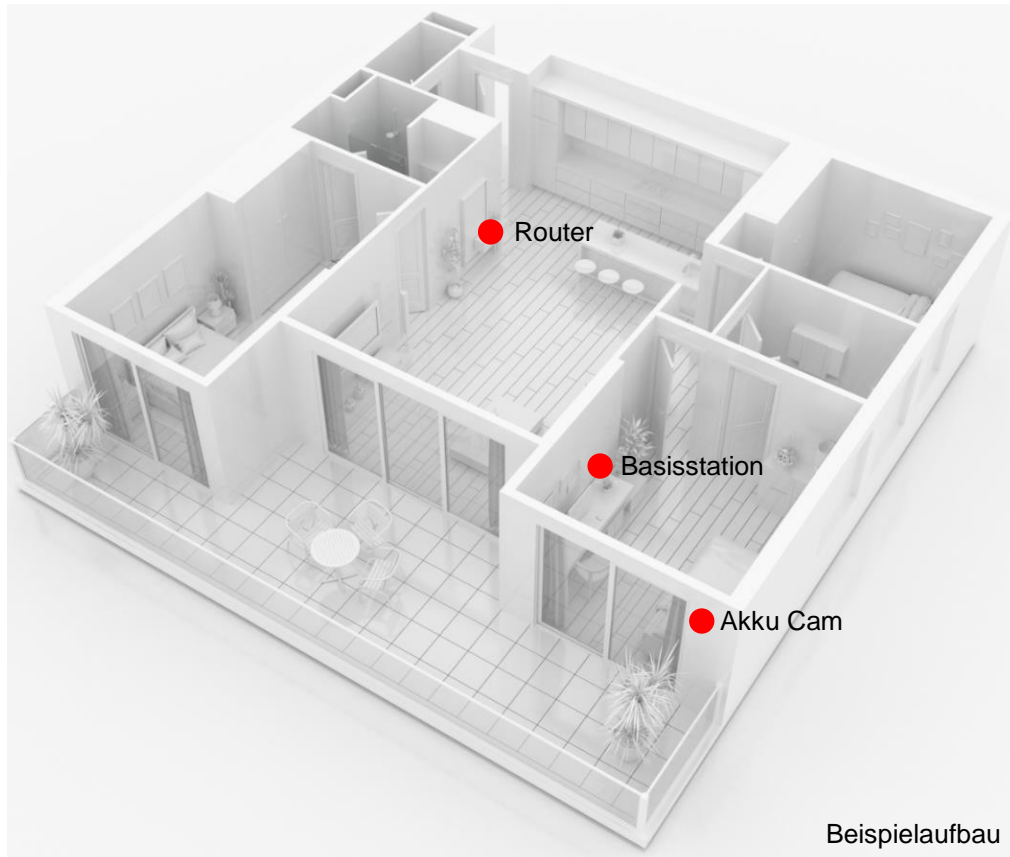

Bei einer Installation mit zwei Kameras, sollte die Basisstation mittig platziert werden, so dass beide Kameras sich in der Reichweite dieser befinden. Die Reichweite der einzelnen Kamera zur Basisstation wird im Livebild der Kamera anhand dem Icon  dargestellt.

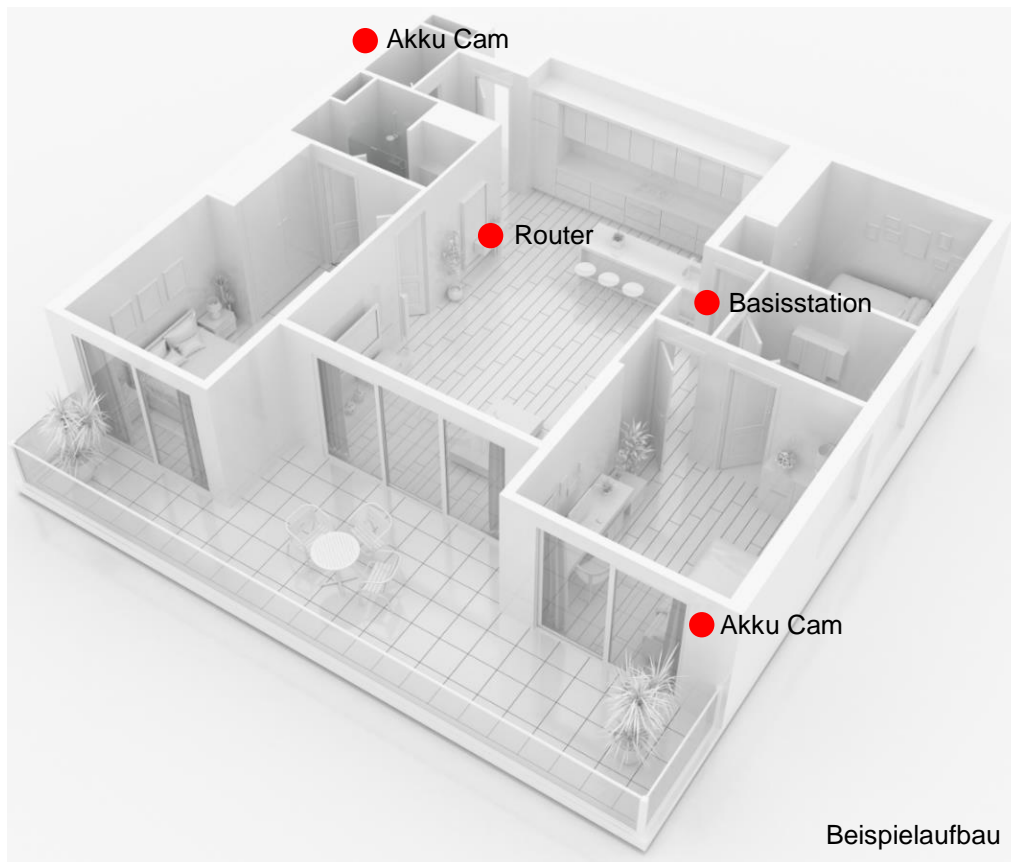

Bei Installationen in größeren Objekten mit zwei oder mehr Kameras wird eine zweite Basisstation (PPIC90010) zur Optimierung der Reichweite empfohlen.

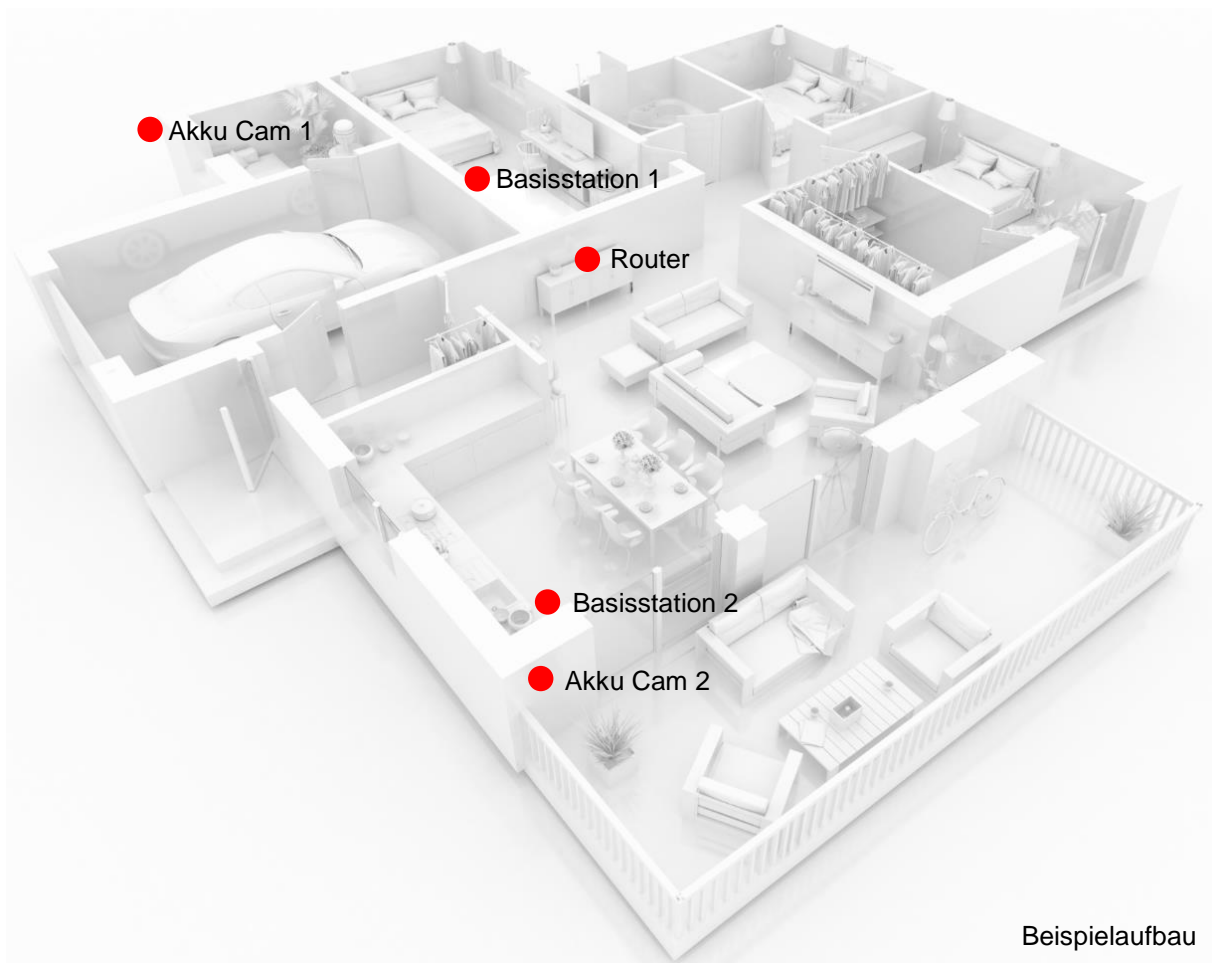

4. App2Cam Plus: Erster Zugriff

4.1. App herunterladen

Laden Sie zum ersten Zugriff die App „App2Cam Plus“ aus dem Google Playstore oder Apple Appstore herunter.

App
- App2Cam Plus-



4.2. Kamera einrichten

4.2.1. WLAN-Einrichtung

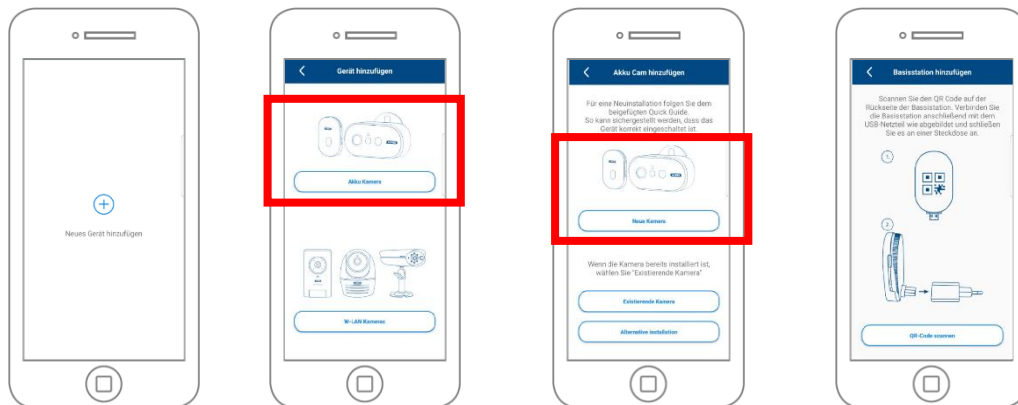

Bevor Sie mit der Installation starten, schalten Sie die Kamera durch drücken der Power On Taste auf der Rückseite an.

Öffnen Sie die App und klicken Sie auf das „+“, um eine die Basisstation hinzuzufügen klicken Sie dann auf die Akku Cam. Klicken Sie auf „Neue Kamera“ bei der Erstinstallation. Basisstationen, die bereits mit dem Netzwerk verbunden sind, können Sie durch Klicken auf „Existierendes Gerät“ hinzufügen.

Scannen Sie im nächsten Schritt den QR-Code auf der Rückseite der Basisstation. Verbinden Sie diese nun mit dem USB-Netzteil und schließen Sie es an einer Steckdose an.

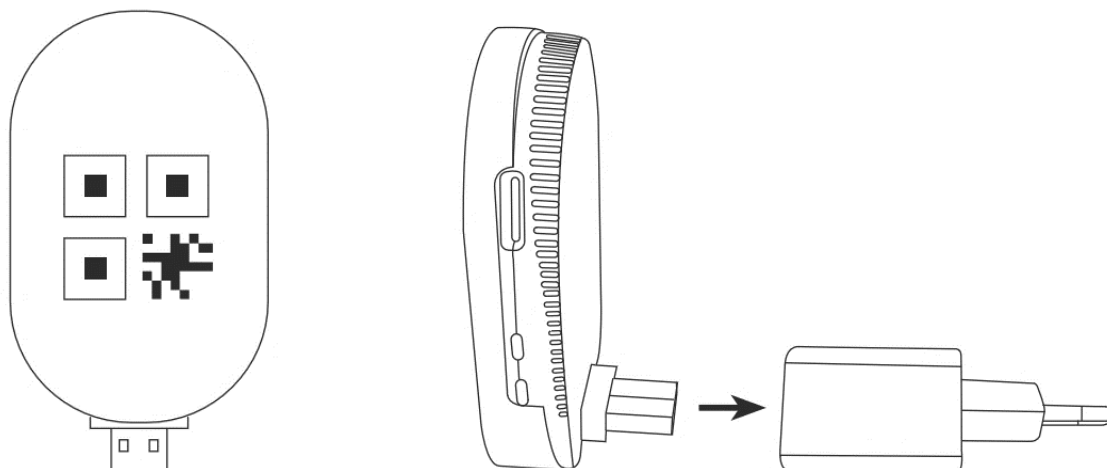

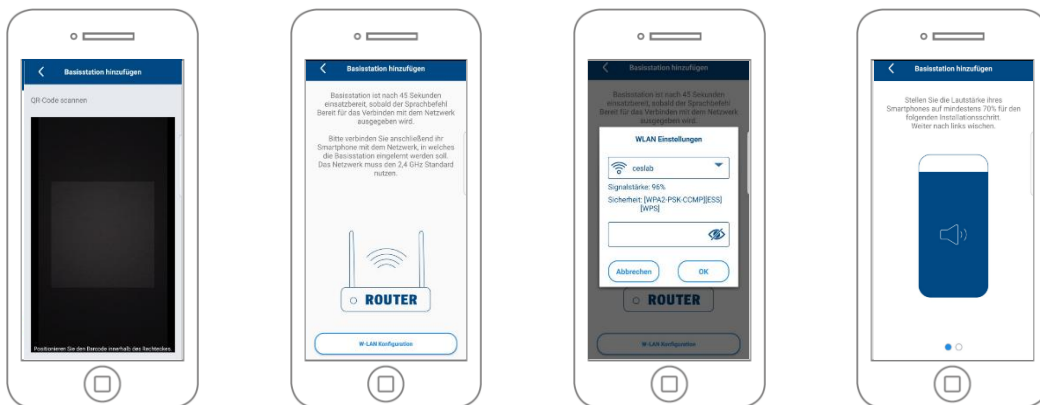

Die Basisstation ist nach ca. 45 Sekunden einsatzbereit, sobald der Sprachbefehl „Bereit für das Verbinden mit dem Netzwerk“ ausgegeben wird. Verbinden Sie bitte im Anschluss ihr Smartphone mit dem Netzwerk, in welches die Basisstation eingelernt werden soll. Das Netzwerk muss den 2,4 GHz Standard nutzen.

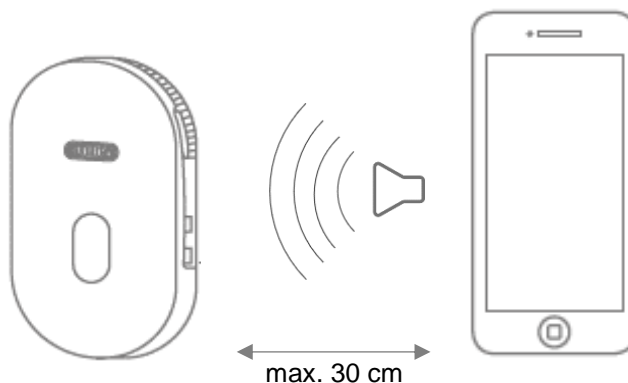

Stellen Sie nun die Medien-Lautstärke ihres Smartphone auf mindestens 70 %. Die App überträgt im nächsten Schritt die Sound Informationen an die Basisstation. Bitte beachten Sie, dass der Abstand zwischen Basisstation und Smartphone nicht mehr als 30 cm betragen darf.

	<p>Hinweis</p>	<p>Bitte beachten Sie, dass äußere Umgebungsgeräusche die Sound Informationen übertönen können. Versuchen Sie die Installation in einer leisen Umgebung durchzuführen.</p>
--	-----------------------	--

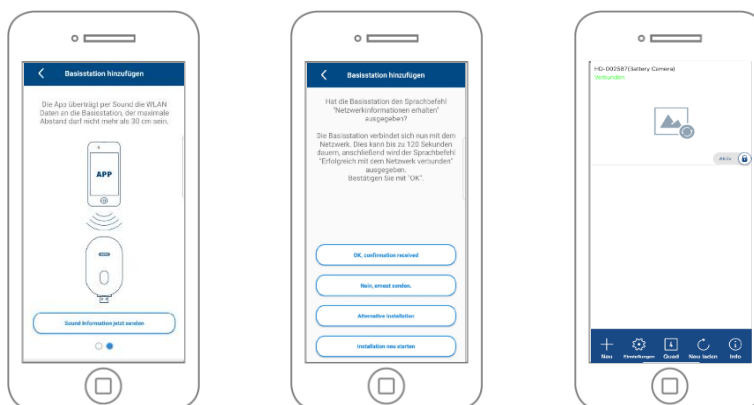

Klicken Sie auf „Sound Information jetzt senden“ um die Übertragung zu starten. Bei erfolgreicher Übertragung gibt die Basisstation den Sprachbefehl „Netzwerkinformationen erhalten“ aus. Bestätigen Sie dies mit „OK, Bestätigung erhalten“, mit „Nein, erneut Senden“ können sie die Information neu übertragen. Die Basisstation verbindet sich nun mit dem Netzwerk. Dies kann bis zu 120 Sekunden dauern. Sie können nun auf das Live-Bild der Kamera zugreifen.

4.2.2. Alternative Installation

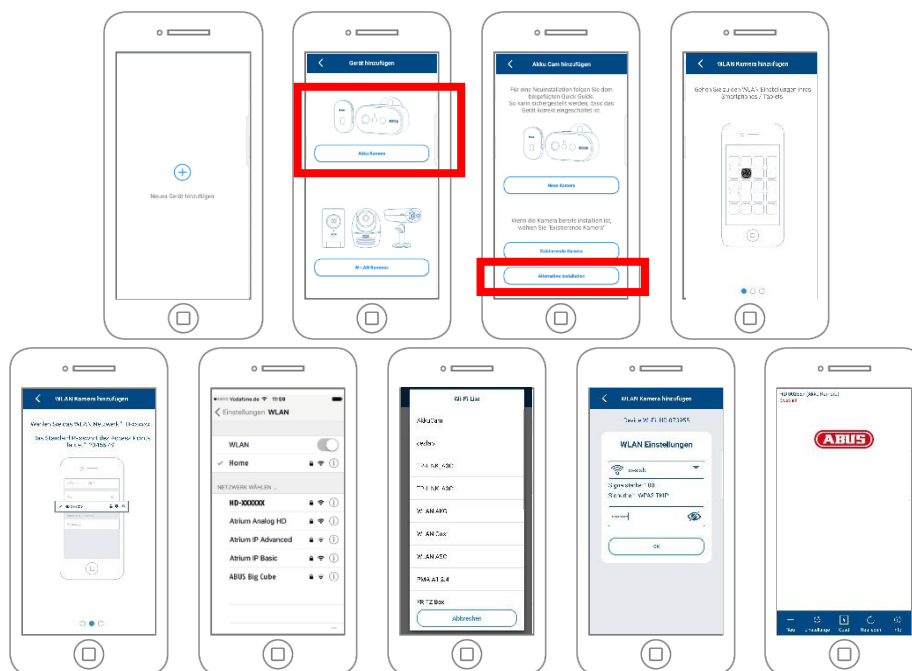

Öffnen Sie die App und klicken Sie auf das „+“, um eine Basisstation hinzuzufügen. Klicken Sie auf „Alternative Installation“ um die Basisstation hinzuzufügen.

Gehen Sie, wie in der App beschrieben, zu den Netzwerkeinstellungen Ihres Gerätes und verbinden sich mit dem WLAN Access Point der Basisstation. Diesen erkennen Sie an dem Namen „HD-XXXXXX“. Das Passwort für den WLAN Access Point der Basisstation lautet: „12345678“.

Wenn die Verbindung besteht, klicken Sie in der App auf „OK“. Wählen Sie aus der Liste der WLAN-Netzwerke das WLAN Ihres Heim-Netzwerkes aus und geben das Passwort des WLAN Ihres Heim-Netzwerkes ein. Drücken Sie „OK“, um die Verbindung herzustellen.

Die Basisstation verbindet sich nun mit dem Netzwerk. Dies kann bis zu 120 Sekunden dauern. Sie können nun auf das Live-Bild der Kamera zugreifen.

4.2.3. Bereits eingerichtete Basisstation hinzufügen

Zur Einrichtung einer Basisstation, welche bereits mit dem Netzwerk eingerichtet ist, gehen Sie bitte wie folgt vor.

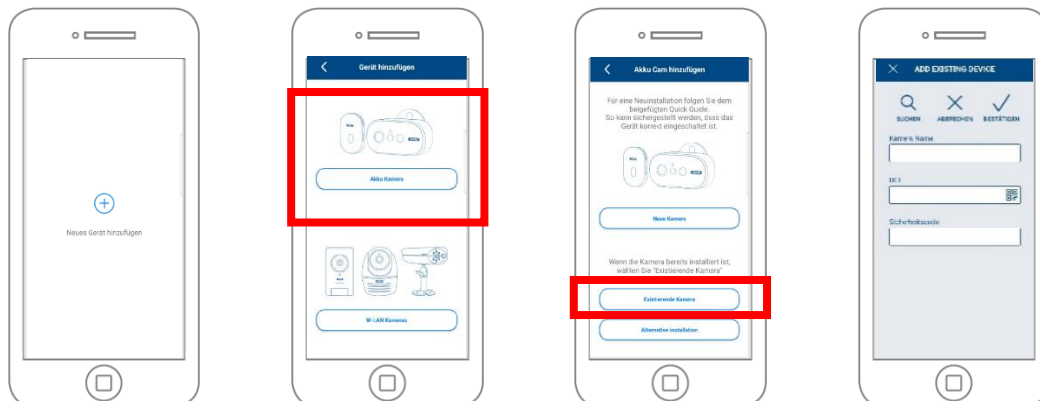

Öffnen Sie die App und klicken Sie auf das „+“, um eine Basisstation hinzuzufügen klicken Sie auf die Akku Cam. Klicken Sie auf „Existierendes Gerät“ um die bereits im Netzwerk eingelernte Basisstation bei einem weiteren Smartphone hinzuzufügen.

Tragen Sie einen Namen für Ihre Kamera ein. Um die DID einzutragen haben Sie folgende Optionen, scannen Sie den QR-Code auf der Rückseite der Basisstation, suchen Sie die Kamera im Netzwerk mit der Schaltfläche „Suchen“ oder tragen Sie die DID der Kamera manuell ein.

Der Standard-Sicherheitscode der Kamera lautet „123456“. Sollte die Basisstation bereits eingerichtet worden sein, tragen Sie den vergebenen Sicherheitscode der Basisstation ein.

Drücken Sie auf die Schaltfläche „Bestätigen“, um die Kamera hinzuzufügen.

	<p>Hinweis</p> <p>Wird die Basisstation mit dem Standard-Sicherheitscode „123456“ hinzugefügt, muss dieser beim ersten Zugriff auf die Liveansicht der Kamera geändert werden.</p>
--	---

	<p>Hinweis</p> <p>Wurde eine Basisstation bereits über ein anderes Smartphone oder Benutzer eingerichtet, wählen Sie diese Methode zum Hinzufügen von bereits eingerichteten Basisstationen.</p>
--	---

4.2.4. Neue Kamera in eine Basisstation einlernen

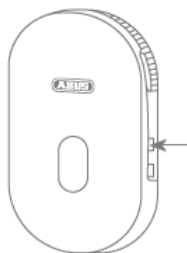

Drücken Sie die Pairing Taste für mindestens 3 Sekunden bis die LED blau blinkt. Der Sprachbefehl „Bereit für Kameraverbindung“ wird abgespielt. Falls die Kamera bereits in einer anderen Basisstation eingelernt ist, löschen Sie diese bitte vorab aus der Kameraliste in der App.

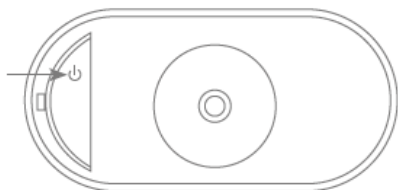

Drücken Sie 3 x kurz auf das Einschaltzeichen um die Kamera einzulernen. Die rote LED auf der Rückseite und die blaue LED bei der Weißlicht LED blinken abwechselnd während des Einlernprozesses. Bei erfolgreicher Verbindung wird der Sprachbefehl „Kameraverbindung erfolgreich abgeschlossen“ wiedergegeben.

4.3. App2Cam Plus: Kompatibilität

Die App2Cam Plus ist mit folgenden Geräten kompatibel:

- PPIC90000 / PPIC90010 / PPIC90200
- PPIC32020 / PPIC32520 / PPIC34520
- PPIC35520 / PPIC36520
- TVAC19000A-B / TVAC19100A-B

	<p>Hinweis</p> <p>Bitte beachten Sie, dass einige erklärte oder gezeigte Funktionen in dieser Anleitung womöglich nicht mit Kameras älterer Generationen kompatibel sind oder die Funktionalitäten der Kameras aufgrund von Hardware-Unterschieden voneinander abweichen.</p>
--	--

4.4. App2Cam Plus: Übersicht

	<p>Hinweis</p> <p>Die angezeigten Screenshots und Icons wurden aus der iOS App entnommen. Es können leichte Abweichungen zur Android App in der Beschriftung, Anordnung oder Funktionalität vorhanden sein. Dies wird in den jeweiligen Punkten beschrieben oder mit einem Zusatz (Nur iOS) oder (Nur Android) erwähnt.</p>
--	--

In der Übersicht können Sie durch einen Klick auf eines der Vorschaubilder die Liveansicht der Kamera öffnen. Sie können in der Menüleiste, Kameraleiste und in der Info / App-Einstellung weitere Funktionen verwenden.

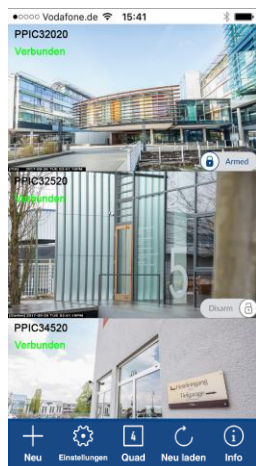

Menüleiste





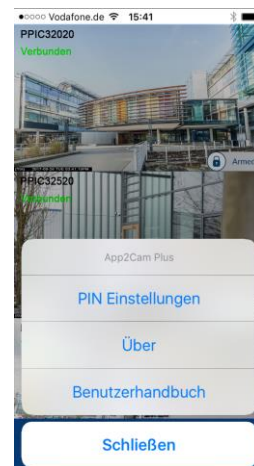



Kameraleiste







App Einstellungen / Info

4.4.1. Menüleiste

	
 Neu	Neue Kamera einrichten / Kamera hinzufügen
 Einstellungen	Kameraleiste aktivieren / deaktivieren
 Quad	Aktivierung der 4-fach Ansicht
 Neu laden	Verbindungsaktualisierung Aktualisierung der Verbindungen zu den Kameras
 Info	Info / App Einstellungen öffnen

4.4.2. Kameraleiste

	
 Einstellungen	Einstellungen Basisstation öffnen
 Löschen	Basisstation löschen
 Kalender	Ereignisliste öffnen

4.4.3. Info / App-Einstellungen

PIN Einstellungen	App-Pin Menü zur Vergabe eines App-Pins. Wenn aktiviert und vergeben, wird dieser bei jedem App-Start verlangt.
Über	Über Informieren Sie sich hier über die aktuelle App-Version, Datenschutzrichtlinie und API Version.
Benutzerhandbuch / Anleitung	Anleitungen Rufen Sie hier die Produktseite der ausgewählten Kamera auf. Hier können Sie im Downloadsektor die Anleitung herunterladen.
Videobeschleunigung (Nur Android)	Hardware-Decoding aktivieren/deaktivieren Für Android steht die Verwendung von Hardware-Decoding zur Verfügung. Einige Android-Geräte besitzen spezielle Hardware-Eigenschaften, die das Decoding von Video-Streams optimieren.

	Bei älteren Produkten oder älteren Android-Geräten kann dies zu einer Verschlechterung der Performance führen.
Benachrichtigen (Nur Android)	Aktivierung / Deaktivierung der Push-Benachrichtigungen
Rate Me!	App-Bewertung Bewerten Sie unsere App und lassen Sie uns ihre Verbesserungsvorschläge zukommen.



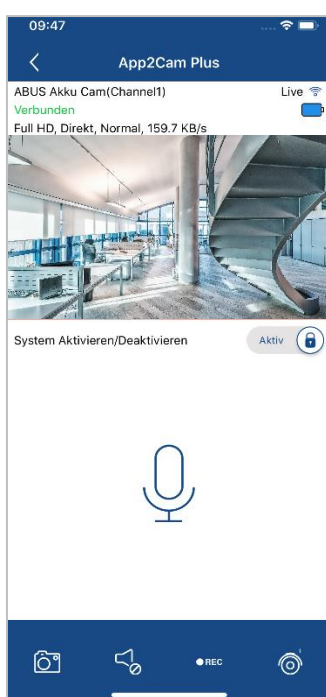

4.5. App2Cam Plus: Liveansicht

In der Liveansicht stehen Ihnen verschiedene Funktionen je nach Kameramodell zur Verfügung. Die Funktionen sind zusätzlich im Landscape-Modus verfügbar. Klicken Sie auf das Vorschau-Bild der Kamera um in die Liveansicht zu gelangen.



4.5.1. Liveansicht Funktionen

	<p>Snapshot erstellen</p> <p>Hier haben Sie die Möglichkeit einen Screenshot Ihres Livebildes zu machen. Das Bild wird anschließend in Ihrer Fotogalerie auf Ihrem Mobilgerät gespeichert. Die gespeicherten Bilder werden mit einem Zeitstempel versehen und in der Fotogalerie abgespeichert.</p>
	<p>Audio aktivieren/deaktivieren</p> <p>Hier haben Sie die Möglichkeit Audio für die Liveansicht zu aktivieren bzw. zu deaktivieren.</p>
	<p>Manuelle Aufnahme starten</p>



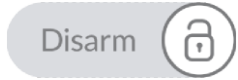

	Hier haben Sie die Möglichkeit eine manuelle Aufnahme auf SD Karte zu starten. Die Aufnahmezeit beträgt eine Minute und kann nicht abgebrochen werden. Das Icon  erscheint während der Aufnahme.
	Wechsel zwischen Kamera 1 und Kamera 2 Wenn zwei Kameras in der Basisstation eingelernt sind, können Sie zwischen den beiden Kamera Ansichten wechseln.
	Gegensprechfunktion Sie können durch Nutzung des Mikrofons des mobilen Endgerätes an der Kamera Gegensprechen. Halten Sie das Symbol gedrückt um die Gegensprechfunktion zu aktivieren. Sobald Sie das Symbol loslassen, wird die Übertragung deaktiviert.
	Zurück Hier gelangen Sie zurück zur Kameraübersicht.

4.5.2. Aktiv/Deaktiv Funktion

Durch den Klick auf die „Arm“ oder „Disarm“ Schaltfläche können Sie die Kamera aktiv oder deaktiv schalten. Es wird stets die Eingabe des Admin-Passworts benötigt, sobald die Auto-Anmeldung in den Einstellungen aktiviert wird, wird auch hier nicht erneut nach dem Passwort gefragt.

	Kamera ist aktiv Im „Arm“-Zustand zeichnet die Kamera bei erkannten Bewegungen auf und versendet Nachrichten (Push oder E-Mail)
	Kamera ist deaktiv Im „Disarm“-Zustand führt die Kamera keine weiteren Aktionen bei erkannten Bewegungen durch.

4.5.3. Kamera Indikatoren

ABUS Akku Cam(Channel1) Live  Verbunden 	
ABUS Akku Cam(Channel1)	Name der Basisstation (Channel 1 / 2) zeigt die aktuell ausgewählte Kamera an. Die Namen der Basisstation / Kameras können Sie in den erweiterten Einstellungen ändern.
Live 	Anzeige der Verbindungsstärke zwischen Basisstation und Akku Cam
	Akku Anzeige der ausgewählten Kamera

4.5.4. Stream Indikatoren

Full HD, Direkt, N=1, Normal, 122.7 KB/s	
CIF VGA HD Full HD	Anzeige der Auflösung des momentanen Streams
Direkt Relay-Server	Anzeige des momentanen Verbindungsstatus Direkt: Der Peer2Peer Server konnte eine direkte Verbindung zwischen Ihrem Endgerät und der Kamera aufbauen. Relay-Server*: Der Peer2Peer Server konnte keine direkte Verbindung aufbauen. Die Videodaten werden für kurze Zeit auf dem Relay-Server gespeichert, damit Ihr Endgerät die Daten vom Server beziehen kann. Dadurch wird eine Verzögerung des Streams verursacht.
Niedrig Normal Gut	Anzeige der momentanen Einschätzung der Verbindung Dies stellt die Verbindung zwischen Basisstation und Router dar.
xxx KB/s	Anzeige der momentan verbrauchten Kilobit pro Sekunde

	*Hinweis Wenn die Verbindung zu Ihrer Kamera stets über den Relay-Server getätigt wird, prüfen Sie bitte folgende Einstellungen: <ul style="list-style-type: none"> • Prüfen Sie, ob UPnP in Ihrem Router aktiviert ist • Prüfen Sie, ob eine Hardware-Firewall oder eine Software-Firewall eine Direkt-Verbindung verwehrt • Prüfen Sie, ob mehrere „Hops“ (Router) zwischen dem Endgerät und dem Internet installiert sind.
---	--

4.6. App2Cam Plus: Ereignisliste / Wiedergabe

4.6.1. Ereignisliste

In der Ereignisliste können Sie eine Start- und Endzeit festlegen. Für diesen Filter zeigt Ihnen die App alle aufgezeichneten Ereignisse in dieser Zeit an. Klicken Sie auf Kamera1 um zwischen den Aufnahmen von 2 Kameras zu wechseln.

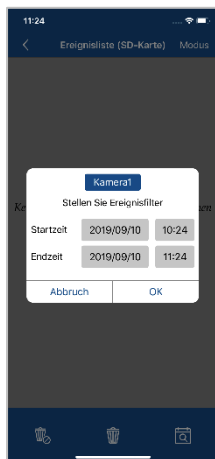

4.6.1

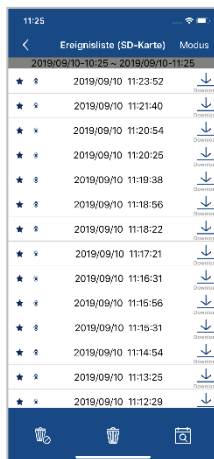

4.6.2

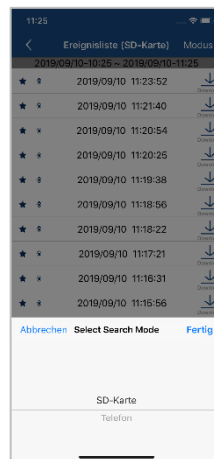

4.6.3

4.6.2. Ereignisliste Funktionen

	<p>Alle Ereignisse löschen Mit dieser Auswahl werden alle Ereignisse in der Liste gelöscht.</p>
	<p>Einzelne Ereignisse löschen Löschen Sie einzelne Ereignisse aus der Liste</p>
	<p>Ereignisfilter erneut einstellen Um Ereignisse besser zu filtern, können Sie hier den Zeitraum erneut einstellen.</p>
	<p>*Hinweis Während einer Aufnahme kann nicht auf die Aufzeichnungen zugegriffen werden.</p>

4.6.3. Modus (nur iOS)

Durch den Klick auf die Schaltfläche „Modus“ können Sie wählen, ob Sie die Dateien auf der SD-Karte im festgelegten Zeitraum oder die bereits heruntergeladenen Dateien auf Ihrem Endgerät im festgelegten Zeitraum betrachten möchten.

4.7. Wiedergabe

In der Wiedergabe der Ereignisse stehen Ihnen verschiedene Funktionen je nach Kameramodell zur Verfügung. Im Landscape-Modus (=Querformat) wird eine Vollansicht ohne Funktionen gezeigt.

Die Ereignisse benötigen in der Regel eine kurze Puffer-Zeit bis das Ereignis abgespielt werden kann.

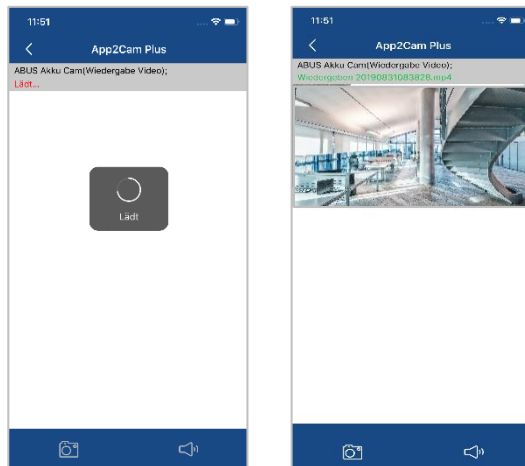

	<p>Hinweis</p> <p>Bei der Wiedergabe von Ereignissen wird das Ereignis automatisch auf Ihr Endgerät heruntergeladen. Wir empfehlen Ihnen deshalb vorwiegend über WLAN die Wiedergabe zu bedienen, um den Verbrauch des Datenvolumens gering zu halten.</p>
--	---

4.7.1. Wiedergabe Funktionen

	<p>Snapshot erstellen</p> <p>Hier haben Sie die Möglichkeit einen Screenshot Ihrer Wiedergabe zu machen. Das Bild wird anschließend in Ihrer Fotogalerie auf Ihrem Mobilgerät gespeichert.</p> <p>Die gespeicherten Bilder werden mit einem Zeitstempel versehen und in der Fotogalerie abgespeichert.</p>
	<p>Audio aktivieren/deaktivieren</p> <p>Hier haben Sie die Möglichkeit Audio für die Wiedergabe zu aktivieren bzw. zu deaktivieren.</p>

4.7.2. Download & Weiterleitung

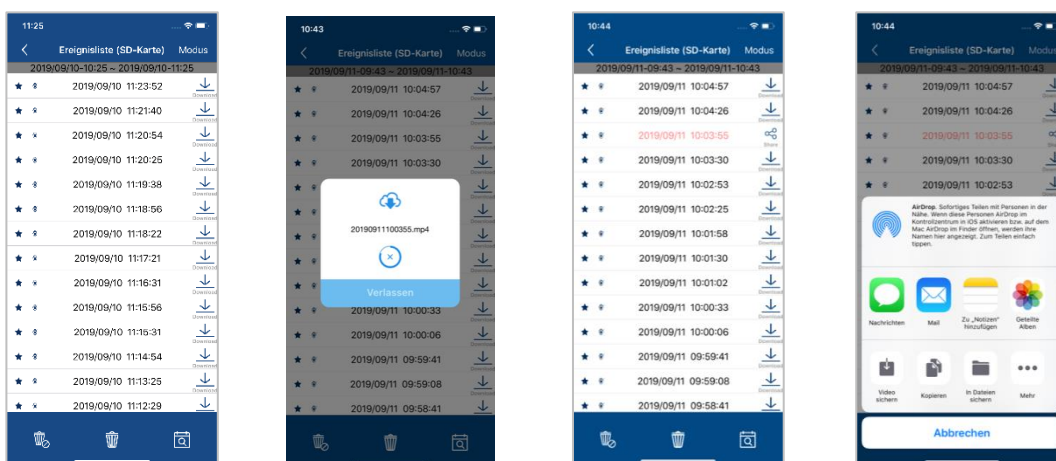

Um eine Datei auf ihr Smartphone zu laden klicken Sie auf das Download Icon rechts neben dem Ereignis. Die Datei wird nun heruntergeladen und wird im Anschluss rot in der Ereignisliste angezeigt. Nun haben Sie die Möglichkeit die Datei zu teilen indem auf Share klicken.

	<p>Hinweis</p> <p>Die heruntergeladenen Daten werden auf den Betriebssystemen iOS und Android unterschiedlich abgespeichert.</p> <p>iOS: Die Ereignisse werden auf dem Gerät gespeichert und können nur mit dem iTunes wiedergegeben werden.</p> <p>Andorid: Die gespeicherten Daten finden Sie im Gerätemanager unter „<i>interner Speicher/record/Kamera-DID</i>“.</p>
--	---

4.8. Erweiterte Einstellungen

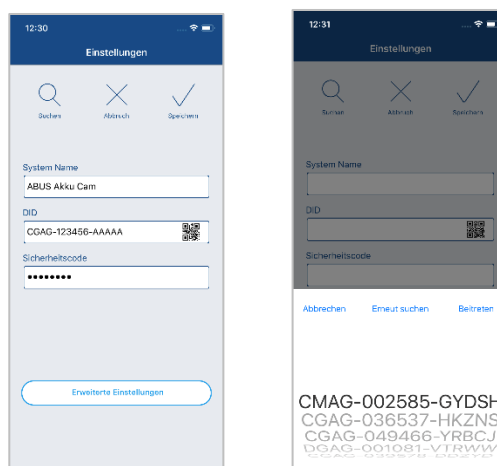

4.8.1. Anmeldedaten

In den Einstellungen können Sie die Anmeldedaten der Basisstation manuell ändern:

- System Name:** Ändern Sie hier den Namen der Basisstation.
- DID:** Ändern Sie hier manuell die DID der Basisstation.
- Sicherheitscode:** Geben Sie hier den Sicherheitscode der Basisstation ein.

Durch die Schaltfläche „Suchen“ können Sie die DID der Basisstation mit einer anderen gefundenen Basisstation automatisch ersetzen.

Verwerfen Sie Änderungen mit der Schaltfläche „Abbrechen“ oder speichern Sie diese mit der Schaltfläche „Speichern“.

4.8.2. Erweiterte Einstellungen öffnen

Durch die Schaltfläche „Erweiterte Einstellungen“ öffnen Sie die Einstellungen der Basisstation.

Verwenden Sie beim ersten Aufrufen das Standardpasswort „123456“. Die App fordert Sie anschließend zum Ändern des Admin-Passwortes auf.



Hinweis

Das Admin-Passwort ist ein Zweck-Passwort und kein Sicherheits-Passwort und soll Ihnen dabei helfen anderen Personen die Liveansicht und Benachrichtigungen der Basisstation zu gewähren, aber die erweiterten Einstellungen zu verwehren.

4.8.3. Automatische Anmeldung

Bei der Eingabe des Admin-Passwortes können Sie über die Schaltfläche „Auto-Anmeldung“ das Admin-Passwort auf Ihrem Endgerät speichern, sodass Sie dieses beim nächsten Aufrufen der erweiterten Einstellungen auf Ihrem Endgerät nicht mehr eingetragene werden muss. Dies gilt nicht für einen Zugriff von anderen Endgeräten.

4.8.4. Erweiterte Einstellungen Basisstation

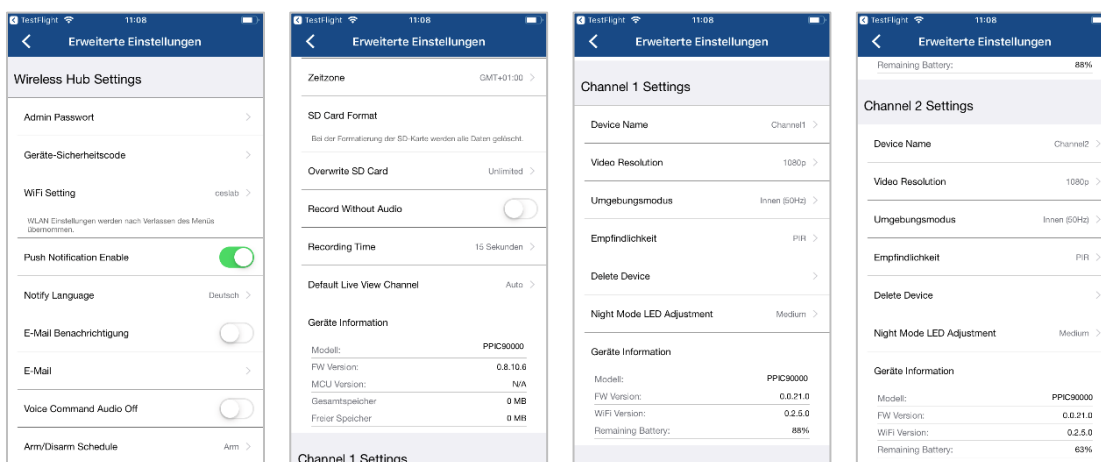



Hinweis





Die Anordnung der einzelnen Punkte unterscheidet sich zu Android. Die Funktionalitäten sind trotz dessen bei beiden Plattformen vorhanden und identisch.

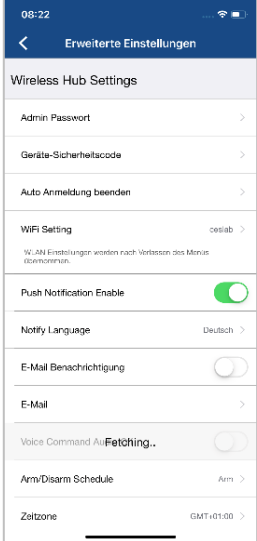

Hinweis

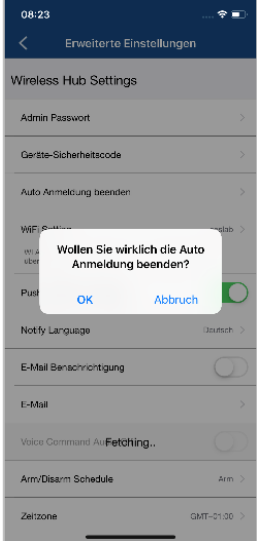
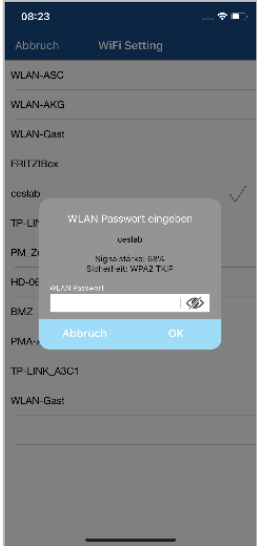
Führen Sie bitte Änderungen an den Einstellungen (z.B. Änderungen von Passwörtern) der Basisstation stets im lokalen Netzwerk der Basisstation aus. Wir raten Ihnen dringend davon ab Einstellungsänderungen in einem öffentlichen WLAN durchzuführen, da hier immer ein Mitschnitt durch andere Personen möglich ist.

<p>Basisstation Einstellungen</p>		<p>Nehmen Sie hier die Einstellungen für die Basisstation vor. Die Änderungen in den Einstellungen werden erst nach verlassen des Menüs übernommen.</p>
<p>Admin Passwort</p>		<p>Das Admin Passwort gewährt den Zugriff auf die erweiterten Einstellungen und ermöglicht das Aktivieren / Deaktivieren der Kameraaufzeichnungen. Das Standard Passwort lautet „123456“ und muss bei dem ersten Zugriff auf die Einstellungen geändert werden. Wenn Sie ihr Passwort vergessen haben sollten, können Sie die Basisstation durch drücken der Reset Taste für ca. 5 Sekunden zurücksetzen. Achtung: Alle Einstellungen inkl. der Netzwerkverbindung gehen verloren.</p>
<p>Geräte-Sicherheitscode</p>		<p>Der Sicherheitscode dient der Einrichtung der Basisstation in die App. Das Standardcode lautet „123456“ und muss bei der Erstinstallation geändert werden. Wenn Sie ihren Sicherheitscode vergessen haben sollten, können Sie die Basisstation durch drücken der Reset Taste für ca. 5 Sekunden zurücksetzen. Achtung: Alle Einstellungen inkl. der Netzwerkverbindung gehen verloren.</p>

<p>Auto Anmeldung beenden</p>		<p>Falls Sie bereits die Auto Anmeldung aktiviert haben, können Sie hier die Funktion deaktivieren. Dieser Menüpunkt wird nur eingeblendet wenn die Funktion bereits aktiviert wurde.</p>
<p>WLAN Einstellungen</p>		<p>Unter den WLAN Einstellungen können Sie das gewünschte Netzwerk auswählen, mit welchem die Kamera verbunden werden soll.</p> <p>Bei der Auswahl des Menüpunktes werden alle in der Umgebung befindlichen Netzwerke angezeigt. Wählen Sie ihr Netzwerk aus und geben Sie ihr hauseigenes WLAN Passwort ein.</p> <p>Das Fenster für die Passwordeingabe zeigt Ihnen zusätzlich die Signalstärke zum Netzwerk an, achten Sie auf eine ausreichende Signalstärke um Übertragungsprobleme zu vermeiden.</p> <p>Geben Sie das Passwort ein und bestätigen Sie mit OK.</p> <p>Die Einstellungen werden erst nach Verlassen des Menüs übernommen.</p> <p> Um den Zugriff durch fremde Personen zu vermeiden, schützen Sie Ihr Netzwerk durch die Verschlüsselung mit WPA/ WPA2/ WPA2-PSK.</p> <p> Die Einstellungen werden erst nach Verlassen des Menüs übernommen.</p> <p> Falls der Verbindungsaufbau nicht erfolgreich war oder falsche WLAN Angaben eingegeben wurden, drücken Sie die Reset-Taste für 5 Sekunden um die Basisstation auf Werkseinstellungen zu setzen.</p>

PUSH Benachrichtigung aktivieren / Benachrichtigungssprache

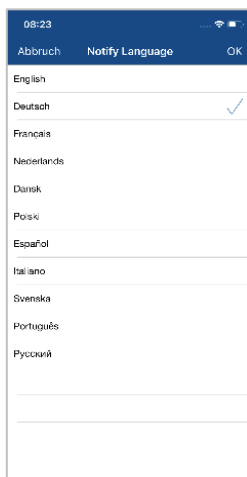

Aktivieren Sie die Benachrichtigungen um PUSH Nachrichten auf ihr Smartphone zu erhalten sobald Bewegung detektiert wird. Sie haben die Möglichkeit die Sprache der Benachrichtigung unter Benachrichtigungssprache zu ändern.

E-Mail Benachrichtigung / E-Mail

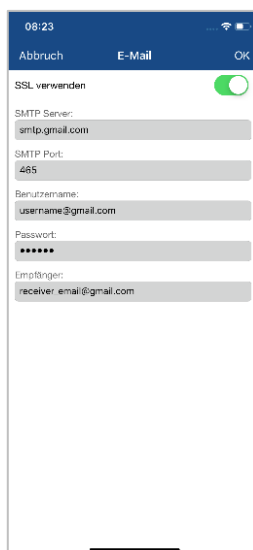

E-Mail Einstellungen

Die E-Mail Einstellungen werden für den Versand einer Benachrichtigung benötigt.

SSL verwenden:

Aktivieren Sie die Checkbox um die E-Mail verschlüsselt zu übertragen. Die notwendigen Einstellungen erhalten Sie von Ihrem E-Mail Provider.

SMTP Server:

Tragen Sie hier die SMTP Server Adresse ein.

z.B. smtp.test.com

SMTP Port:

Tragen Sie hier den SMTP Port ein.

z.B. 465

Benutzername:

Tragen Sie hier die Sender E-Mail Adresse ein.

z.B. xxx@test.com

Passwort:

Tragen Sie hier das Passwort der Sender E-Mail ein.

Empfänger:

Tragen Sie hier die Empfänger E-Mail Adresse ein.

z.B. xxxx123@test.com

Speichern Sie die Einstellungen mit OK. Bei dem Verlassen der erweiterten Einstellungen, drücken Sie auf „Bestätigen“. Erst dann werden die E-Mail Einstellungen übernommen.





Wir empfehlen die Verwendung von „googlemail“ zum Versenden von E-Mails.

Aktivieren Sie die E-Mail Benachrichtigung im Anschluss.

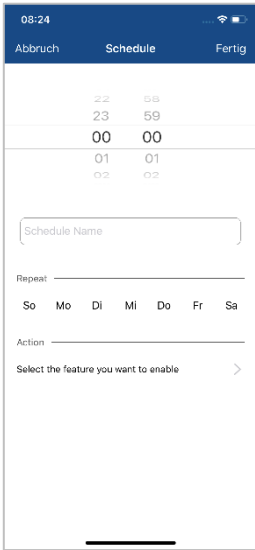
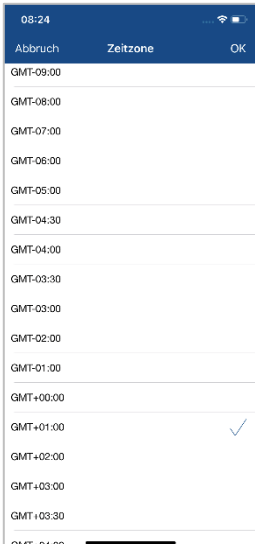
Bitte informieren Sie sich bei Ihrem E-Mail Anbieter, ob ggf. bestimmte Berechtigungen aktiviert werden müssen.

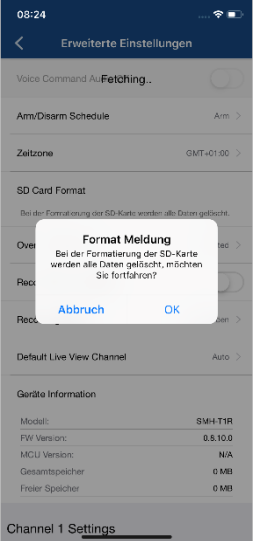

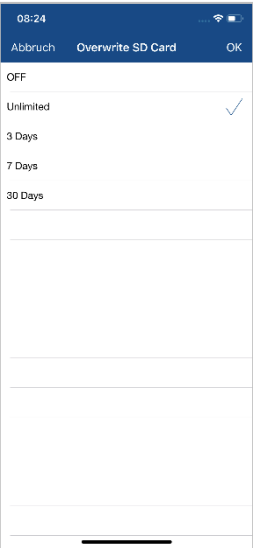
<p>Sprachbefehle aktivieren</p>		<p>Sie haben die Möglichkeit die Sprachbefehle der Basisstation zu deaktivieren.</p>
<p>Zeitplan Einstellungen</p>		<p>Zeitplan-Einstellungen</p> <p>Drücken Sie auf das Plusymbol +, um einen Zeitplan hinzuzufügen.</p> <p>Für die Startzeit und die Endzeit werden separate Aktivierungen angelegt.</p> <p>Wählen Sie die Startzeit aus und vergeben Sie einen Namen dafür.</p> <p>Wählen Sie die Tage für die Wiederholung aus und die Aktion (Aktivieren / Deaktivieren) für die Startzeit.</p> <p>Speichern Sie durch klicken auf „Fertig“.</p> <p>Für die Endzeit drücken Sie erneut auf das Plusymbol +.</p> <p>Geben Sie nun die Endzeit, den Namen und die Wiederholung ein. Bitte wählen Sie bei Aktion den Gegensatz zur vorherigen aus und speichern sie durch klicken auf „Fertig“</p> <p>z.B.</p> <p>Startzeit 21.00 Uhr von Mo-Fr., Aktion Aktivierung</p> <p>Endzeit 06:00 von Mo-Fr., Aktion Deaktivierung</p> <p>Die Kamera zeichnet nur in dem Zeitraum zwischen 21 Uhr – 6 Uhr bei Bewegung auf.</p>
<p>Zeitzone</p>		<p>In der Auswahlliste werden die Weltzeitzonen gelistet. Wählen Sie die Zeitzone aus, in der die Kamera installiert wird.</p> <p>Falls die Weltzeitzone die Umstellung auf die Sommerzeit verwendet, aktivieren Sie die Sommerzeit.</p>

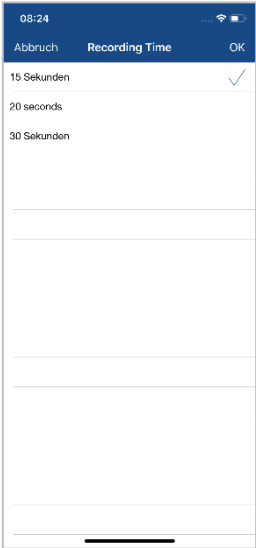
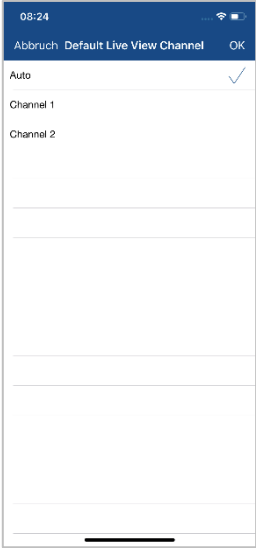
<p>SD-Karte Formatieren</p>		<p>Formatieren der SD-Karte. Für den dauerhaften Einsatz einer SD-Karte verwenden Sie bitte eine SD-Karte der Klasse 10.</p> <p> Bei der Formatierung der SD-Karte werden alle Daten gelöscht. Bitte sichern Sie die Daten vor der Formatierung.</p>
<p>Ringspeicher SD-Karte</p>		<p>Es gibt verschiedene Möglichkeiten um die Ereignisse auf der SD-Karte zu überschreiben.</p> <p>AUS Sobald die SD-Karte voll ist werden keine weiteren Aufzeichnungen mehr gespeichert.</p> <p>Unbegrenzt Wenn diese Funktion aktiviert ist, werden die älteste Aufzeichnungen mit neueren überschreiben, sobald die SD-Karte voll ist.</p> <p>3 / 7 / 30Tage Die Daten auf der SD-Karte werden nach der ausgewählten Tagesanzahl gelöscht bzw. überschrieben.</p>
<p>Aufnahme ohne Audio</p>		<p>Aktivieren Sie die Funktion um die Aufnahmen ohne Audio zu speichern.</p> <p>Während der Liveansicht ist es möglich Audio zu aktivieren.</p>

<p>Aufnahmezeit</p>		<p>Stellen Sie hier die Aufnahmezeit für Ereignisse ein, Sie haben die Auswahl zwischen 15 / 20 / 25 Sekunden.</p> <p>Sobald zwei Kameras in der Basisstation eingelernt sind, werden die Ereignisse standardmäßig mit 15 Sekunden aufgezeichnet.</p> <p>Bitte beachten Sie, dass sich bei einer höheren Aufnahmezeit die Akku Laufzeit verringert!</p>
<p>Liveansicht Kameraauswahl</p>		<p>Falls zwei Kameras mit dem Gerät verbunden sind, können Sie hier entscheiden, welche Kamera standardmäßig als erstes in der Liveansicht angezeigt werden soll.</p> <p>Auto Die Basisstation zeigt automatisch die Kamera an, welche als Kamera 1 eingelernt ist.</p> <p>Kamera 1/ 2 Auswahl der Kamera, welche als erstes angezeigt wird, für die Liveansicht.</p>

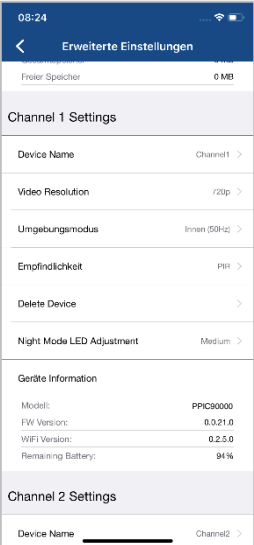
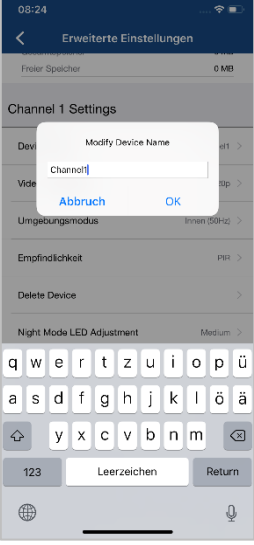
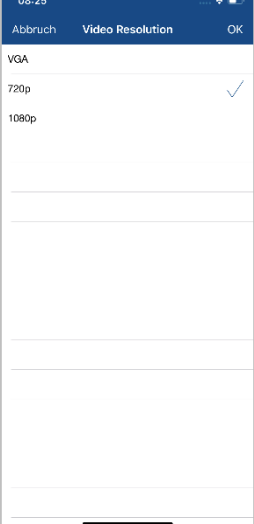
4.8.5. Erweiterte Einstellungen Kamera

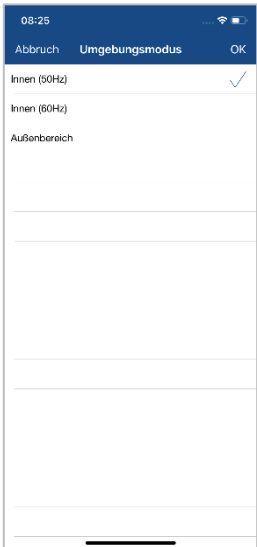
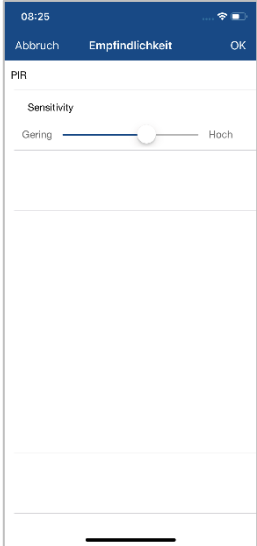
<p>Kamera Einstellungen</p>		<p>Nehmen Sie hier die Einstellungen für die Kameras vor.</p> <p>Die Änderungen in den Einstellungen werden erst nach Verlassen des Menüs übernommen.</p>
<p>Kamera Name</p>		<p>Ändern Sie hier den Kamera Namen der eingelernten Kameras.</p> <p>Der Name wird in der Liveansicht als auch in den Push Benachrichtigungen angezeigt.</p>
<p>Video Auflösung</p>		<p>Sie haben hier die Möglichkeit die Auflösung für die Liveansicht zu ändern.</p> <p>Bei einer geringeren Auflösung, können Sie bei einem externen Zugriff ein flüssigeres Bild erhalten, jedoch sind weniger Bilddetails verfügbar.</p> <p>Der hier eingestellte Wert hat keine Auswirkung auf die Aufzeichnung, welche immer in Full HD gespeichert wird.</p>

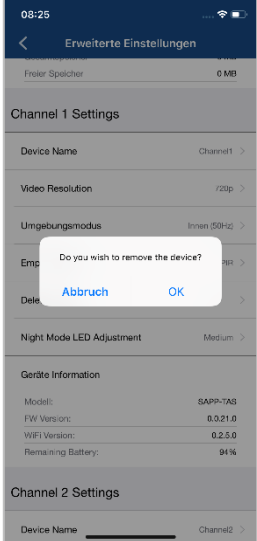
<p>Umgebungsmodus</p>		<p>Sie haben hier die Möglichkeit die Netzfrequenz für ihre Kamera auszuwählen.</p> <p>Folgende Auswahlmöglichkeiten sind verfügbar: Innen (50Hz), Innen (60Hz) und Außen auszuwählen. Standard-Wert Deutschland: 50 Hz</p>
<p>PIR Empfindlichkeit</p>		<p>Stellen Sie hier die Empfindlichkeit des PIR Sensors ein.</p> <p>Bei einer hohen Einstellung der Sensibilität löst die Kamera bereits bei geringer Wärmebewegung aus. Hierbei kann es zu Fehlalarmen kommen.</p>  <p>Wärmequellen wie Heizungen oder Heizlüfter können zu Fehlalarmen führen, bitte richten Sie die Kamera nicht auf diese aus.</p>
<p>Gerät Löschen</p>		<p>Sie haben die Möglichkeit eine Kamera aus der Basisstation zu löschen. Bestätigen Sie den Löschvorgang durch klicken auf OK.</p> <p>Um eine Kamera in einer Basisstation einzulernen, drücken Sie auf die Pairing Taste auf der Basisstation und warten Sie den Sprachbefehl „Bereit für Kameraverbindung“ ab. Drücken Sie nun drei Mal auf die Power Taste der Kamera. Sobald die Kameraverbindung erfolgt ist, wird der Sprachbefehl „Kameraverbindung erfolgreich abgeschlossen“ ausgegeben.</p>

Weißlicht LED Einstellungen

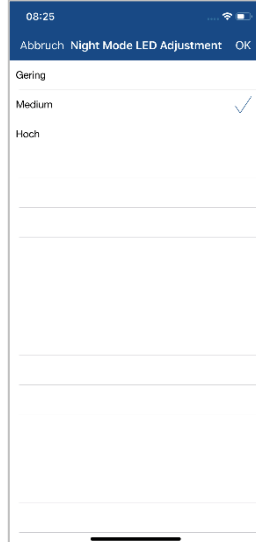



Hier können Sie die Intensität der Weißlicht LED einstellen.

Passen Sie die LED Intensität anhand der Umgebungsbedingungen an. Sobald sich Gegenstände in näherer Umgebung der Kamera befinden, empfiehlt es sich die Intensität auf gering zu stellen um Reflektionen im Bild zu vermeiden, die Reichweite der LED verringert sich jedoch dadurch.

5. Firmware aktualisieren

Sie können die Firmware Ihrer Basisstation auf zwei unterschiedliche Methoden aktualisieren. Bitte beachten Sie, dass bei beiden Methoden die Einstellungen der Basisstation weiterhin erhalten bleiben, sodass Sie diese nicht erneut einstellen müssen.

	Bitte beachten Sie, dass für beide Varianten eine MicroSD-Karte benötigt wird.
	Die Aktualisierung der Basisstation benötigt ca. 3-5 Minuten. Trennen Sie die Basisstation währenddessen nicht vom Strom!

5.1. Aktualisierung über Server

Die Basisstation prüft in einem 6-Stunden Intervall, ob eine neue Firmware auf dem Firmware-Server für die Kamera und Basisstation vorhanden ist. Legen Sie eine MicroSD-Karte in Ihre Basisstation ein, damit diese die Firmware automatisch herunterladen kann. Nachdem die Basisstation die Firmware heruntergeladen hat, erscheint beim nächsten Betreten der erweiterten Einstellungen ein Hinweis, sodass Sie die Aktualisierung beginnen können. Es erfolgt zunächst ein Firmware Update der Basisstation, diese aktualisiert im Anschluss die Firmware der Kamera automatisch.

5.2. Manuelle Aktualisierung

Sie können alternativ die neueste Firmware von dem Reiter „Downloads“ auf der Produktwebsite: www.abus.com/product/Artikelnummer herunterladen. (Beispiel: www.abus.com/product/PPIC90000)

Kopieren Sie die beiden Dateien (rootfs-SMH-T1R.img, rootfs-SMH-T1R.md5) auf eine leere MicroSD-Karte.

Trennen Sie nun die Basisstation von der Steckdose und legen Sie diese MicroSD-Karte in diese ein. Stecken Sie nun die Basisstation wieder in die Steckdose ein, die Aktualisierung startet nun und kann bis zu 5 Minuten andauern.

Die Akku Cam selbst wird automatisch von der Basisstation aktualisiert, sobald ein Firmware Update der Basisstation erfolgt ist und diese ein Firmware Update für die Kamera enthält.

	Falls Sie weitere Basisstationen aktualisieren möchten, löschen Sie die Dateien auf der MicroSD-Karte und kopieren diese erneut auf die Karte.
---	--

5.3. Aktuelle Firmware-Version

Für die Basisstation und Kameras stehen einige Funktionen nur mit der neuesten Firmware-Version zur Verfügung. Stellen Sie daher sicher, dass sich Ihre Geräte immer auf dem neuesten Stand befinden.

Die aktuellsten Firmware-Versionen finden Sie auf der jeweiligen Produktseite: <http://www.abus.com/product/PPIC90000>

6. Übersicht Sprachbefehle

Dank der Sprachbefehle der Basisstation wird die Installation und der Betrieb vereinfacht. In den erweiterten Einstellungen können Sie die Sprachbefehle nach der Erstinstallation deaktivieren.

Folgend finden Sie eine Hilfestellung für die verschiedenen Sprachbefehle.

Sprachbefehl	Hilfestellung
Bereit für das Verbinden mit dem Netzwerk.	Bei der Erstinstallation ist die Basisstation nach ca. 45 Sekunden einsatzbereit. Beginnen Sie erst mit der Installation, sobald dieser Sprachbefehl ausgegeben wird.
Netzwerkinformationen erhalten.	Während der Installation der Basisstation werden die WLAN Daten per Sound Information an diese übertragen. Die Übertragung war erfolgreich nachdem dieser Sprachbefehl ausgegeben wurde.
Erfolgreich mit dem Netzwerk verbunden.	Die WLAN Daten wurden übertragen und die Basisstation hat sich erfolgreich mit dem Netzwerk verbunden.
Netzwerk Verbindung getrennt.	Die Basisstation gibt diesen Sprachbefehl aus, sobald die Verbindung zum Netzwerk getrennt wurde. Bitte überprüfen Sie in diesem Fall den Status ihres Routers.
Bereit für Kameraverbindung.	Um eine zweite Kamera in ihrer Basisstation hinzuzufügen, drücken Sie die Pairing Taste und warten Sie ab bis der Sprachbefehl ausgegeben wird. Im Anschluss drücken Sie auf der Rückseite der Kamera 3 mal die Power Taste.
Kameraverbindung erfolgreich abgeschlossen.	Die Kameraverbindung war erfolgreich und die Kamera ist nun in der Basisstation eingelernt.
Kameraverbindung fehlgeschlagen.	Der Einlernprozess der Kamera in die Basisstation war nicht erfolgreich. Wiederholen Sie den Vorgang.
Maximale Kameraanzahl erreicht. Kamera in der App löschen und erneut versuchen.	Es sind bereits zwei Kameras in der Basisstation eingelernt. Um eine neue Kamera einzulernen, löschen Sie eine der bestehenden Kameras in den erweiterten Einstellungen und starten Sie den Einlernprozess im Anschluss.
Netzwerk nicht erreichbar.	Bitte überprüfen Sie in diesem Fall den Status ihres Routers, die Basisstation kann keine Verbindung zum Netzwerk aufbauen.
Firmware-Update erfolgreich beendet	Nach einem erfolgreichen automatischen oder manuellem Firmware-Update wird dieser Sprachbefehl ausgegeben.
Firmware-Update fehlgeschlagen, bitte erneut versuchen.	Das automatische Firmware-Update konnte nicht erfolgreich ausgeführt werden. Bitte überprüfen Sie ob genügend Speicher auf der SD-Karte vorhanden ist. Bei der Einstellung Ringspeicher „Aus“ kann eventuell nicht genügend Speicherplatz vorhanden sein.
Verbindung mit dem Netzwerk fehlgeschlagen, bitte erneut versuchen.	Der Verbindungsaufbau während der Installation war nicht erfolgreich, bitte starten Sie die Installation erneut und überprüfen Ihr eingegebenes WLAN Passwort.

7. Akku FAQs

Die Akkulaufzeit der Akku Cam ist abhängig von verschiedenen Faktoren wie Auslösehäufigkeit, Umgebungs- und Umwelteinflüssen. Um die Akkulaufzeit zu zu steigern finden Sie hier einige Tipps.

Wann sollte man den Akku laden?

Sobald der Akku unter die 15% Kapazität sinkt, erhalten Sie eine Push Nachricht, die Liveansicht und Aufzeichnung erfolgt weiterhin.

Unter 5% erhalten Sie erneut eine Push Nachricht, dass der Akku geladen werden sollte. Die Liveansicht und Aufzeichnung sind nicht mehr verfügbar.

Laden des Akkus

Nehmen Sie die Kamera von der Halterung und stecken Sie das microUSB Kabel an.

Verwenden Sie für den Ladevorgang entweder das Steckernetzteil der Basisstation oder ein anderes Steckernetzteil mit 5 VDC / 2A. Der Akku ist in ca. 4 Stunden wieder komplett geladen, sobald die LED auf der Rückseite dauerhaft rot leuchtet. Bei Verwendung eines Steckernetzteils mit geringerer Leistung, verlängert sich die Ladezeit.

Akkulaufzeit

Dank Stand-by-Modus und intelligenter Bewegungserkennung sind bis zu 13 Monate Laufzeit möglich., dies wird jedoch von Umgebungs- und Umwelteinflüssen beeinflusst. Bei häufigen Auslösungen sinkt die Akkulaufzeit um ein Vielfaches, Sie können dies verbessern indem Sie die Kamera anders ausrichten.

Installation im Außenbereich

Geringe Temperaturen im Außenbereich können die Akkulaufzeit der Kamera negativ beeinflussen. Sie werden in diesem Fall einen schnelleren Abfall der Kapazität verzeichnen, bitte prüfen Sie in den Einstellungen der Kamera den Status und laden Sie die Kamera früh genug nach.

Können andere WLAN Netze die Laufzeit beeinflussen?

WLAN Überlagerungen in der Umgebung der Kamera können die Laufzeit negativ beeinflussen. Prüfen Sie mit geeigneten Programmen die WLAN Störsignale und versuchen Sie die Kamera anders zu positionieren.

Verschiedene Akkulaufzeiten bei zwei Kameras

Falls Sie zwei Kameras in ihrer Basisstation eingelernt haben, kann es zu unterschiedlichen Laufzeiten der Kameras kommen.

Je nachdem wo und in welchem Abstand die Kameras installiert wurden, können die Akkus verschieden beansprucht werden.

Folgende Faktoren können dies beeinflussen:

- Auslöse Häufigkeit
- WLAN Störsignale
- Temperaturunterschiede, Installationen im Außenbereich
- Entfernung der Kameras zu der Basisstation, je näher die Kameras an der Basisstation sind, desto weniger Akku wird verbraucht
- Aufzeichnungen in der Nacht, da durch die LED mehr Leistung benötigt wird.
- Dauerhafte oder längere Liveansicht / Aktivierung der Kamera

8. Tipps zur Fehlerbehebung

Installationsabstände zwischen der Basisstation und den Kameras

Der Abstand zwischen zwei Kameras sollte mindestens 2m betragen. Bitte Installieren Sie die Kameras mit einem Mindestabstand von ca. 1m zur Basisstation um Störungen zu vermeiden. Bei einer Installation außerhalb der Reichweite der Basisstation erhalten Sie ein stockendes oder kein Bild. Bitte prüfen Sie anhand dem Signalstärke Symbol im Livebild ob diese ausreichend ist, es sollten mindestens 2 Striche angezeigt werden.

Platzieren Sie die Basisstation näher an der Kamera um ein flüssigeres Bild zu erhalten. Folgende Faktoren können die Übertragung negativ beeinflussen: dicke Backsteinmauern, Außenwände, Glas, Wasserleitungen und Metall.

Kamerabild wird nicht angezeigt

Prüfen Sie die Signalstärke in der Liveansicht
Prüfen Sie die Akkuladung in den erweiterten Einstellungen.
Ist die Kamera mit der Basisstation verbunden?
Besteht eine Internetverbindung?

Push Nachrichten werden nicht erhalten

Ist die Kamera deaktiviert? Prüfen Sie auch die Zeitpläne.
Sind die Push Nachrichten deaktiviert?
Besteht eine Internetverbindung?
Ist die Basisstation abgesteckt?

Wie kann ich meine Basisstation auf Werkseinstellungen setzen?

Drücken Sie für mindestens 5 Sekunden die Reset Taste auf der Basisstation. Die LED auf der Front fängt an rot zu blinken. Sobald die Werkseinstellungen geladen sind und die Basisstation bereit für die Einrichtung ist, wird der Sprachbefehl „Bereit für das Verbinden mit dem Netzwerk“ ausgegeben.

Manuelles Update der Basisstation nicht möglich.

Bitte laden Sie die Update Dateien auf eine leere microSD-Karte, nehmen Sie die Basisstation vom Strom und setzen Sie die microSD-Karte ein. Bevor Sie die Basisstation erneut an der Steckdose einstecken, warten Sie für mindestens 5 Sekunden.

Die Basisstation wird nicht gefunden

Bitte überprüfen Sie folgende Punkte:

1. Stellen Sie sicher, dass Ihr Netzwerk DHCP unterstützt.
2. Sind das mobile Endgerät und die Basisstation im selben Netzwerk? Stellen Sie sicher, dass bei der Erstkonfiguration beide Geräte im selben Netzwerk sind.
3. Der Router hat keine Stromversorgung.
4. Die Basisstation hat keine Stromversorgung.
5. Versuchen Sie die Kamera über die manuelle Eingabe der Daten hinzuzufügen.

Ihr WLAN wird nicht in der Auswahlliste in der Kamera App angezeigt.

Wenn ihr persönliches WLAN Netzwerk nicht in der Auswahlliste angezeigt wird, überprüfen Sie bitte folgendes:

1. Stellen Sie sicher, dass die SSID ihres Routers sichtbar ist.
2. Ändern Sie die Verschlüsselungsart ihres Routers auf WPA / WPA2 / WPA2-PSK.
3. Ist die 5 GHz Frequenz in ihrem Router aktiviert?

Geringes Netzwerksignal oder schlechte Bildqualität

Mögliche Ursachen könnten sein:

1. Wi-Fi Netzwerkgeräte können die Signalübertragung beeinträchtigen, sorgen Sie für genügend Abstand zwischen der Basisstation, der Kamera und anderen Wi-Fi Geräten. Mögliche Störfaktoren können sein: dicke Backsteinmauern, Außenwände, Glas, Wasserleitungen und Metall.
2. Entfernen Sie Verschmutzungen von der Kamera. Diese können die Bildqualität negativ beeinflussen.

Was könnten die Ursachen dafür sein, dass das Gerät bei Bewegung nicht aufzeichnet?

Mögliche Ursachen könnten sein:

1. Ist die SD-Karte korrekt eingesetzt?
2. Ist die Kamera aktiviert?
3. Sind die Zeitpläne richtig eingestellt?
4. Formatieren Sie die SD-Karte vor der ersten Inbetriebnahme.
5. Stellen Sie sicher, dass Sie eine SD-Karte mit der Klasse 10 verwenden.
6. Prüfen Sie in den Kamera Einstellungen die Sensibilität des PIRs, dieser ist eventuell zu gering eingestellt.

Das Kamerabild ist überblendet (weiße Bereiche im Bild).

Die Kamera verfügt über eine Weißlicht LED für den Nachtbetrieb. Das Licht wird auf reflektierenden Flächen, wie z.B. Glas oder weißen Flächen reflektiert. Platzieren Sie die Kamera nicht vor Glasflächen und achten Sie darauf, diese in geschützten Außenbereichen zu installieren.

Was könnten die Ursachen für einen SD-Karten Fehler sein.

Bitte prüfen Sie folgendes:

1. Stellen Sie sicher, dass die SD-Karte richtig eingesetzt und formatiert wurde. Bitte speichern Sie wichtige Daten vor der Formatierung, diese sind danach nicht mehr verfügbar.
2. Stellen Sie sicher, nur eine SD-Karte der Klasse 10 zu verwenden.

Die Zeit und Datumsanzeige ist nicht korrekt.

Mögliche Ursachen könnten sein:

1. Sind die Datums- und Zeiteinstellung ihres mobilen Endgerätes richtig eingestellt? Das System übernimmt die Zeit von ihrem Endgerät.
2. Ist die richtige Zeitzone ausgewählt?
3. Starten Sie die Basisstation neu indem Sie diese ab und nach ca. 5 Sekunden wieder einstecken.

Basisstation gibt wiederholt Sprachbefehl „Erfolgreich mit dem Netzwerk verbunden“ aus.

Falls die Basisstation wiederholt den Sprachbefehl ausgibt, prüfen Sie bitte die Verbindungsqualität der Basisstation zu ihrem Router. Bei einer schlechten Verbindung versucht die Basisstation sich bei Verbindungsabbrüchen erneut mit dem Router zu verbinden, deshalb wird der Sprachbefehl wiederholt ausgegeben.



Security Tech Germany

PPIC90000 / PPIC90010 / PPIC90200 / PPIC90520



Instruction manual

Important notes and FAQs about this product and other products can be found on the webpage

<https://.akku-cam.abus.com>

Version 1.3



*Original operating instructions in English language.
Keep for future use!*

inauguration

Dear customer, dear customer,

Thank you for purchasing this product.

ABUS Security Center hereby declares that the base station and camera PPIC90000, PPIC90010, PPIC90200, PPIC90520 comply with RED Directive 2014/53/EU. The devices also meet the requirements of the following EU Directives: EMC Directive 2014/30/EU and RoHS Directive 2011/65/EU. The full text of the EU Declaration of Conformity is available at the following Internet addresses:

www.abus.com/product/PPIC90000

www.abus.com/product/PPIC90010

www.abus.com/product/PPIC90200

www.abus.com/product/PPIC90520

In order to maintain this condition and ensure safe operation, the user must observe these operating instructions!

Before putting the product into operation, read through the complete operating manual and observe all operating and safety instructions!

All contained company names and product names are trademarks of their respective owners. All rights reserved.

If you have any questions, please contact your specialist dealer or visit us on the Internet at <https://akku-cam.abus.com>



Data storage is subject to country-specific data protection guidelines.



Warning in the sense of § 201 StGB:

Anyone who unauthorizedly records the non-publicly spoken word of another person on a sound carrier and uses such a recording or makes it available to a third party can be punished with imprisonment or a fine!

Similarly, an unauthorised person may be punished if he or she intercepts with a tapping device the non-publicly spoken word of another person which is not intended for his or her knowledge or if he or she communicates publicly, in full or in part, the recorded or intercepted non-publicly spoken word of another person.



Disclaimer

These operating instructions have been prepared with the utmost care. Should you nevertheless notice any omissions or inaccuracies, please let us know in writing at the above address.

ABUS Security Center GmbH accepts no liability whatsoever for technical and typographical errors and reserves the right to make changes to the product and operating instructions at any time without prior notice.





ABUS Security Center shall not be liable or responsible for any direct or indirect consequential damages in connection with the equipment, performance and use of this product. No guarantee is given for the content of this document.

[table of contents](#)

1. Scope of delivery	5
2. Hardware description	6
2.1. Wi-Fi Battery Cam.....	6
2.2. Mounting.....	8
2.3. base station.....	8
3. Assembly / Installation	9
3.1. Installing the Camera Without a Wall Mount.....	9
3.2. Installing the Camera with Wall Bracket.....	9
3.3. Alignment and detection range of the camera.....	10
3.4. Installing the base station.....	13
3.5. Installing the Camera and Base Station.....	14
4. App2Cam Plus: First Access	18
4.1. Download App.....	18
4.2. Camera setup.....	18
4.2.1. Wi-Fi setup.....	18
4.2.2. Alternative Installation.....	20
4.2.3. Add already configured base station.....	21
4.2.4. Pairing a new camera with a base station.....	21
4.3. App2Cam Plus: Compatibility.....	22
4.4. App2Cam Plus: Overview.....	22
4.4.1. Menu bar.....	23
4.4.2. Camera bar.....	23
4.4.3. Info / App Settings.....	23
4.5. App2Cam Plus: Live view.....	24
4.5.1. Live View Functions.....	24
4.5.2. Active/Deactive Function.....	25
4.5.3. Camera Indicators.....	25
4.5.4. Stream Indicators.....	26
4.6. App2Cam Plus: Event List / Playback.....	27
4.6.1. Event list.....	27
4.6.2. Event list Functions.....	27
4.6.3. Mode (iOS only).....	27
4.7. Playback.....	28
4.7.1. Playback Functions.....	28
4.7.2. Download & Forwarding.....	29
4.8. Advanced Settings.....	29
4.8.1. Login data.....	29
4.8.2. Open advanced settings.....	30
4.8.3. Automatic login.....	30
4.8.4. Advanced settings Base station.....	30
4.8.5. Advanced Settings Camera.....	37

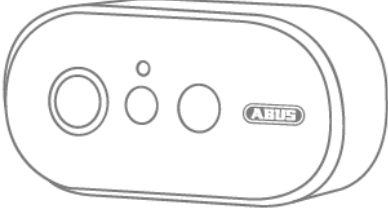
5. Firmware update	40
5.1. Update via server	40
5.2. Manual update	40
5.3. Current firmware version.....	40
6. Overview voice commands	41
7. Battery FAQs	42
8. Troubleshooting tips	43

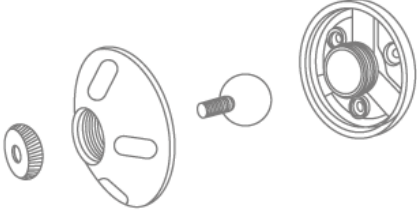
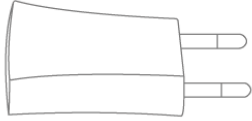
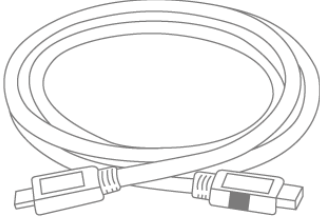
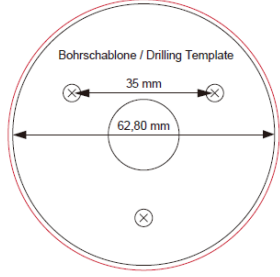
1. Scope of delivery

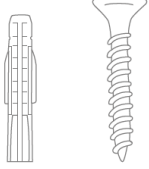
1		2	
3		4	
5		6	
7		8	

PPIC90000

- Wi-Fi Battery Cam (1)
- Base station (2)
- wall bracket (3)
- USB power supply (4)
- USB to micro-USB cable (5)
- Drilling template (6)
- Reset tool (7)
- Mounting material (8)

PPIC90200

- 2x Wi-Fi Battery Cam (1)
- Base station (2)
- 2x wall bracket(3)
- USB power supply (4)
- USB to micro-USB cable (5)
- Drilling template (6)
- 2x reset tool (7)
- 2x mounting material (8)

PPIC90010

- Base station (2)
- USB power supply (4)

PPIC90520

- Wi-Fi Battery Cam (1)
- wall bracket (3)
- USB to micro-USB cable (5)
- Drilling template (6)
- Reset tool (7)
- Mounting material (8)

2. Hardware description

2.1. Wi-Fi Battery Cam

Front view

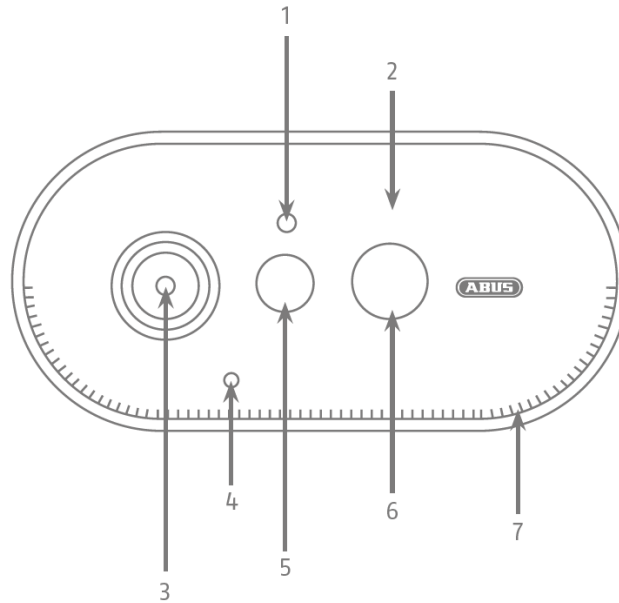

1	Light sensor	2	Internal antenna*
3	Lens	4	Microphone
5	PIR Sensor (Passive Infrared Sensor)	6	White light LED (lights up blue during the pairing process)
7	Loudspeakers		

* Radio frequency: 2.4Ghz (802.11 b/g/n)
Max. Transmitting power: 20dBm

* Radio frequency: 2.4Ghz (802.11 b/g/n)
Max. Transmission power: 20dBm

Rear view

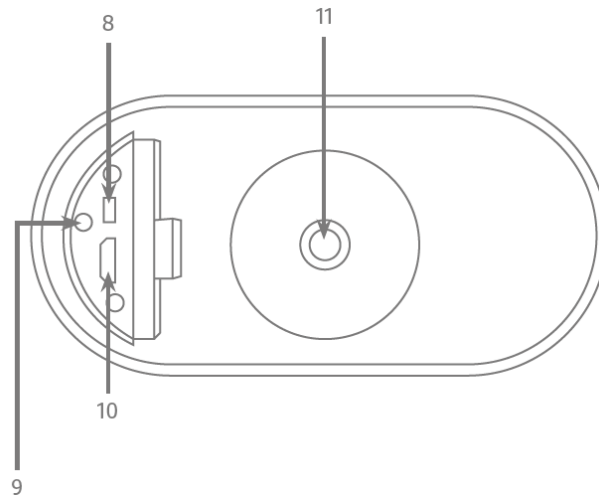

8	Pairing button Press 1x shortly to turn on the camera, Press 3x shortly, the camera is ready for pairing, Press and hold the button for at least 5 seconds to turn off the camera.
9	Status LED Flashes during charging. When fully charged and in cable operation, it shines red permanently. During a recording or a live view, the LED lights up permanently.
10	Micro-USB connection Connection for charging the integrated rechargeable batteries
11	¼" Thread for fixing the bracket Each bracket with ¼" thread is supported.

**Attention!**

If the Micro-USB cable is used permanently, the weather protection capability of the camera will expire.

Loading the Camera

Remove the camera from the bracket and connect the included Micro-USB cable. Use a 5VDC / 2A power plug to charge the camera, the base station's AC adapter is suitable for quick charging of the camera. The camera will be fully charged in about 4 hours. During charging, the red LED on the back flashes when the charging process is completed and the LED shines permanently. The battery lasts up to 13 months, depending on the trigger frequency, live image access and external environmental influences. More information can be found at the menu item 13. Battery FAQs.

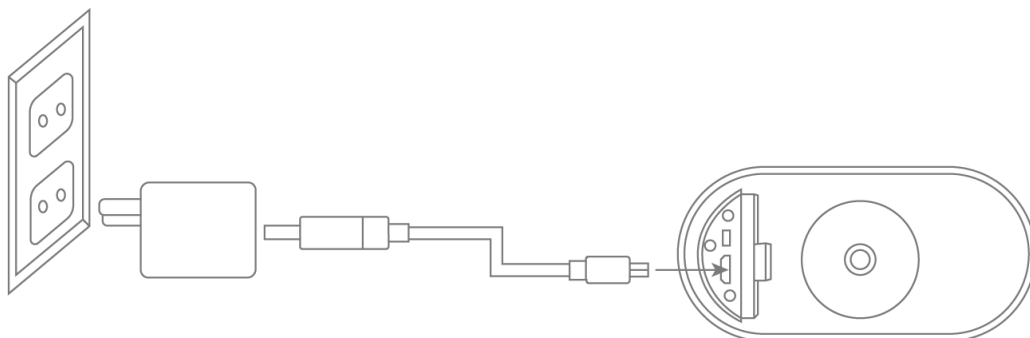

2.2. Mounting

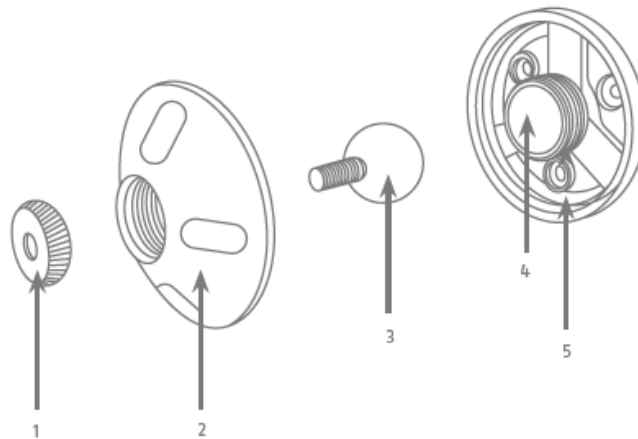

1	Fixing ring	2	Cover
3	Ball joint	4	Rubber
5	Back panel		

2.3. base station

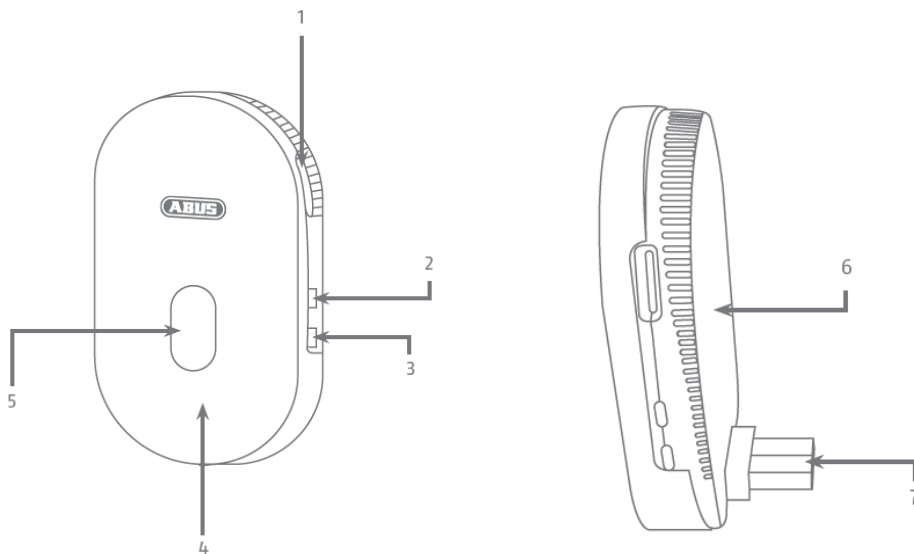

1	MicroSD card slot (max. 128 GB)	2	Pairing button Press the Pairing button for approx. 3 seconds until the LED lights up red.
3	Reset button Press and hold the reset button for approx. 5 seconds until the status LED flashes red.	4	Internal antenna
5	Status LED	6	Loudspeakers and ventilation openings
7	USB connector for power supply		

3. Assembly / Installation



ATTENTION!

The camera must be disconnected from the mains voltage during installation.

3.1. Installing the Camera Without a Wall Mount

You have the option of placing the camera on a flat surface, such as a shelf or cupboard. There should be no large objects between the camera and the base station. There should be no large objects between the camera and the base station as these may affect the transmission between the devices.

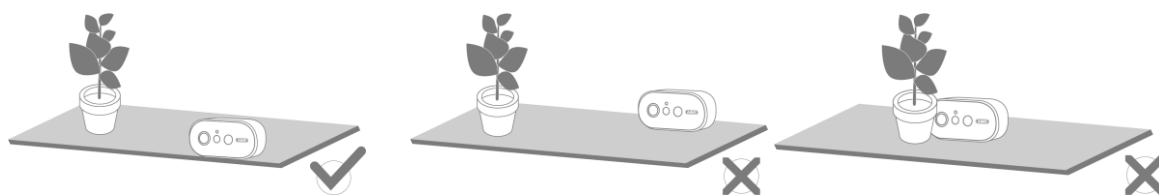

Attention!

Place the camera on the edge of the shelf, otherwise the white light LED may cause cross fading in the camera image.

Please note that no objects are placed directly in front of the camera lens to avoid crossfades.

The camera should not be placed on a glass shelf as reflections may occur.



installation site

The camera is suitable for both outdoor and indoor use.

Do not place the camera near heaters, stoves, other heat sources or in direct sunlight. Operate the device only in locations with temperatures within the permissible ambient temperature range of -20°C ~ 50°C .

3.2. Installing the Camera with Wall Bracket

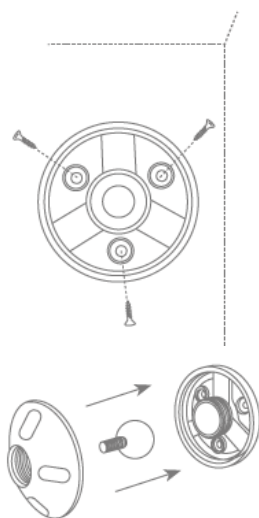

Pre-drill the holes using the drilling template. Unscrew the cover of the wall bracket and mount the floor plate to the wall / ceiling using the supplied mounting material.

Insert the ball joint and screw on the cover, do not tighten it to align the camera.

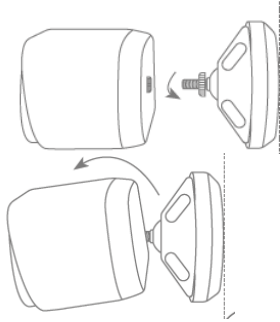

Now screw the fixing ring and the camera onto the bracket. Now you can align the camera using your smartphone. Once the desired viewing angle is reached, screw the cover on tightly.



Watch your step!

Place the camera under a canopy or similar to avoid direct sunlight. The camera should not be placed directly at a light source or the sun.

3.3. Alignment and detection range of the camera

The passive infrared sensor (PIR) of the camera has a maximum detection range of 8 meters, this can be achieved at an installation height of 2 meters and an tilt angle of 12.5° . The PIR viewing angle is 112° . The PIR reacts to heat movement and triggers an image upon detection.

Optimum alignment:

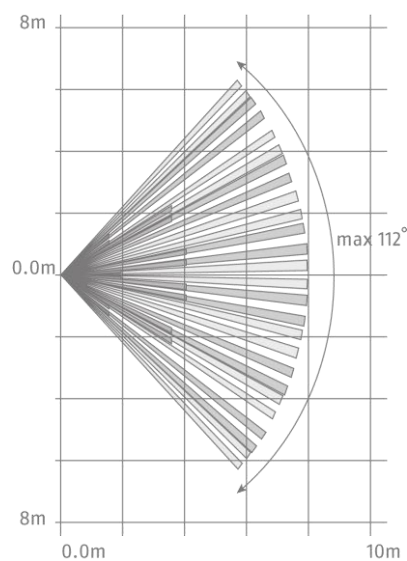
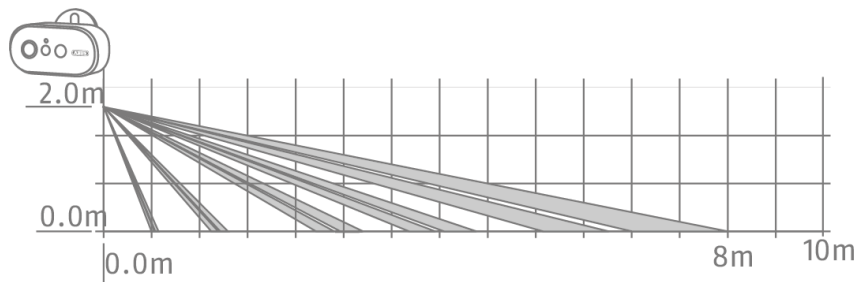

The higher the camera is installed, the greater the downward tilt angle must be. This affects the range of the PIR sensor.

Installation height	Tilt angle	Max. PIR Range
1,5 m	0°	8 meters
2,0 m	12,5°	8 meters
3,0 m	24°	7 meters
4,0 m	34°	6 meters
5,0m	43°	5 meters
6,0 m	50°	4 - 5 meters

The viewing angle of the camera is larger than the PIR viewing angle. During an installation it can occur that people are visible on the live image but do not trigger a recording.

Since the person is outside the PIR detection range of 8 meters.

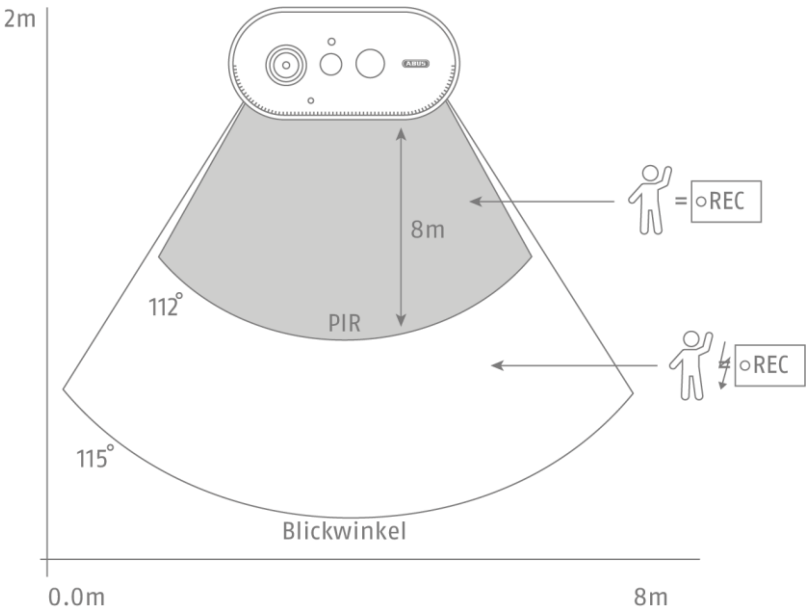

Camera Alignment

The camera needs a small moment to connect to the base station after motion detection. Therefore the movement should ideally be detected in the outer area of the PIR detection angle in order to record the object longer in the video sequence.

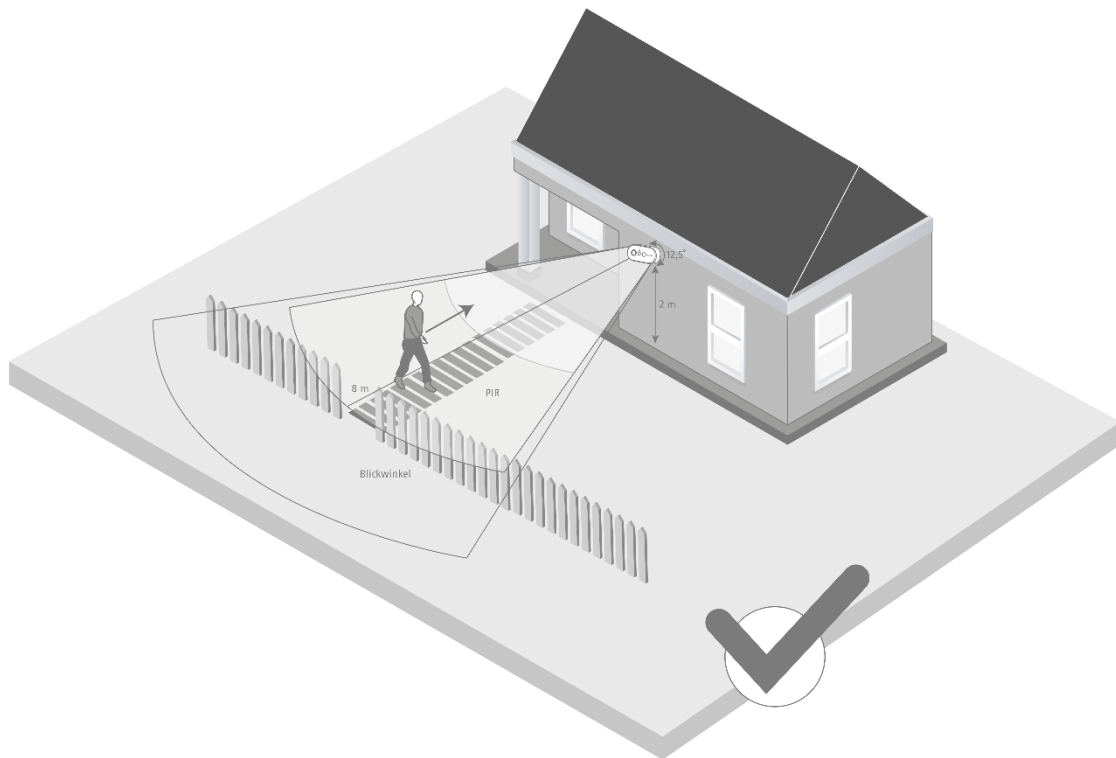

If the movement is detected in the front area of the PIR detection range, the object may not be completely visible on the video sequence.



Please note that detection only takes place in the specified PIR detection range. Objects that move outside the PIR range will not trigger recordings but may be visible when the camera image is viewed live.

3.4. Installing the base station

A microSD card is required for recording, which is optionally available. Please insert as shown below and make sure that it clicks into place.

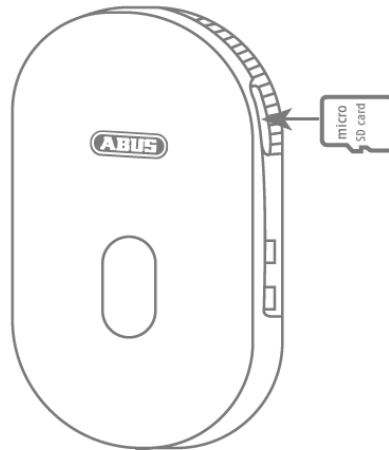

Next, plug the base station into the USB power supply and plug it into a wall outlet.

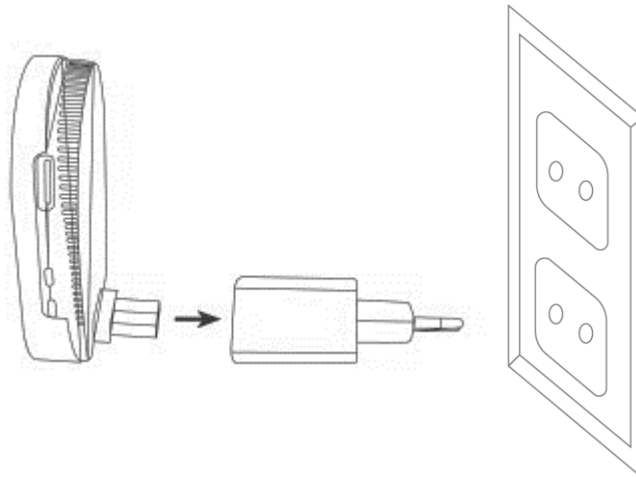
**Attention!**

Place the base station so that it is not covered by objects.
Ensure optimum ventilation of the base station.

3.5. Installing the Camera and Base Station

The camera with protection class IP65 is suitable for outdoor use. The base station is intended for indoor installation only. The base station supports up to two battery cams. The pairing process of the base station into the app is described under 4. *App2Cam Plus: First Access*. For external access to the camera, you need a 2.4 GHz router with Internet access.

**reference**

Place the base station so that it is not covered by objects.

Ensure optimum ventilation of the base station.

Routers with 5 GHz frequency are not supported. For dual frequency routers it is recommended to separate the two frequencies by name.

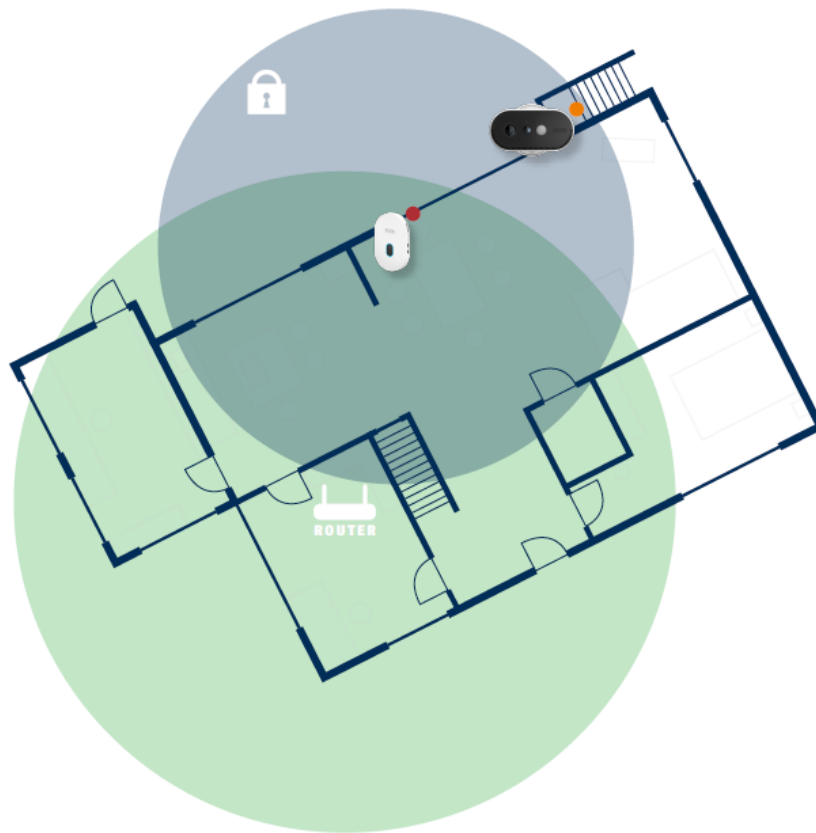

Positioning camera and base station

When installing the camera and base station, make sure that the base station is within optimal range of the router. The base station can only be accessed if the Wi-Fi signal to the router is sufficient. Ideally, install the base station close to the camera.

Please note that structural conditions can influence the transmission.

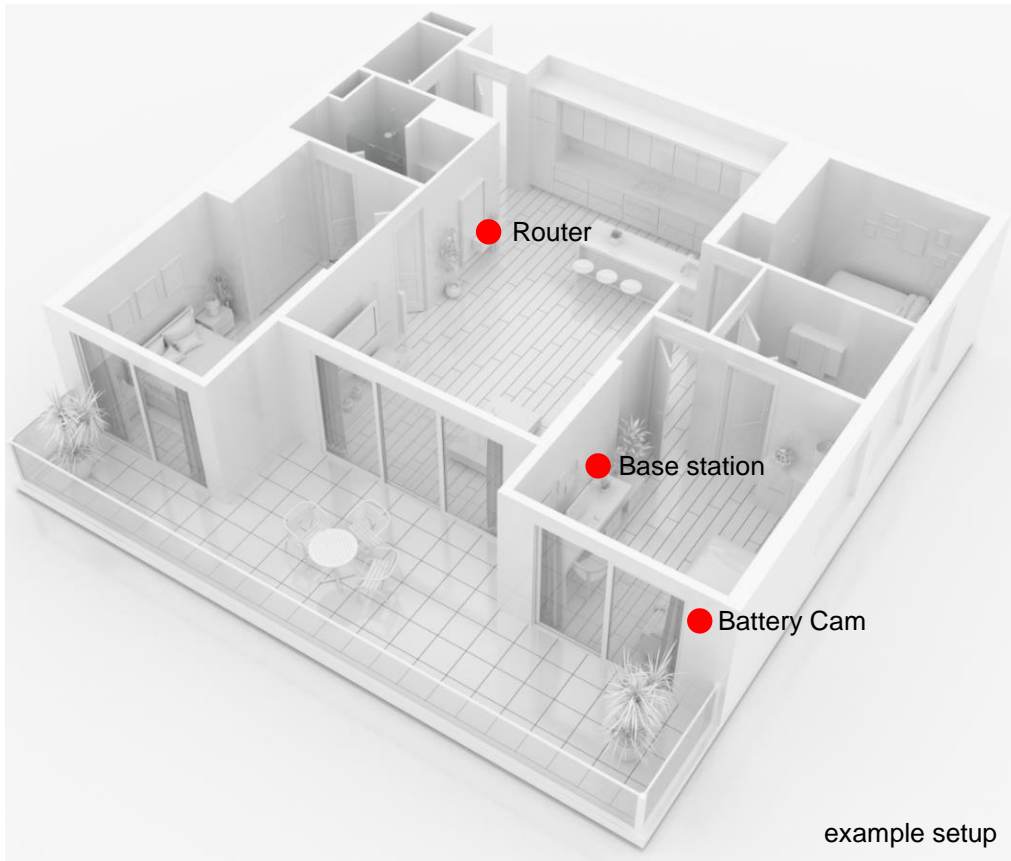

When installing with two cameras, the base station should be centered so that both cameras are within range of the base station. The range of the individual camera to the base station is shown in the live image of the camera by the icon. 

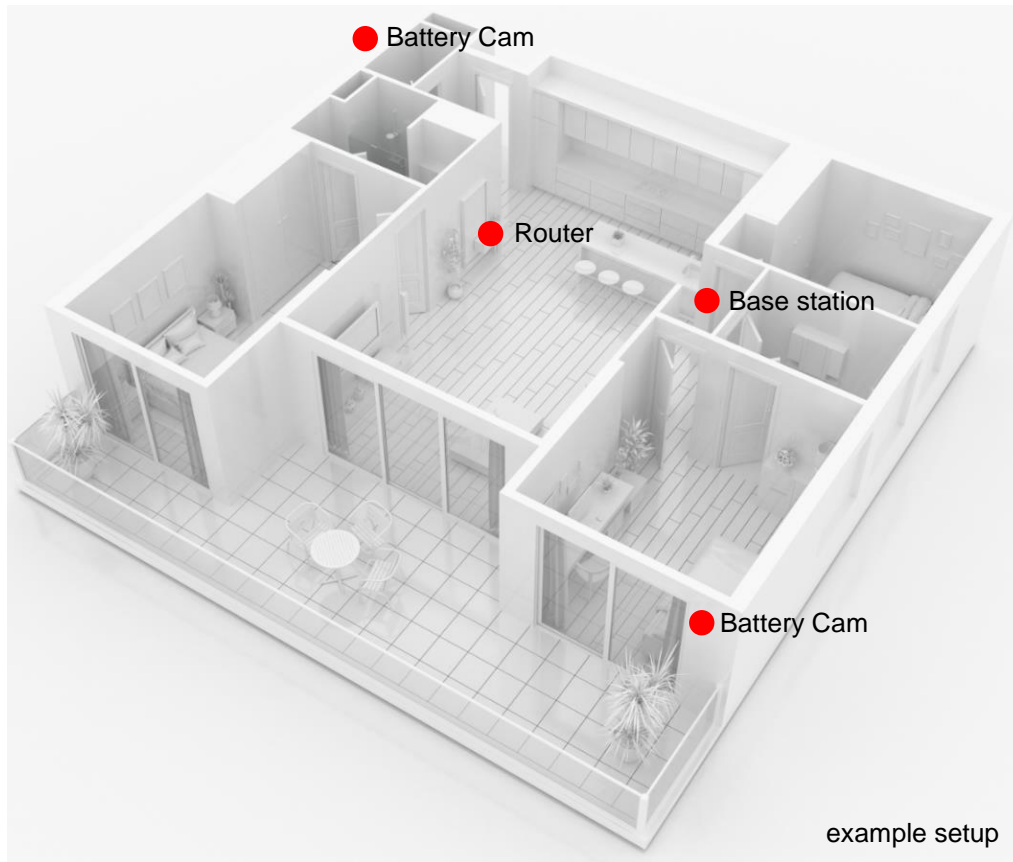

For installations in larger objects with two or more cameras, a second base station (PPIC90010) is recommended to optimize the range.

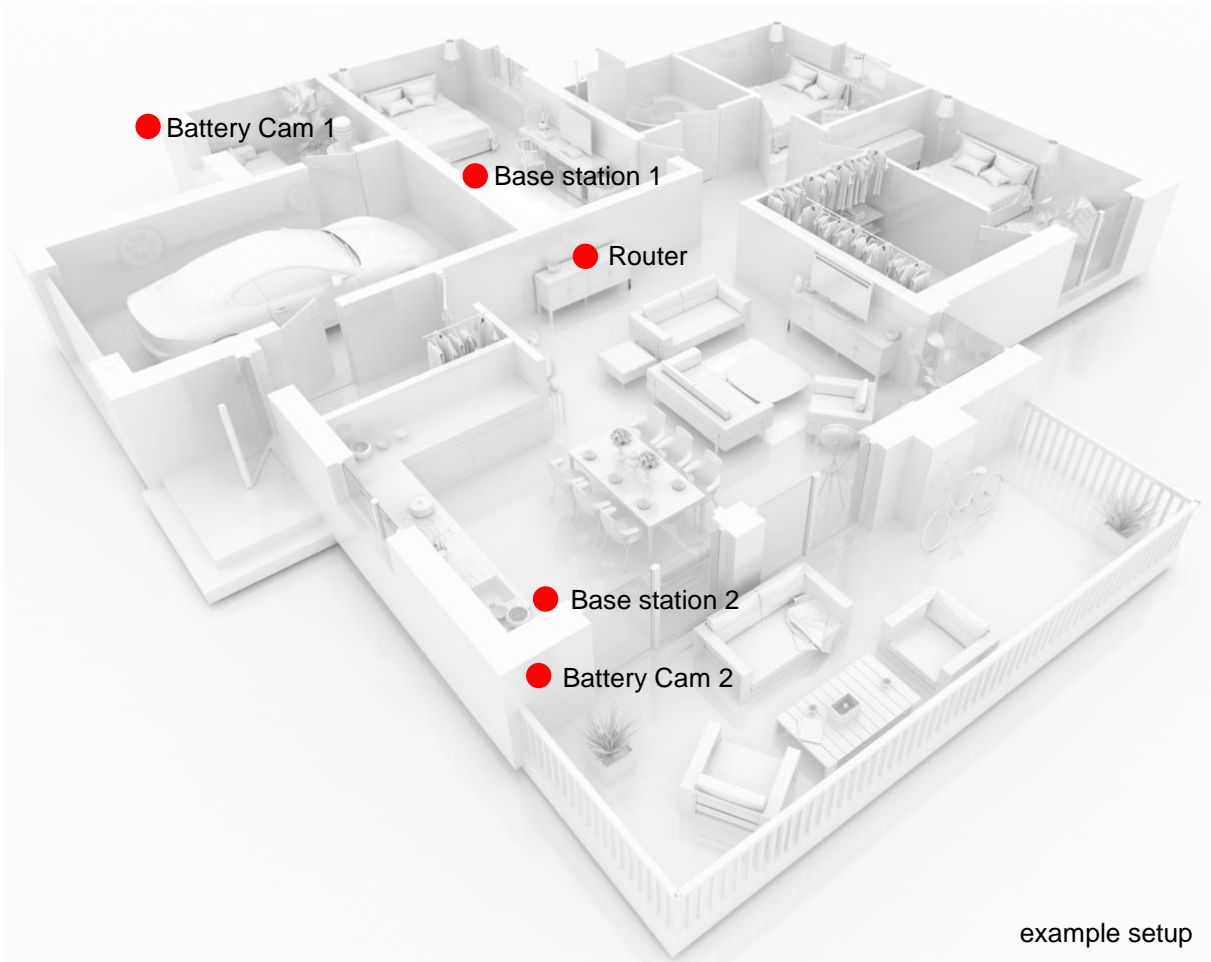

4. App2Cam Plus: First Access

4.1. Download App

Download the App2Cam Plus app from Google Playstore or Apple Appstore for first access.

App
- App2Cam Plus -



4.2. Camera setup

4.2.1. Wi-Fi setup

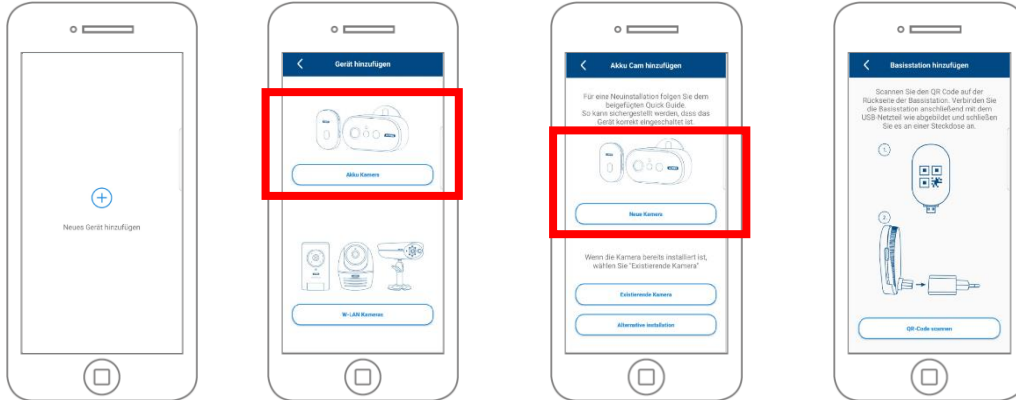

Before starting the installation, turn on the camera by pressing the Power On button on the back panel. Open the app and click on the "+" to add a base station then click on the Battery Cam. Click on "New Camera" during the initial installation. Base stations that are already connected to the network can be added by clicking on "Existing device".

In the next step, scan the QR code on the back of the base station. Now connect it to the USB power supply and plug it into a wall outlet.

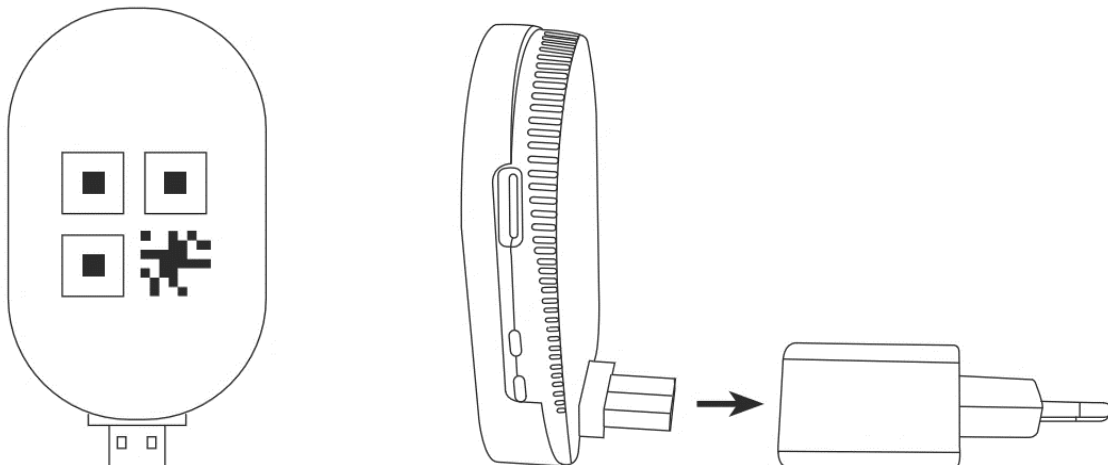

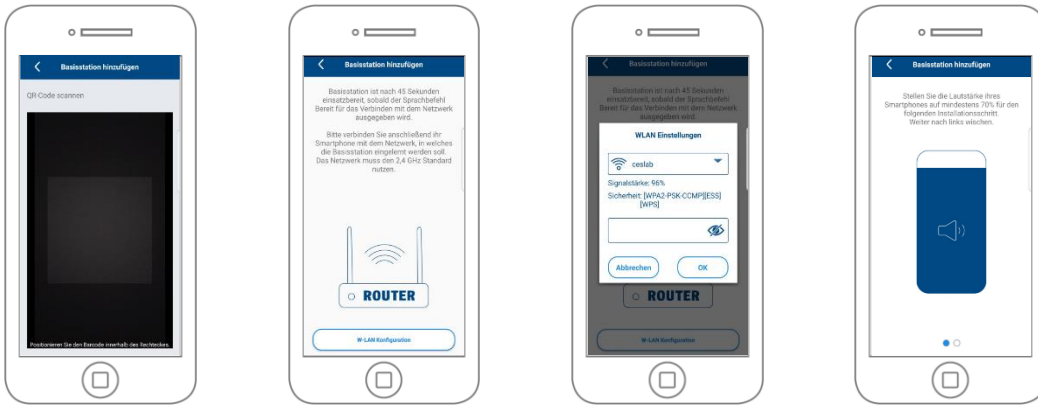

The base station is ready for use after approx. 45 seconds as soon as the voice command "Ready to connect to the network" is issued. Connect your smartphone to the network in which the base station is to be taught-in. The network must use the 2.4 GHz standard.

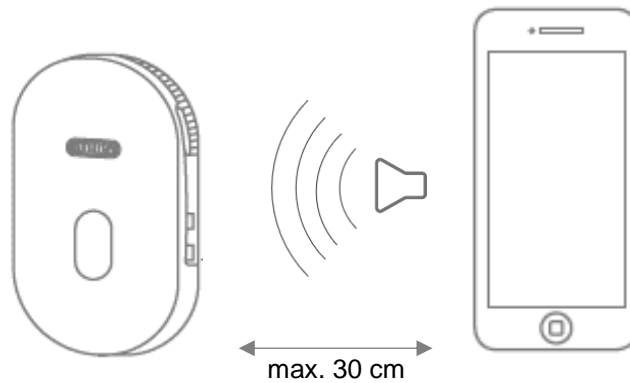

Now set the media volume of your smartphone to at least 70%. In the next step, the app transmits the sound information to the base station. Please note that the distance between the base station and the smartphone must not exceed 30 cm.

	<p>Note</p> <p>Please note that external ambient noise may drown out the sound information. Try performing the installation in a quiet environment.</p>
---	--

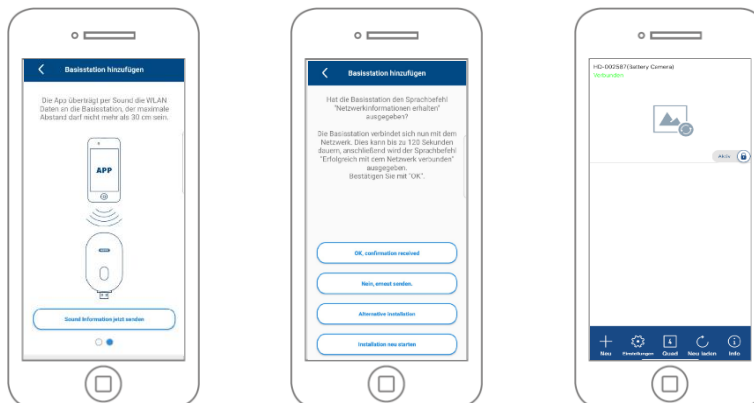

Click on "Send sound information now" to start the transmission. If the transmission was successful, the base station issues the voice command "Receive network information". Confirm this with "OK,

confirmation received", with "No, resend" you can retransmit the information. The camera now connects to the network. This can take up to 120 seconds. You can now access the live image of the camera.

4.2.2. Alternative Installation

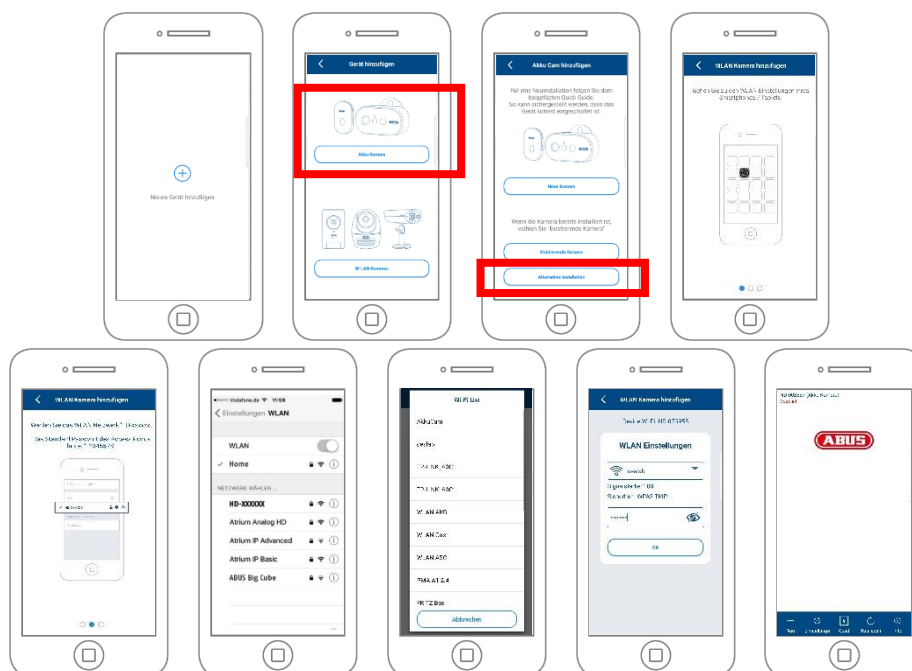

Open the app and click on the "+" to add a base station. Click "Alternative Installation" to add the base station.

Go to the network settings of your device as described in the app and connect to the WLAN access point of the base station. This can be recognized by the name "HD-XXXXXX". The password for the Wi-Fi access point of the base station is: "12345678".

When the connection is established, click "OK" in the app. Select the WLAN of your home network from the list of Wi-Fi networks and enter the password of the Wi-Fi of your home network. Press "OK" to establish the connection.

The base station will now connect to the network. This can take up to 120 seconds. You can now access the live image from the camera.

The base station takes about 120 seconds to connect to the Wi-Fi network. If the base station cannot be reached after setup, reset the base station using the reset button and perform the steps again.

4.2.3. Add already configured base station

To set up a base station that is already set up with the network, please proceed as follows.

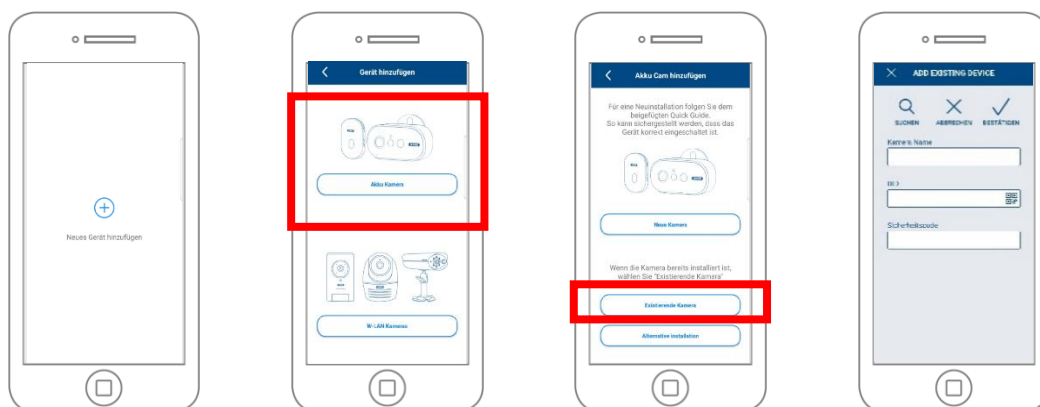



Open the app and click on the "+" to add a base station click on the battery cam. Click on "Existing device" to add the base station already learned in the network to another smartphone.

Enter a name for your camera. To enter the DID, you have the following options, scan the QR code on the back of the base station, search for the base station in the network using the "Search" button, or enter the DID of the camera manually.

The camera's default security code is "123456". If the base station has already been set up, enter the security code assigned to the base station.

Press the "Confirm" button to add the camera.

	<p>Note</p> <p>If the base station with the default security code "123456" is added, it must be changed the first time the camera's Live screen is accessed.</p>
---	---

	<p>Note</p> <p>If a base station has already been set up from another phone or user, select this method to add base stations that have already been set up.</p>
---	--

4.2.4. Pairing a new camera with a base station

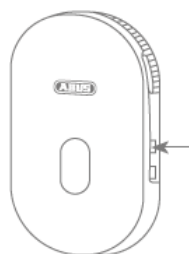

Press the pairing button for at least 3 seconds until the LED flashes blue. The voice command "Ready for Camera Connection" is played. If the camera has already been paired in another base station, please delete it from the camera list in the app beforehand.

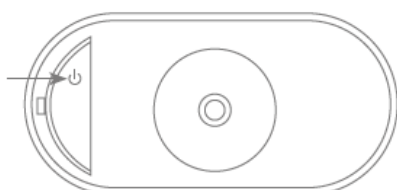

Shortly press the power icon 3 times to turn the camera on. The red LED on the back and the blue LED at the white light LED flash alternately during the teach-in process. If the connection is successful, the voice command "Camera connection successfully completed" is played back.

4.3. App2Cam Plus: Compatibility

The App2Cam Plus is compatible with the following devices:

- PPIC90000 / PPIC90010 / PPIC90200
- PPIC32020 / PPIC32520 / PPIC34520
- PPIC35520 / PPIC36520

	<p>Note</p> <p>Please note that some features explained or shown in this manual may not be compatible with older generation cameras, or the camera functionality may differ due to hardware differences.</p>
--	---

4.4. App2Cam Plus: Overview

	<p>Note</p> <p>The displayed screenshots and icons were taken from the iOS App. There may be slight differences compared with the Android App in the description, arrangement or functionality. This is described in the respective points or mentioned with an addition (iOS only) or (Android only).</p>
--	---

In the overview you can open the live view of the camera by clicking on one of the thumbnails. You can use further functions in the menu bar, camera bar and in the Info / App setting.



Menu bar





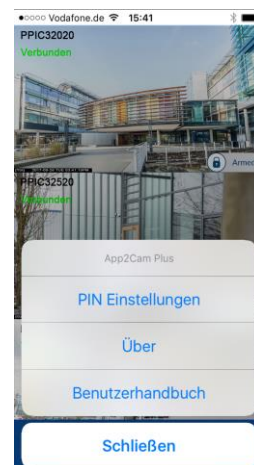



Camera bar







App Settings / Info

4.4.1. Menu bar

	
	Set up new camera / Add camera
	Activate / Deactivate camera bar
	Activation of the quad view
	Connection update Updating the connections to the cameras
	Info / App Open settings

4.4.2. Camera bar

	
	Open base station settings
	Delete base station
	Open event list

4.4.3. Info / App Settings

PIN Settings	App Pin Menu for assigning an app pin. If activated and assigned, this will be requested at every app start.
About	About Check here for the latest app version, privacy policy and API version.
User Manual / Instruction	instructions Go to the product page of the selected camera. Here you can download the manual in the download sector.
Video Ccceleration (Android only)	Activate/Deactivate Hardware Decoding Hardware decoding is available for Android. Some Android devices have special hardware features that optimize the decoding of video streams. With older products or older Android devices, this can lead to a deterioration in performance.
Notify me (Android only)	Activation / deactivation of push notifications

Rate Me!	App Rating Rate our app and send us your suggestions for improvement.
-----------------	---

4.5. App2Cam Plus: Live view

Various functions are available in the live view depending on the camera model. The functions are also available in landscape mode. Click on the thumbnail of the camera to go to the live view.

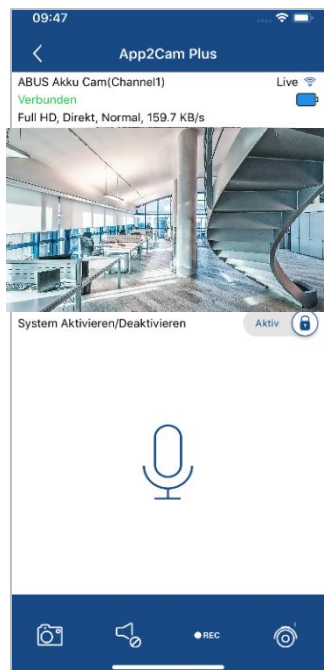

4.5.1. Live View Functions



	Create Snapshot Here you have the possibility to take a screenshot of your live image. The image will then be stored in your photo gallery on your mobile device. The saved images are timestamped and saved in the Photo Gallery.
	Activate/deactivate audio Here you can activate or deactivate audio for live view.
	Starting Manual Recording Here you have the possibility to start a manual recording on SD card. The recording time for one camera is changeable, for two cameras it is fixed on 15 seconds. The icon appears during recording.
	Switching between Camera 1 and Camera 2 If two cameras are paired at the base station, you can switch between the two camera views.
	Intercom function You can intercom by using the microphone of the mobile device on the camera. Press and hold the icon to activate the intercom function. As soon as you release the icon, the transmission is deactivated.

**Back**





Click here to return to the camera overview.

4.5.2. Active/Deactive Function

By clicking on the "Arm" or "Disarm" button you can activate or deactivate the camera. The input of the admin password is always required, as soon as the auto-login is activated in the settings, the password will not be asked again.

 Armed	<p>Camera is active</p> <p>In the "arm" state, the camera records detected movements and sends messages (push or e-mail).</p>
Disarm 	<p>Camera is disabled</p> <p>In the "Disarm" state, the camera does not perform any further actions on detected movements.</p>

4.5.3. Camera Indicators

	<p>ABUS Akku Cam(Channel1) Live </p> <p style="color: green;">Verbunden </p>
<p>ABUS Akku Cam(Channel1)</p>	<p>Name of the base station</p> <p>(Channel 1 / 2) displays the currently selected camera. You can change the names of the base station / cameras in the advanced settings.</p>
<p>Live </p>	<p>Display of connection strength between base station and Battery Cam</p>
	<p>Battery Status of the selected camera</p>

4.5.4. Stream Indicators

Full HD, Direkt, N=1, Normal, 122.7 KB/s	
CIF VGA HD Full HD	Display of the resolution of the current stream
Direct / relay server	Display of the current connection status Direct: The Peer2Peer server was able to establish a direct connection between your device and the camera. Relay server*: The Peer2Peer server could not establish a direct connection. The video data is stored for a short time on the relay server so that your device can obtain the data from the server. This causes a delay in the stream.
Low normal good	Display of the current assessment of the connection This is the connection between the base station and the router.
xxx KB/s	Display of currently consumed kilobits per second

	<p>*Note</p> <p>If the connection to your camera is always made via the relay server, please check the following settings:</p> <ul style="list-style-type: none"> • Check if UPnP is enabled in your router • Check whether a hardware firewall or software firewall denies a direct connection • Check whether several "hops" (routers) are installed between the terminal device and the Internet.
---	--

4.6. App2Cam Plus: Event List / Playback

4.6.1. Event list

You can define a start and end time in the event list. For this filter, the app displays all recorded events for setup time. Click Camera1 to switch between recordings of the 2 cameras.

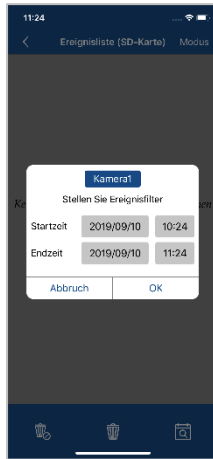

4.6.1



4.6.2

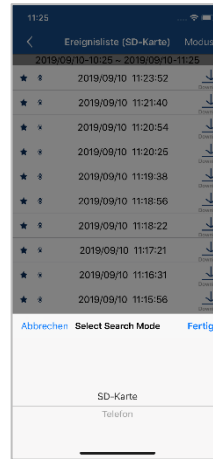

4.6.3

4.6.2. Event list Functions

	Delete all events With this selection all events in the list are deleted.
	Delete individual events Delete individual events from the list
	Set event filter again To filter events better, you can set the period again here.

	*Note The recordings cannot be accessed during a recording.
--	---

4.6.3. Mode (iOS only)

By clicking on the "Mode" button, you can choose whether you want to view the files on the SD card in the specified period or the files already downloaded on your device in the specified period.

4.7. Playback



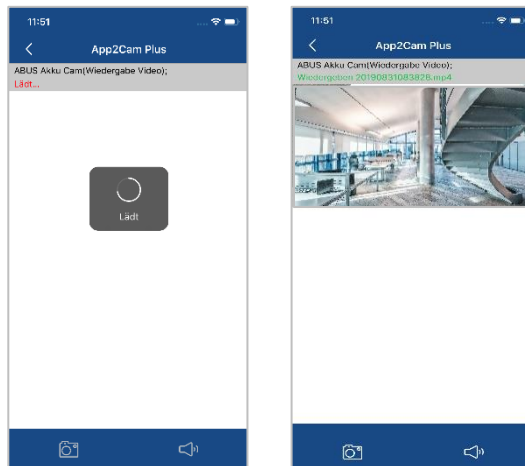

Various functions are available in the playback of events, depending on the camera model. In landscape mode a full view without functions is shown.

The events usually require a short buffer time until the event can be played.



	<p>Note</p> <p>When events are played back, the event is automatically downloaded to your mobile device. We therefore recommend that you operate the playback primarily via Wi-Fi in order to keep the consumption of data volume low.</p>
--	---

4.7.1. Playback Functions

 	
	<p>Create Snapshot</p> <p>Here you have the possibility to take a screenshot of your played video. The image will then be stored in your photo gallery on your mobile device.</p> <p>The saved images are timestamped and saved in the Photo Gallery.</p>
 	<p>Activate/deactivate audio</p> <p>Here you can activate or deactivate audio for playback.</p>

4.7.2. Download & Forwarding

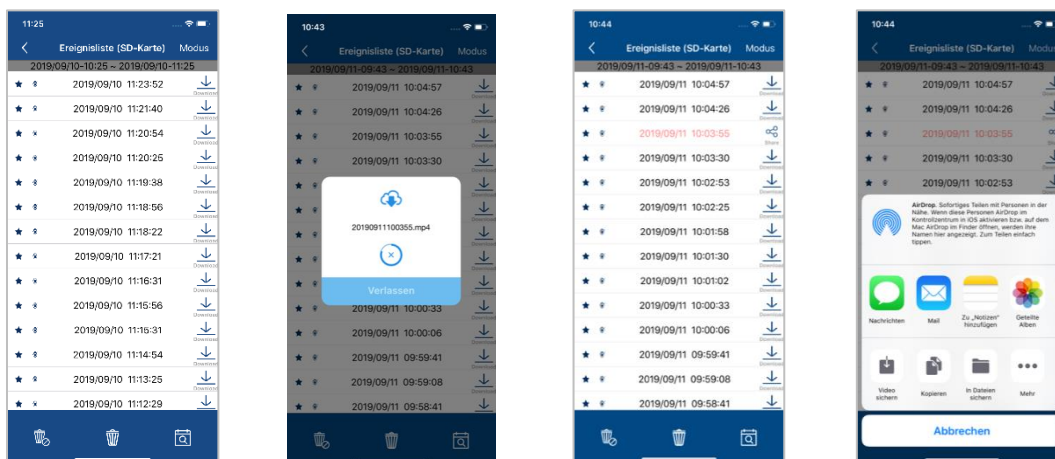

To download a file to your smartphone, click on the download icon to the right of the event. The file will now be downloaded and will then be displayed in red in the event list. Now you have the possibility to share the file by clicking on Share.

	<p>Note</p> <p>The downloaded data is stored differently on the operating systems iOS and Android.</p> <p>iOS: The events are stored on the device and can only be played back with iTunes.</p> <p>Android: The stored data can be found in the Device Manager under "Internal Memory/Record/Camera DID".</p>
---	--

4.8. Advanced Settings

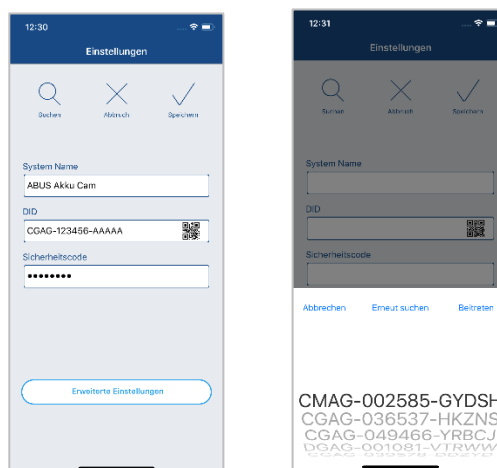

4.8.1. Login data

In the settings, you can change the base station login data manually:

- System name:** Change the name of the base station here.
- DID:** Here you can manually change the DID of the base station.
- Security code:** Enter the security code of the base station here.

The "Search" button allows you to automatically replace the DID of the base station with another found base station. Discard changes with the "Cancel" button or save them with the "Save" button.

4.8.2. Open advanced settings

The button "Advanced settings" opens the settings of the base station.

Use the default password "123456" for the first call. The app then prompts you to change the admin password.



Note

The admin password is a purpose password and not a security password and is intended to help you grant other people the live view and notifications of the base station, but deny the advanced settings.

4.8.3. Automatic login

When entering the admin password, you can use the "Auto Login" button to save the admin password on your terminal device so that it no longer has to be entered on your terminal device the next time you call up the advanced settings. This does not apply to access from other devices.

4.8.4. Advanced settings Base station

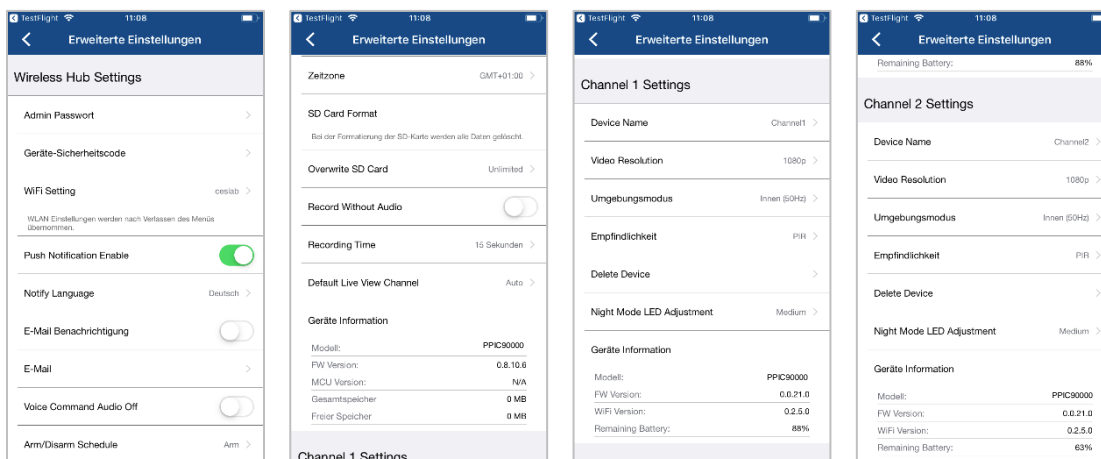



Note





The arrangement of the individual points differs from Android. Despite this, the functionalities are available and identical on both platforms.

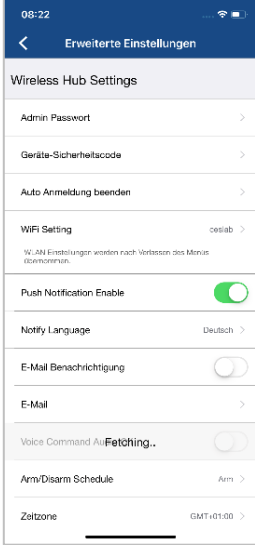

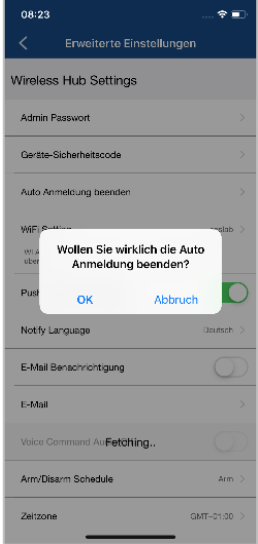
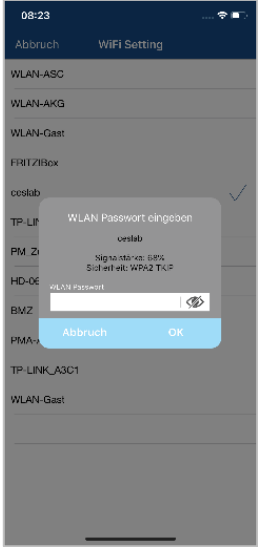

Note

Please always make changes to the settings (e.g. password changes) of the base station in the local network of the base station. We strongly recommend that you do not change any settings in a public Wi-Fi, as it is always possible for other people to record your settings here.

<p>Base station settings</p>		<p>Make the settings for the base station here. The changes in the settings are only saved after leaving the menu.</p>
<p>Admin Password</p>		<p>The Admin password allows access to the advanced settings and enables / disables the camera recordings. The default password is "123456" and must be changed the first time the settings are accessed. If you have forgotten your password, you can reset the base station by pressing the reset button for about 5 seconds.</p> <p>Attention: All settings including the network connection will be lost.</p>
<p>Security Code</p>		<p>The security code is used to set up the base station in the app. The default code is "123456" and must be changed during the initial installation. If you have forgotten your security code, you can reset the base station by pressing the reset button for about 5 seconds.</p> <p>Attention: All settings including the network connection will be lost.</p>

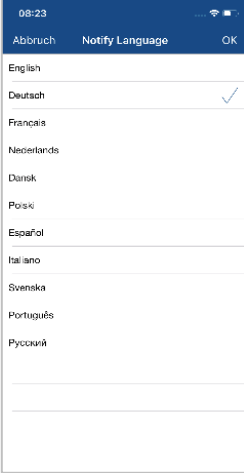
<h3>End Auto Login</h3>		<p>If you have already activated the Auto Login function, you can deactivate it here. This menu item is only displayed if the function has already been activated.</p>
<h3>Wi-Fi Settings</h3>		<p>At the Wi-Fi settings, you can select the desired network to which the camera should be connected.</p> <p>When the menu item is selected, all networks in the environment are displayed. Select your network and enter your own Wi-Fi password.</p> <p>The password entry window also shows you the signal strength to the network, make sure you have enough signal strength to avoid transmission problems. Enter the password and confirm with OK. The settings are only accepted after leaving the menu.</p> <p> To avoid access by unauthorized persons, protect your network by encrypting it with WPA/ WPA2/ WPA2-PSK.</p> <p> The settings are only accepted after leaving the menu.</p> <p> If the connection was not successful or incorrect Wi-Fi information was entered, press the reset button for 5 seconds to reset the base station to factory settings.</p>

<p>Activate PUSH notification/ notification language</p>		<p>Enable notifications to receive PUSH messages on your phone when motion is detected.</p> <p>You have the option of changing the language of the notification under Notification language.</p>
<p>E-Mail notification / E-Mail</p>		<p>Email Settings The e-mail settings are required for sending a notification.</p> <p>Use SSL Activate the checkbox to transfer the e-mail encrypted. You can obtain the necessary settings from your e-mail provider.</p> <p>SMTP server: Enter the SMTP server address here. e.g. smtp.test.com</p> <p>SMTP port: Enter the SMTP port here. e.g. 465</p> <p>Username: Enter the sender e-mail address here. e.g. xxx@test.com</p> <p>Password: Enter the password of the sender e-mail here.</p> <p>Receiver: Enter the recipient's e-mail address here. e.g. xxx123@test.com</p> <p>Press OK to save the settings. When leaving the advanced settings, press "Confirm". Only then will the e-mail settings be accepted.</p> <p></p> <p>We recommend the use of "googlemail" to send e-mails.</p> <p>Activate the e-mail notification afterwards.</p> <p>Please contact your e-mail provider to find out whether certain authorizations need to be activated.</p>
<p>Activate voice commands</p>		<p>You have the possibility to deactivate the voice commands of the base station.</p>

Schedule Settings

Schedule settings

Press the plus sign to  add a schedule. Separate activations are created for the start time and the end time.

Select the start time and give it a name.

Select the days for the repetition and the action (Enable / Disable) for the start time.

Save by clicking on "Done".

Press the plus symbol  again for the end time.

Now enter the end time, the name and the reaction. Please select the contrast to the previous one and save it by clicking on "Done".

e.g.

Start time 21.00 hrs from Mon-Fri, action activation



End time 06:00 from Mon-Fri, action deactivation

The camera records only between 9 p.m. and 6 a.m. when motion is detected

time zone

The world time zones are listed in the selection list. Select the time zone in which the camera will be installed.

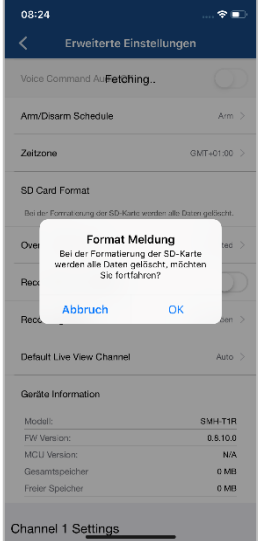

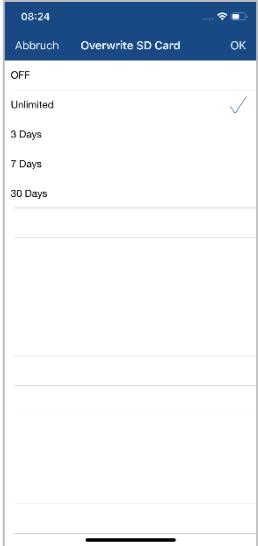
If the world time zone uses daylight saving time, activate daylight saving time.

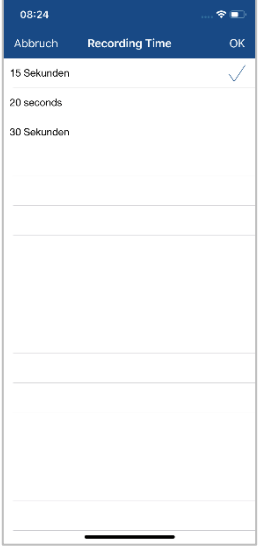
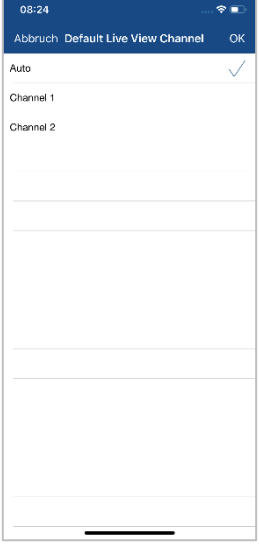
<p>Format SD Card</p>		<p>Formatting the SD card. For permanent use of an SD card, please use an SD card of class 10.</p> <p> Formatting the SD card deletes all data. Please save the data before formatting.</p>
<p>Ring memory SD card</p>		<p>There are several ways to overwrite the events on the SD card.</p> <p>OFF Once the SD card is full, no more recordings will be saved.</p> <p>Unlimited When this function is enabled, the oldest recordings will be overwritten with newer ones as soon as the SD card is full.</p> <p>3 / 7 / 30 days The data on the SD card are deleted or overwritten after the selected number of days.</p>
<p>Recording without audio</p>		<p>Activate the function to save the recordings without audio.</p> <p>During live viewing it is possible to activate audio.</p>

<p>Recording time</p>		<p>Here you can set the recording time for events, you can choose between 15 / 20 / 25 seconds.</p> <p>As soon as two cameras have been paired with the base station, the events are recorded with 15 seconds by default.</p> <p>Please note that a longer recording time reduces the battery life!</p>
<p>Live view Camera selection</p>		<p>If two cameras are connected to the device, you can decide here which camera should be displayed first in the live view by default.</p> <p>Auto The base station automatically displays the camera that has been programmed as camera 1.</p> <p>Camera 1/ 2 Select the camera to be displayed first for the live view.</p>

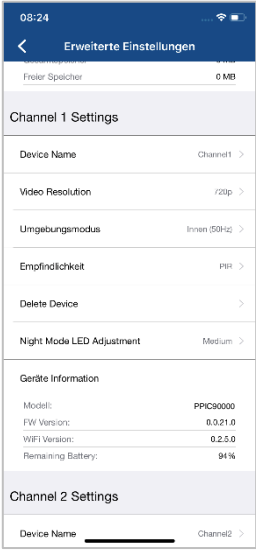
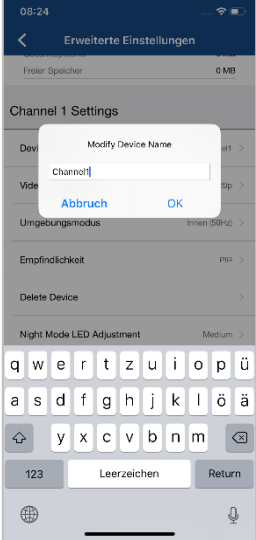
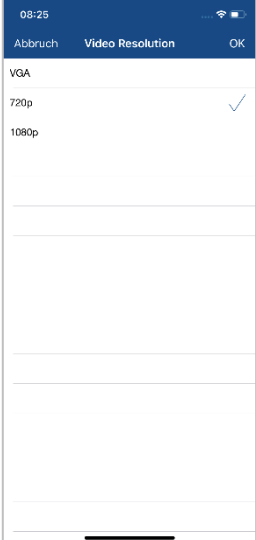
4.8.5. Advanced Settings Camera

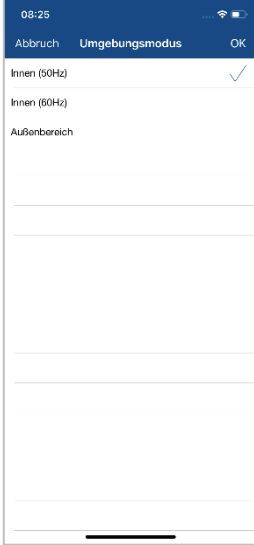
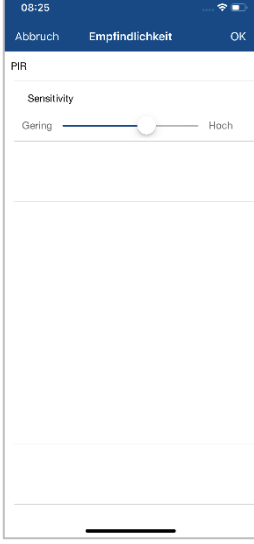
<p>Camera Settings</p>		<p>Make the settings for the cameras here. The changes in the settings are only accepted after leaving the menu.</p>
<p>Camera Name</p>		<p>Change the camera name of the paired cameras here. The name is displayed in the live view as well as in the push notifications.</p>
<p>Video Resolution</p>		<p>Here you have the possibility to change the resolution for the live view. At a lower resolution, you can get a smoother image with external access, but less image detail is available.</p> <p>The value set here has no effect on the recording, which is always stored in Full HD.</p>

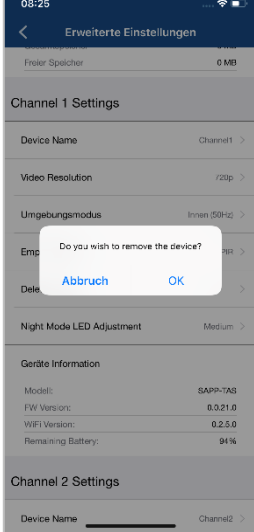
<p>Environment mode</p>		<p>Here you have the possibility to select the mains frequency for your camera.</p> <p>The following options are available: Indoor (50Hz), Indoor (60Hz) and Outdoor.</p> <p>Standard value Germany: 50 Hz</p>
<p>PIR Sensitivity</p>		<p>Here you can set the sensitivity of the PIR sensor.</p> <p>With a high sensitivity setting, the camera triggers at low heat movement. This can lead to false alarms.</p>  <p>Heat sources such as heaters or fan heaters can cause false alarms, so do not point the camera at them.</p>
<p>Delete device</p>		<p>You can delete a camera from the base station. Confirm the deleting process by clicking OK.</p> <p>To pair a camera in a base station, press the pairing button on the base station and wait for the voice command "Ready for camera connection". Now press the power button on the camera three times. As soon as the camera connection has been established, the voice command "Camera connection successfully completed" is issued.</p>

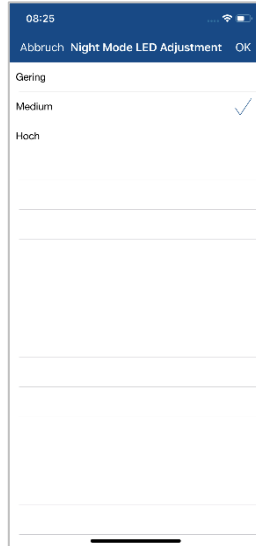

White light LED settings

Here you can adjust the intensity of the white light LED.

Adjust the LED intensity according to the environmental conditions. As soon as objects are in the near of the camera, it is recommended to set the intensity to low to avoid reflections in the image, but the range of the LED will be reduced.

5. Firmware update

You can update the firmware of your base station in two different ways. Please note that with both methods, the base station settings are retained, so you do not have to reset them.

	Please note that a MicroSD card is required for both versions.
	Updating the base station takes about 3-5 minutes. Do not disconnect the base station from the power supply during this time!

5.1. Update via server

The base station checks in a 6-hour interval whether a new firmware is available on the firmware server for the camera and base station. Insert a MicroSD card into your base station so that it can automatically download the firmware. After the base station has downloaded the firmware, the next time you enter the advanced settings, a message appears so that you can start updating. The first step is a firmware update of the base station, which then updates the firmware of the camera automatically.

5.2. Manual update

Alternatively, you can download the latest firmware from the "Downloads" tab on the product website: www.abus.com/product/Artikelnummer . (Example: www.abus.com/product/PPIC90000)

Copy the two files (rootfs-SMH-T1R.img, rootfs-SMH-T1R.md5) to an empty MicroSD card.

Now disconnect the base station from the socket and insert this MicroSD card into it. Now plug the base station back into the power socket, the update will now start and can last up to 5 minutes.

The battery cam itself is automatically updated by the base station as soon as the firmware of the base station has been updated and the base station contains a firmware update for the camera.

	If you want to update more base stations, delete the files on the MicroSD card and copy them to the card again.
---	---

5.3. Current firmware version

Some functions for the base station and cameras are only available with the latest firmware version. Therefore, make sure that your devices are always up to date.

The latest firmware versions can be found on the respective product page: <http://www.abus.com/product/PPIC90000>

6. Overview voice commands

Thanks to the voice commands of the base station, installation and operation are simplified. In the advanced settings, you can disable the voice commands after the initial installation.

Below you will find help for the various voice commands.

Voice command	Assistance
Ready for network setup.	During the initial installation, the base station is ready for use after approx. 45 seconds. Do not start the installation until this voice command is issued.
Receive network setup information.	During the installation of the base station, the Wi-Fi data is transmitted to the base station via sound information. The transmission was successful after this voice command was issued.
Network setup successful.	The Wi-Fi data has been transferred and the base station has successfully connected to the network.
Network disconnected.	The base station issues this voice command as soon as the connection to the network has been disconnected. In this case, please check the status of your router.
Waiting for camera pairing.	To add a second camera to your base station, press the pairing button and wait for the voice command to output. Then press the power button 3 times on the back of the camera.
Camera pairing successful	The camera connection was successful and the camera is now taught-in in the base station.
Camera pairing failed.	The pairing process of the camera into the base station was not successful. Repeat the process.
Maximum amount of cameras reached. Remove camera in the APP and try again.	Two cameras have already been programmed in the base station. To teach in a new camera, delete one of the existing cameras in the advanced settings and then start the teach-in process.
Unable to find network in the APP.	In this case please check the status of your router, the base station cannot establish a connection to the network.
Firmware update successfully	This voice command is issued after a successful automatic or manual firmware update.
Firmware update failed, please try again.	The automatic firmware update could not be executed successfully. Please check if there is enough memory on the SD card. With the "Off" ring buffer setting, there may not be enough memory available.
Connection to the network failed, please try again.	The connection setup during the installation was not successful, please restart the installation and check your entered Wi-Fi password.

7. Battery FAQs

The battery life of the Battery Cam depends on various factors such as trigger frequency, environmental influences and environmental factors. To increase the battery lifetime you will find some tips here.

When should I charge the battery?

As soon as the battery capacity drops below 15%, you will receive a push message, live viewing and recording will continue.

Below 5% you will receive another push message that the battery should be charged. The live view and recording are no longer available.

Charging the battery

Remove the camera from the bracket and plug in the microUSB cable.

For charging, use either the plug-in power supply of the base station or another plug-in power supply with 5 VDC / 2A. The battery is fully charged again in approx. 4 hours as soon as the LED on the rear panel lights up red permanently. When using a power supply with a lower power output, the charging time is extended.

Battery life

Thanks to stand-by mode and intelligent motion detection, up to 13 months of operation are possible. However, this is influenced by environmental circumstances. With frequent releases, the battery life decreases many times over, and you can improve this by reorienting the camera.

Outdoor installation

Low outdoor temperatures can adversely affect the battery life of the camera. In this case, you will see a faster drop in capacity, please check the status in the camera settings and reload the camera early enough.

Can other Wi-Fi networks influence the runtime?

Wi-Fi overlays in the next surroundings of the camera can have a negative effect on the runtime. Check the Wi-Fi interference signals with suitable programs and try to reposition the camera.

Different battery life for two cameras

If you have paired two cameras with your base station, the cameras may run for different times. Depending on where and at what distance the cameras were installed, the batteries can be subjected to different loads.

The following factors can influence this:

- Triggering Frequency
- Wi-Fi Interference signals
- Temperature differences, outdoor installations
- Distance of the cameras to the base station, the closer the cameras are to the base station, the less battery is used.
- Recording at night, as the LED requires more power.
- Permanent or longer live view / camera activation

8. Troubleshooting tips

Installation distances between the base station and the cameras

The distance between two cameras should be at least 2m. Please install the cameras at a minimum distance of approx. 1m from the base station to avoid interference.

If you install it outside the range of the base station, you will get a stagnant image or no image at all. Please check if the signal strength symbol in the live image is sufficient, at least 2 dashes should be displayed.

Place the base station closer to the camera for a smoother image. The following factors can negatively influence the transmission: thick brick walls, exterior walls, glass, water pipes and metal.

Camera image is not displayed

Check the signal strength in the live view

Check the battery charge in the advanced settings.

Is the camera connected to the base station?

Is there an internet connection?

Push messages are not received

Is the camera deactivated? Also check the schedules.

Are the push messages deactivated?

Is there an internet connection?

Is the base station unplugged?

How can I set my base station to factory settings?

Press the reset button on the base station for at least 5 seconds. The LED on the front will start flashing red. Once the factory settings are loaded and the base station is ready for setup, the voice command "Ready to connect to the network" is issued.

Manual update of the base station not possible.

Please load the update files onto an empty microSD card, take the base station off the power and insert the microSD card. Wait at least 5 seconds before plugging in the base station again.

The base station is not found

Please check the following points:

1. Make sure your network supports DHCP.
2. Are the mobile device and the base station in the same network? Make sure that both devices are in the same network during the initial configuration.
3. The router has no power supply.
4. The base station has no power supply.
5. Try adding the camera by manually entering the data.

Your Wi-Fi is not displayed in the selection list in the camera app.

If your personal Wi-Fi network is not displayed in the selection list, please check the following:

1. Make sure that the SSID of your router is visible.
2. Change the encryption type of your router to WPA / WPA2 / WPA2-PSK.
3. Is the 5 GHz frequency enabled in your router?

Low network signal or poor picture quality

Possible causes could be:

1. Wi-Fi network devices can interfere with signal transmission, ensure enough distance between the base station, camera and other Wi-Fi devices.
Possible disturbance factors can be: thick brick walls, exterior walls, glass, water pipes and metal.
2. Remove dirt from the camera. These can have a negative effect on the image quality.

What could be the reasons why the device does not record when it moves?

Possible causes could be:

1. Is the SD card inserted correctly?
2. Is the camera activated?
3. Are the schedules set correctly?
4. Format the SD card before initial operation.
5. Make sure you are using a Class 10 SD card.
6. In the camera settings, check the sensitivity of the PIR, which may be set too low.

The camera image is superimposed (white areas in the image).

The camera has a white LED for night operation. The light is reflected on reflecting surfaces such as glass or white surfaces. Do not place the camera in front of glass surfaces and be sure to install it in protected outdoor areas.

What could be the cause of an SD card error.

Please check the following:

1. Make sure that the SD card is properly inserted and formatted. Please save important data before formatting, they will not be available afterwards.
2. Be sure to use only a Class 10 SD card.

The time and date display is incorrect.

Possible causes could be:

1. Are the date and time settings of your mobile device set correctly? The system takes the time from your mobile device.
2. Is the correct time zone selected?
3. Restart the base station by plugging it in again after about 5 seconds.

Base station repeatedly issues voice command "Successfully connected to network".

If the base station repeatedly issues the voice command, please check the connection quality of the base station to your router. If the connection is bad, the base station tries to reconnect to the router if the connection is interrupted, so the voice command is issued repeatedly.