



- Ⓓ Die ausführliche Bedienungsanleitung und technische Daten finden Sie auf unserer Webseite:
- Ⓕ Vous trouverez le manuel d'utilisateur détaillé et les données techniques sur notre site Internet :
- Ⓖ De gedetailleerde gebruikershandleiding en technische gegevens vindt u op onze website:
- Ⓘ Istruzioni d'uso dettagliate e dati tecnici sono disponibili sul nostro sito web:
- Ⓒ A full instruction manual and technical data can be found on our website:
- ⒹK De detaljerede betjeningsvejledningen og tekniske data findes i på vores hjemmeside:
- Ⓐ Szczegółowa instrukcja obsługi oraz dane techniczne znajdują na naszej stronie internetowej:
- Ⓔ Las instrucciones de uso detalladas y los datos técnicos se encuentran en nuestra página web:
- Ⓔ Den detaljerade bruksanvisningen och tekniska data finns i på vår hemsida:



[www.abus.com/product/PLHA10000](http://www.abus.com/product/PLHA10000)





Security Tech Germany

# PLHA10000 QUICK GUIDE

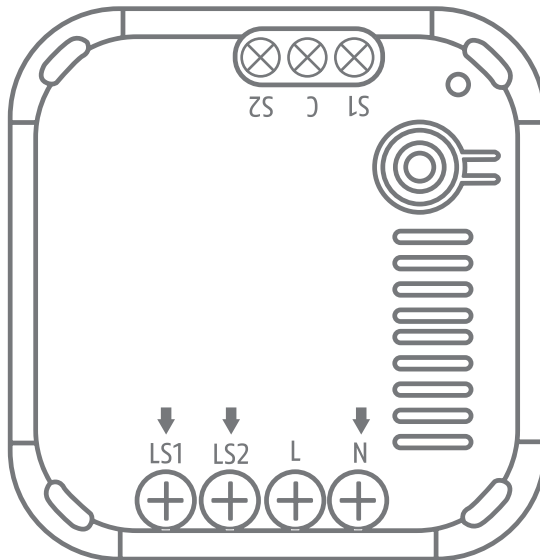

ABUS Security Center • Linker Kreuthweg 5  
86444 Affing • Germany • [abus.com](http://abus.com)



Achtung!

Warning!

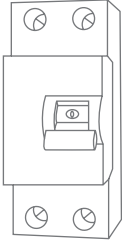

Bei der Montage muss die anzuschließende elektrische Leitung spannungsfrei sein.

Daher als Erstes Strom abschalten und Spannungsfreiheit mit einem Spannungsprüfer überprüfen. Bei der Installation des Gerätes handelt es sich um eine Arbeit an der Netzspannung. Sie muss daher durch einen Fachmann nach den landesüblichen Installationsvorschriften und Anschlussbedingungen durchgeführt werden. Sofern Sie mit der Installation und dem Betrieb des Geräts noch nicht vertraut sind, lesen Sie zu Ihrer eigenen Sicherheit unbedingt zuerst die vollständige Bedienungsanleitung.

During installation, the electrical wiring being connected must be dead.

Therefore, switch off the power first and use a voltage tester to check that the power supply is disconnected. Installing this unit involves work on the mains voltage supply. This must therefore be carried out in accordance with applicable national wiring regulations and electrical operating conditions. If you are not yet familiar with the installation and operation of the device, be sure to read the complete operating instructions first, for your own safety.

Gerätebetrieb

Operating the device

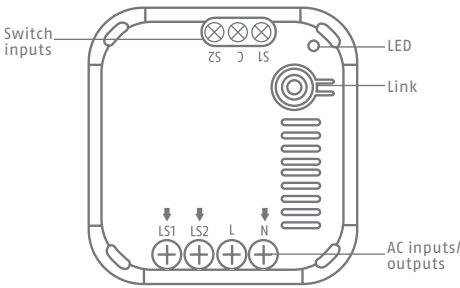

- PLHA10000 verfügt über zwei Eingänge S1 und S2 für den Anschluss an Wandtaster und zwei Ausgänge für die Steuerung von Beleuchtung oder anderen 230V Aktoren.
- Die Ausgänge werden entweder über die Schaltereingänge oder über Z-Wave Befehle eines Z-Wave Gateways geschaltet.
- Wenn einer der beiden Ausgänge angeschaltet ist, leuchtet die LED.

- PLHA10000 has two inputs S1 and S2 for connection to wall switches and two outputs for controlling lighting or other 230V actuators.
- The outputs are switched either via the switch inputs or via Z-Wave commands of a Z-Wave gateway.
- If one of the two outputs is switched on, the LED lights up.

1

Installation

Installation

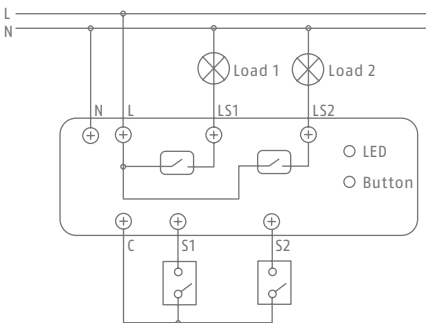

- Stellen Sie sicher, dass Sie alle Warnhinweise beachtet haben und die elektrische Leitung stromlos ist.
- Die Montage erfolgt in einer Unterputzdose im Innenbereich.
- Verkabeln Sie das Produkt anhand der Skizze.

- Make sure that you have read and understood all safety precautions and that the power of the lighting circuit has been turned off.
- Installation is done in a flush-mounted box indoors.
- Wire the product according to the sketch.

2

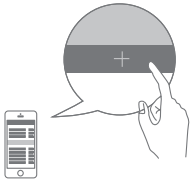

Gerät einlernen

Add Device (Inclusion)

- Drücken Sie in ihrer Z-Wave App auf die + (Add) Taste und folgen den Anweisungen.
- Drücken Sie 3 mal schnell (innerhalb von 1,5 Sekunden) auf die Link Taste.
- Die App zeigt an, dass der Einlern-Vorgang erfolgreich war.

• Für Z-Wave Gateways mit SmartStart Funktion: Alternativ unterstützt das Gerät auch die automatische Einbindung via SmartStart, der Einlernvorgang startet automatisch, sobald das Gerät mit Strom versorgt wird.

- Click the + (Add) button in your Z-Wave App and follow the further instructions.
- Press the Link button 3 times quickly (within 1.5 seconds).
- The App will show if the Add device process was successful.

• For Z-Wave Gateways with SmartStart function: The device supports SmartStart function, where inclusion is initiated automatically on power-on.

3

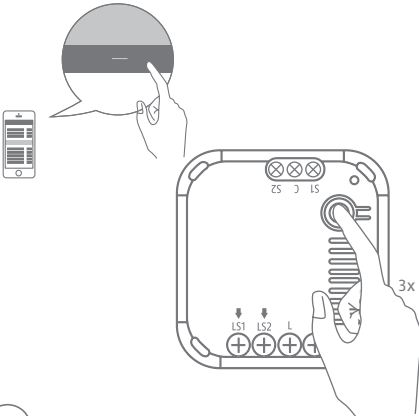

Gerät auslernen

Remove Device (Exclusion)

- Drücken Sie in ihrer Z-Wave App auf die - (Remove) Taste und folgen den Anweisungen.
- Drücken Sie 3 mal schnell (innerhalb von 1,5 Sekunden) auf die Link Taste.
- Die App zeigt an, dass der Auslern-Prozess erfolgreich war.

- Click the - (Remove) button in your Z-Wave App and follow the further instructions.
- Press the Link button 3 times quickly (within 1.5 seconds).
- The App will show if the Remove Device process was successful.

4

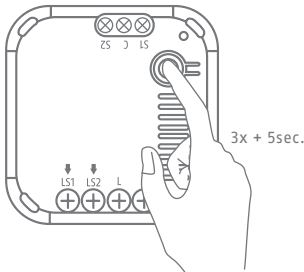

Werkseinstellungen zurücksetzen

Factory Reset

- Drücken Sie 3 mal schnell (innerhalb von 1,5 Sekunden) auf die Link Taste.
- Drücken Sie schnell (innerhalb von 1 Sekunde) ein viertes mal und halten die Link Taste für mindestens 5 Sekunden gedrückt.
- Das Gerät ist jetzt auf Werkseinstellungen zurückgesetzt.

- Press the Link button 3 times quickly (within 1.5 seconds).
- Press the Link button quickly (within 1 second) again and hold it for at least 5 seconds.
- The device is now restored to factory settings.

5