



Security Tech Germany

# TVAC26030



## ⓓ ⓔ Installationsanleitung



Version 02/2020 (V1.0)

## **Ⓧ Einführung**

Sehr geehrte Kundin, sehr geehrter Kunde,

wir bedanken uns für den Kauf dieses Produkts.

### TVAC26030

Das Gerät erfüllt die Anforderungen der folgenden EU-Richtlinien: EMV Richtlinie 2014/30/EU sowie RoHS Richtlinie 2011/65/EU.

Um diesen Zustand zu erhalten und einen gefahrenlosen Betrieb sicherzustellen, müssen Sie als Anwender diese Bedienungsanleitung beachten!

Lesen Sie sich vor Inbetriebnahme des Produkts die komplette Bedienungsanleitung durch, beachten Sie alle Bedienungs- und Sicherheitshinweise!

**Alle enthaltenen Firmennamen und Produktbezeichnungen sind Warenzeichen der jeweiligen Inhaber. Alle Rechte vorbehalten.**

**Bei Fragen wenden Sie sich an Ihren Facherrichter oder Fachhandelspartner!**



### **Haftungsausschluss**

Diese Bedienungsanleitung wurde mit größter Sorgfalt erstellt. Sollten Ihnen dennoch Auslassungen oder Ungenauigkeiten auffallen, so teilen Sie uns dies bitte mit.

Die ABUS Security-Center GmbH & Co. KG übernimmt keinerlei Haftung für technische und typographische Fehler und behält sich das Recht vor, jederzeit ohne vorherige Ankündigung Änderungen am Produkt und an den Bedienungsanleitungen vorzunehmen.

ABUS Security-Center ist nicht für direkte und indirekte Folgeschäden haftbar oder verantwortlich, die in Verbindung mit der Ausstattung, der Leistung und dem Einsatz dieses Produkts entstehen. Es wird keinerlei Garantie für den Inhalt dieses Dokuments übernommen.

## Wichtige Sicherheitshinweise



Bei Schäden, die durch Nichtbeachten dieser Bedienungsanleitung verursacht werden, erlischt der Garantieanspruch. Für Folgeschäden übernehmen wir keine Haftung!



Bei Sach- oder Personenschäden, die durch unsachgemäße Handhabung oder Nichtbeachten der Sicherheitshinweise verursacht werden, übernehmen wir keine Haftung. In solchen Fällen erlischt jeder Garantieanspruch!

**Sehr geehrte Kundin, sehr geehrter Kunde,**  
die folgenden Sicherheits- und Gefahrenhinweise dienen nicht nur zum Schutz Ihrer Gesundheit, sondern auch zum Schutz des Geräts. Lesen Sie sich bitte die folgenden Punkte aufmerksam durch:

- Es sind keine für Sie zu wartenden Teilen im Inneren des Produkts. Außerdem erlischt durch das Öffnen/Zerlegen die Zulassung (CE) und die Garantie/Gewährleistung.
- Durch den Fall aus bereits geringer Höhe kann das Produkt beschädigt werden.

Vermeiden Sie folgende widrige Umgebungsbedingungen bei Betrieb:

- Nässe oder zu hohe Luftfeuchtigkeit
- Extreme Kälte oder Hitze
- Direkte Sonneneinstrahlung
- Staub oder brennbare Gase, Dämpfe oder Lösungsmittel
- starke Vibrationen
- starke Magnetfelder, wie in der Nähe von Maschinen oder Lautsprechern
- Das Steuerpult darf nicht auf unbeständigen Flächen installiert werden.

Allgemeine Sicherheitshinweise:

- Lassen Sie das Verpackungsmaterial nicht achtlos liegen! Plastikfolien/-tüten, Styroporsteile usw. könnten für Kinder zu einem gefährlichen Spielzeug werden.
- Das Steuerpult darf aufgrund verschluckbarer Kleinteile aus Sicherheitsgründen nicht in Kinderhand gegeben werden.
- Bitte führen Sie keine Gegenstände durch die Öffnungen in das Geräteinnere
- Verwenden Sie nur die vom Hersteller angegebenen Zusatzgeräte/Zubehörteile. Schließen Sie keine nicht kompatiblen Produkte an.
- Bitte Sicherheitshinweise und Bedienungsanleitungen der übrigen angeschlossenen Geräte beachten.
- Überprüfen Sie vor Inbetriebnahme das Gerät auf Beschädigungen, sollte dies der Fall sein, bitte das Gerät nicht in Betrieb nehmen!
- Halten Sie die Grenzen der in den technischen Daten angegebenen Betriebsspannung ein. Höhere Spannungen können das Gerät zerstören und ihre Sicherheit gefährden (elektrischer Schlag).



Vergewissern Sie sich bei Installation in einer vorhandenen Videoüberwachungsanlage, dass alle Geräte von Netz- und Niederspannungsstromkreis getrennt sind.



Nehmen Sie im Zweifelsfall die Montage, Installation und Verkabelung nicht selbst vor, sondern überlassen Sie dies einem Fachmann. Unsachgemäße und laienhafte Arbeiten am Stromnetz oder an den Hausinstallationen stellen nicht nur eine Gefahr für Sie selbst dar, sondern auch für andere Personen.

Verkabeln Sie die Installationen so, dass Netz- und Niederspannungskreise stets getrennt verlaufen und an keiner Stelle miteinander verbunden sind oder durch einen Defekt verbunden werden können.

# Inhaltsverzeichnis

<b>1.</b>	<b>BESTIMMUNGSGEMÄÙE VERWENDUNG .....</b>	<b>6</b>
<b>2.</b>	<b>SYMBOLERKLÄRUNG .....</b>	<b>6</b>
<b>3.</b>	<b>ANSCHLÜÙE UND FUNKTIONEN.....</b>	<b>7</b>
3.1	ANSCHLÜÙE .....	7
3.2	VERGABE ERSTKENNWORT / AKTIVIERUNG .....	7
3.2.1	LOKAL: .....	7
3.2.2	WEB:.....	7
3.3	WIEDERHERSTELLEN DER EINSTELLUNGEN (RESET).....	<b>FEHLER! TEXTMARKE NICHT DEFINIERT.</b>
<b>4.</b>	<b>BEDIENUNG / KONFIGURATION LOKAL .....</b>	<b>8</b>
4.1	BESCHREIBUNG DER STEUERELEMENTE .....	8
4.2	BESCHREIBUNG DES LOKALEN MENÜS.....	10
4.3	STEUERMÖGLICHKEITEN UND BEDIENUNG .....	11
4.3.1	KEYBOARD .....	11
4.3.2	DVR BY IP .....	12
4.3.3	DVR BY RS-485 .....	14
4.3.4	TO ANALOG DEV .....	16
<b>5.</b>	<b>BEDIENUNG / KONFIGURATION IP NETZWERK .....</b>	<b>17</b>
5.1	DEVICE MANAGEMENT:.....	18
5.1.1	DEVICE LIST:.....	18
5.1.2	INPUT CHANNEL.....	19
5.1.2.1	INPUT GROUP .....	19
5.1.3	OUTPUT CHANNEL:.....	19
5.2.1	SYSTEM MANAGEMANT VERSION .....	19
5.2.2	DEVICE LIST:.....	20
5.2.3	MAINTENANCE: .....	21
5.2.5	AUX KEY SETTINGS .....	<b>FEHLER! TEXTMARKE NICHT DEFINIERT.</b>
5.3	NETWORK MANAGEMENT: .....	21
5.4	SERIAL PORT SETTINGS:.....	22
<b>6</b>	<b>WARTUNG UND REINIGUNG .....</b>	<b>22</b>
6.1	FUNKTIONSTEST .....	22
6.2	REINIGUNG .....	23
<b>7</b>	<b>ENTSORGUNG .....</b>	<b>23</b>

## 1. Bestimmungsgemäße Verwendung

Dieses Steuerpult dient zur direkten Steuerung von Kameras oder in Verbindung mit einem Aufzeichnungsgerät oder einem entsprechendem Anzeigegerät (z.B. PC).



Eine andere Verwendung als oben beschrieben kann zur Beschädigung des Produkts führen, außerdem bestehen weitere Gefahren. Jeder andere Einsatz ist nicht bestimmungsgemäß und führt zum Verlust der Garantie bzw. Gewährleistung; sämtliche Haftung wird ausgeschlossen. Dies gilt auch, wenn Umbauten und/oder Veränderungen am Produkt vorgenommen wurden. Lesen Sie sich die Bedienungsanleitung vollständig und aufmerksam durch, bevor Sie das Produkt in Betrieb nehmen. Die Bedienungsanleitung enthält wichtige Informationen für Montage und Bedienung.

## 2. Symbolerklärung



Das Symbol mit dem Blitz im Dreieck wird verwendet, wenn Gefahr für die Gesundheit besteht, z. B. durch elektrischen Schlag.



Ein im Dreieck befindliches Ausrufezeichen weist auf wichtige Hinweise in dieser Bedienungsanleitung hin, die unbedingt zu beachten sind.



Dieses Symbol ist zu finden, wenn Ihnen besondere Tipps und Hinweise zur Bedienung gegeben werden sollen.



**Diese Bedienungsanleitung beschreibt die Hardware-Funktionen des Steuerpults. Für Informationen zur Software-Bedienoberfläche des entsprechenden Steuerpults lesen Sie bitte die Bedienungsanleitung Software des Produktes.**

**Die Bedienungsanleitungen in Landessprache als PDF Dokument finden Sie im Internet unter [www.abus.com](http://www.abus.com) über die Produktsuche.**

### 3. Anschlüsse und Funktionen

#### 3.1 Anschlüsse

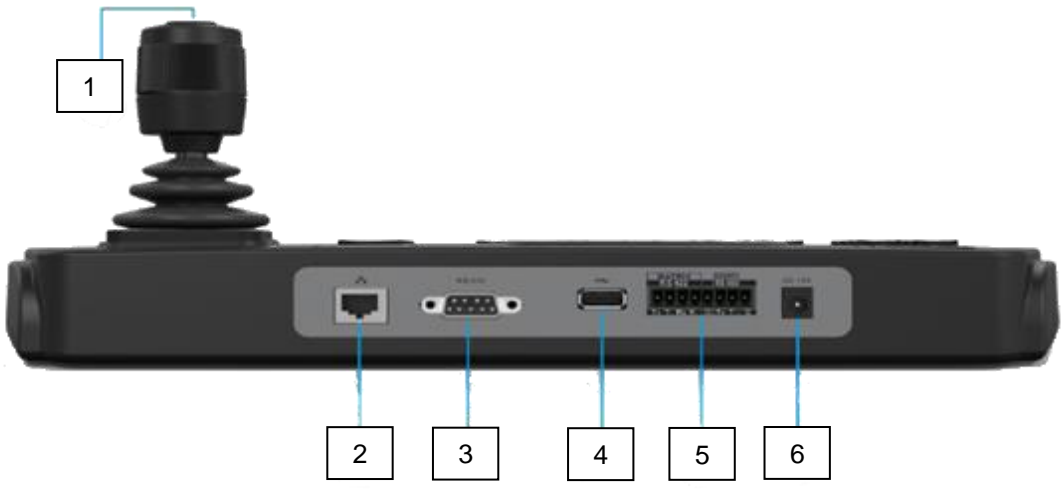
	<b>ACHTUNG!</b> Bevor Sie mit der Installation beginnen, stellen Sie sicher, dass die Versorgungsspannung und die Nennspannung des Steuerpults übereinstimmen.
	
1. 4-Achsen Joystick	2. Netzwerk Port
3. RS-232	4. USB 2.0
5. RS-422/RS485	6. Stromversorgung 12 VDC

#### 3.2 Vergabe Erstkennwort / Aktivierung

##### 3.2.1 Lokal:

Nach Starten des Geräts werden sie dazu aufgefordert ein Passwort zu vergeben



**! Wichtig!:** Keine Sonderzeichen oder Umlaute bei der Passwortvergabe verwenden

##### 3.2.2 Web:

Öffnen Sie die Weboberfläche des Steuerpults, daraufhin werden sie dazu aufgefordert eine Neues Passwort zu vergeben.



## 4. Bedienung / Konfiguration Lokal

### 4.1 Beschreibung der Steuerelemente

Hinweis: Je nach Betriebsmodi werden den Knöpfen unterschiedliche Aktionen zugewiesen.

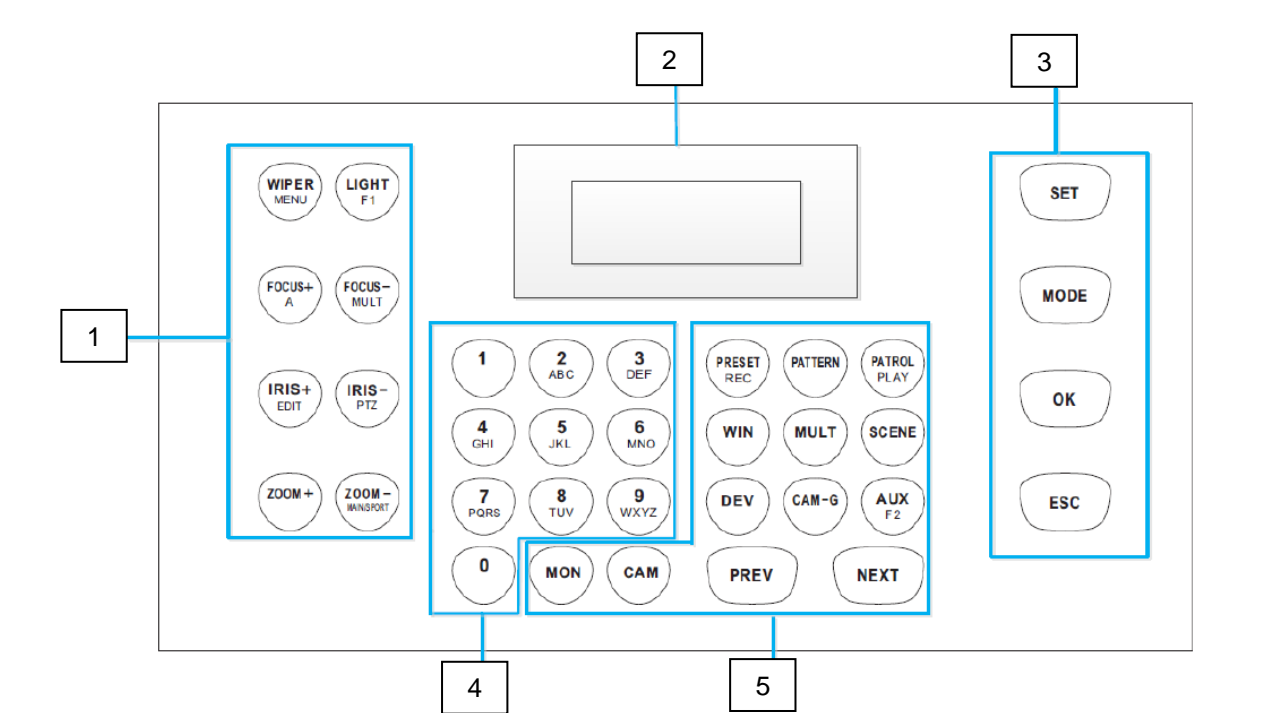

1. PTZ-Control	WiPER (Menu)	Wechsel zwischen den Menü Punkten beim hinzugefügten Gerät
	LIGHT (F1)	-Im Wiedergabemodus:  -Die Aufnahme Vorwärts oder Rückwärts wiedergeben  -Im Vorschau-Modus:  Sofort Wiedergabe wird gestartet
	FOCUS+ (A)	- Fokus einstellen -Schalten Sie im Bearbeitungsmodus den Zeicheneingabemodus um: -Ziffern (123), Großbuchstaben (ABC) und Kleinbuchstaben (abc).
	FOCUS- (Multi)	-Fokus einstellen -Teilen Sie im Vorschau- und Wiedergabemodus den Bildschirm auf.
	IRIS+ (Edit)	-Gehen Sie in den Bearbeitungsmodus.  -Löschen Sie im Bearbeitungsmodus Zeichen vor dem Cursor.  Markieren Sie die Ankreuzfelder.



	IRIS-(PTZ)	Wechseln Sie im Vorschaumodus in den PTZ-Modus.
	ZOOM+	Zoom +
	ZOOM-	Zoom -
2. ANZEIGE		128 x 64p Bildschirm für das Anzeigen des Menüs
3. SeitenTasten	SET	Rufen Sie das Hauptmenü des Systems auf.
	MODE	Aufrufen der 4 verfügbaren Betriebsmodi des Keyboards
	OK	Bestätigen Sie die Auswahl und den Betrieb des Menüpunkts
	ESC	Abbrechen und zurück zum vorherigen Menü.
4. Alphanumerische Tasten	0-9/A-Z	0-9/A-Z, Mittels der Taste „Focus + / A“ können Sie zwischen Groß-, Kleinbuchstaben und Zahlen umschalten
5. Video Wand Steuerung	PRESET	Mit den numerischen Tasten können Sie die Presets aufrufen.
	PATTERN	Drücken Sie PATTERN direkt oder 0 + PATTERN, um das automatische Scannen aufzurufen.  Verwenden Sie mit den numerischen Tasten (> 0), um die Muster aufzurufen.
	PATROL	Rufen Sie mit den numerischen Tasten die Patrouille auf.
	WIN	Verwenden Sie die numerischen Tasten zur Auswahl des Fensters der Videowand.
	MULT	Mit den numerischen Tasten wählen Sie die Fenster
	SCENE	Verwenden Sie mit den numerischen Tasten zum Umschalten der Szenen
	DEV	Wählen Sie mit den numerischen Tasten die Geräte-ID
	CAM-G	Verwenden Sie die numerischen Tasten zur Auswahl der Kamera Gruppe.
	AUX	Nicht verwendet
	MON	Verwenden Sie mit den numerischen Tasten zur Auswahl des Monitors (Nicht verwendet)
	CAM	Wählen Sie mit den numerischen Tasten die Kamera aus
	PREV	Wechseln Sie in der Shortcut-Betriebsart zur vorherigen Kamera-ID oder Kameragruppen-ID
	NEXT	Wechseln Sie in der Shortcut-Betriebsart zur vorherigen Kamera-ID oder Kameragruppen-ID

## 4.2 Beschreibung des lokalen Menüs

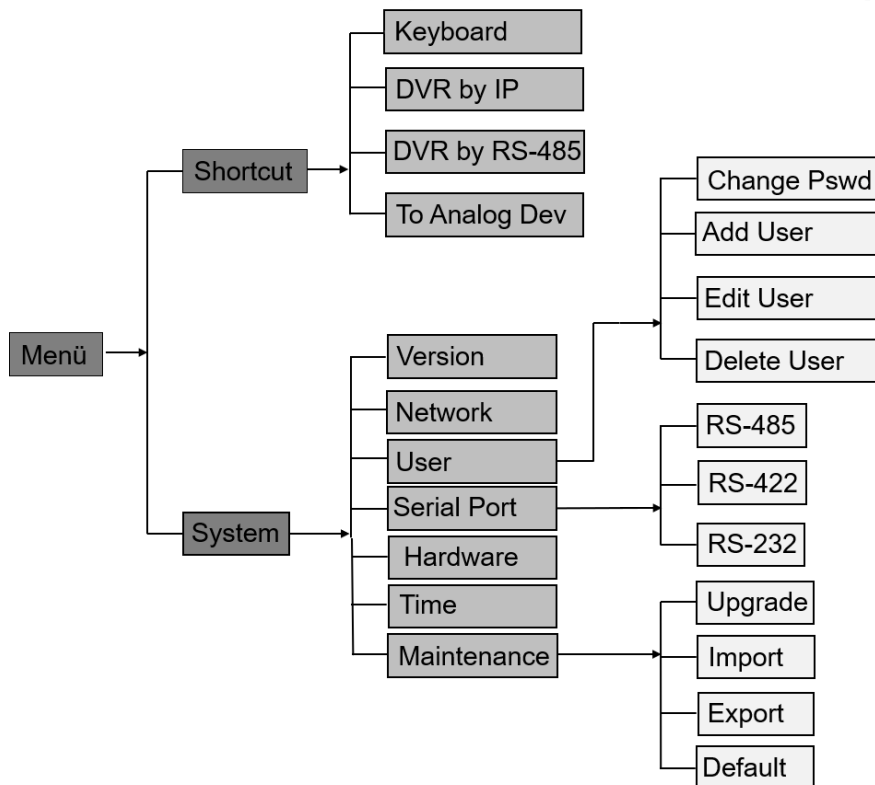

System	
Version	Zeigt die Firmware und Panel Version an
Network	Hier können sie DHCP an/ausschalten, Wenn DHCP aus ist können sie eine IP-Adresse und ein Gateway vergeben. Default: „an“
User	Hier können sie verschiedene Benutzer erstellen
Serial Port	Hier können sie die Einstellungen der Seriellen Ports bearbeiten
RS-485	Hier können sie für jeden Adress Bit (Kamera ID) benutzerdefinierte Einstellungen vornehmen z.B.: Baut Rate, Data Bit, Stop Bit, Party, Protocol
Hardware	Diverse Einstellungen
Time	Hier können sie die Systemzeit des Steuerpultes einstellen
Maintenance	Hier könne sie das Steuerpult updaten, Einstellungen Importieren oder Exportieren, und alles auf Werkseinstellungen zurücksetzen
Upgrade	Hier können sie über den USB-Port ein Update durchführen
Import	Hier können sie über den USB-Port Einstellungen importieren
Export	Hier können sie ihre Einstellungen exportieren
Defaut	Hier können sie das Steuerpult auf Werkseinstellungen zurücksetzen

## 4.3 Steuermöglichkeiten und Bedienung

### 4.3.1 Keyboard

Das Steuerpult per Netzwerk an eine IP-Camera/IP-Dome anbinden.

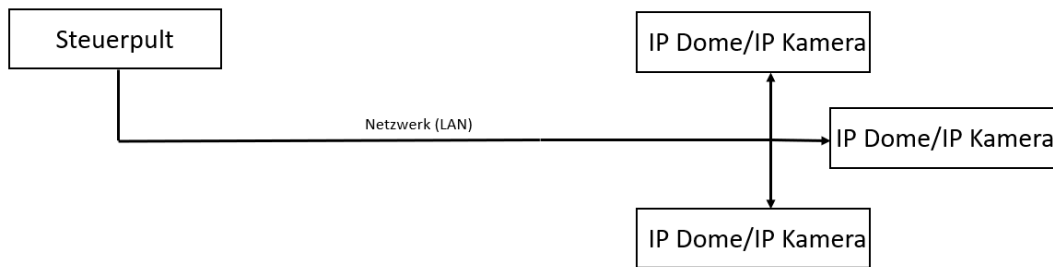

DEV: 0	WALL: 1
MON: 0	[ ]
CAM: 0	

**Beispiel:** 1: Fügen sie eine Kamera per Webinterface vom TVAC26030 hinzu  
 2: Gehen sie auf dem Steuerpult in das „Keyboard“ Menü  
 3: Geben sie auf dem Steuerpult die ID der gewünschten Kamera ein und bestätigen dann mit der Taste „CAM“

Funktion	Beschreibung
DEV	/
MON	/
CAM	Hier müssen sie die zugewiesene ID der Kamera eingeben. Diese ID wird automatisch zugewiesen und kann im Webinterface des Keyboards ausgelesen werden.

Hier wurde ein IP Dome mit der ID 1 hinzugefügt

CAM:1
-------

Steuerlayout PTZ Dome/Kamera	
Preset	Rufen sie ihre zuvor eingestellten Presets auf indem sie eine <b>Zahl</b> und daraufhin die <b>Preset</b> Taste betätigen
Patrol	Rufen sie ihre davor eingestellte Patrol auf indem sie eine <b>Zahl</b> und daraufhin die <b>Patrol</b>

	Taste betätigen
Zoom	Sie können durch <b>Drehen des Joysticks</b> oder mit dem <b>Zoom+/Zoom-</b> Tasten den Zoom benutzen
Focus	Sie können mithilfe der <b>Focus+/Focus-</b> Tasten den Focus einstellen
Schnell zwischen Kameras wechseln	Sie können mit den <b>PREV/NEXT</b> zwischen den Input Kanälen wechseln

### 4.3.2 DVR by IP

Das Steuerpult per Netzwerk an einen NVR oder DVR anbinden

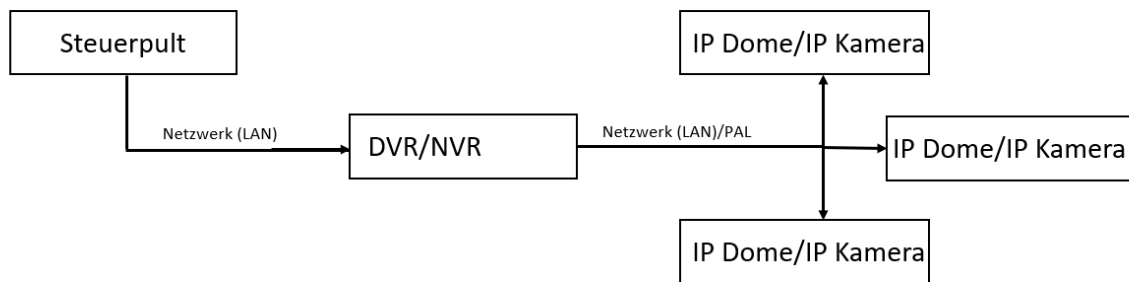

DEV:0  
 Key:

- Beispiel:**
- 1: Fügen sie einen NVR/DVR per Webinterface hinzu
  - 2: Gehen sie auf dem Steuerpult in das „DVR by IP“ Menü
  - 3: Geben sie auf dem Steuerpult die ID des hinzugefügten NVR/DVR ein und bestätigen dann mit der „DEV“. Taste

Funktion	Beschreibung
<b>DEV</b>	Um einen NVR/DVR zu Steuern müssen sie die ID des NVR/DVR eingeben. Die ID wird automatisch zugewiesen und kann im Webinterfaces des Keyboards ausgelesen werden.
<b>Key</b>	Hier sehen sie den Input des Steuerpultes

**Beispiel:** Hier wurde ein NVR/DVR mit der ID 1 hinzugefügt

DEV:1  
 Key:

Steuerlayout DVR	
PTZ Menü	Sie Rufen das PTZ Menü auf indem sie während sie eine Kamera im <b>Vollbild modus</b> haben die <b>IRIS-</b> Taste drücken und danach entweder <b>OK</b> oder <b>den Knopf auf dem Joystick betätigen</b>  <b>Kamera in Vollbild – IRIS- – OK/Knopf auf Joystick</b>
Merfach/Einzelansicht	Mit der <b>FOCUS-</b> Taste wechseln sie zwischen den Verschiedenen ansichten
Preset	Sie Rufen Presets auf indem sie die <b>Nummer des Presets</b> und daraufhin die <b>PRESET</b> Taste drücken
Patrol	Preset 35 => Tour 1 Preset 36 => Tour 2 Preset 37 => Tour 3 Preset 38 => Tour 4
Kameras Channel wechseln	Durch drücken der Tasten 1-9 können sie zwischen den verschiedenen Kamera-Kanälen wechseln
Zoom	Sie können durch Drehen des Joysticks oder mit dem <b>Zoom+/Zoom-</b> Tasten den Zoom benutzen
Focus	Sie können mithilfe der <b>Focus+/Focus-</b> Tasten den Focus einstellen

Steuerlayout NVR (Firmware 4.x)	
PTZ Menü	Rufen Sie das PTZ Menü auf indem sie während sie eine Kamera im <b>Vollbildmodus</b> haben die <b>IRIS-</b> Taste drücken und danach entweder <b>OK</b> oder <b>den Knopf auf dem Joystick betätigen</b>  <b>Kamera in Vollbild – IRIS- – OK/Knopf auf Joystick</b>
Merfach/Einzelansicht	Mit der <b>FOCUS-</b> Taste wechseln sie zwischen den Verschiedenen ansichten
Preset	Sie Rufen Presets auf indem sie die <b>Nummer des Presets</b> und daraufhin die <b>PRESET</b> taste drücken
Patrol	Um die Patrol aufzurufen drücken sie <b>35-38</b> und anschließend <b>PRESET</b> Preset 35 => Tour 1 Preset 36 => Tour 2 Preset 37 => Tour 3 Preset 38 => Tour 4
Kamerakanal wechseln	Durch Betätigen der Tasten 1-9 können sie zwischen den verschiedenen Kanälen wechseln
Zoom	Sie können durch drehen des Joysticks oder

	mit dem <b>Zoom+/Zoom-</b> Tasten das Zoom benutzen
Focus	Sie können mithilfe der <b>Focus+/Focus-</b> Tasten den Focus einstellen

### 4.3.3 DVR by RS-485

Einen NVR/DVR per RS-485 an das Steuerpult anbinden

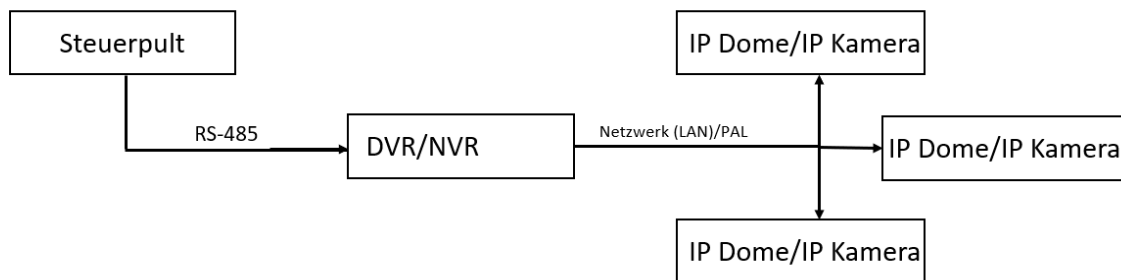

Confirm version NVR >= V4.1.50 DVR >= V3.3.35
YES      NO

DEV:0 Key:
---------------

- Beispiel:** 1: Einen NVR/DVR per RS-485 an das Steuerpult anbinden  
 2: Im NVR/DVR Menü die ID (Gerätenummer) auf einen Wert zwischen 0-32 stellen  
 3: Geben sie auf dem Steuerpult die ID (Gerätenummer) des hinzugefügten NVR/DVR ein und bestätigen dann mit der „DEV“- Taste.

Funktion	Beschreibung
<b>DEV</b>	Um einen NVR/DVR zu steuern müssen sie die ID des NVR/DVR eingeben den sie per Weboberfläche hinzugefügt haben
<b>Key</b>	Hier sehen sie den Input des Steuerpultes
<b>Confirm version</b>	Überprüfen sie auf welcher Versions nummer ihr NVR/DVR läuft und wählen sie entsprechend Ja oder Nein

**Beispiel:** Hier wurde ein NVR/DVR mit der ID 1 hinzugefügt

DEV:1 Key:
---------------

**Wichtig:**



Bei DVRs darf die Geräte ID maximal 32 sein  
 Standardmäßig ist die ID 255, Bitte konfigurieren Sie eine passende ID im DVR/NVR „Konfiguration“ / „Allgemein“ / „Weitere Einstellungen“.

Steuerlayout DVR	
PTZ Menü	Rufen Sie das PTZ Menü auf indem sie während sie eine Kamera im <b>Vollbildmodus</b> haben die <b>IRIS-</b> Taste drücken und danach entweder <b>OK</b> oder <b>den Knopf auf dem Joystick betätigen</b> <b>Kamera in Vollbild – IRIS- – OK/Knopf auf Joystick</b>
Merfach/Einzelansicht	Mit der <b>FOCUS-</b> Taste wechseln sie zwischen den Verschiedenen ansichten
Preset	Sie Rufen Presets auf indem sie die <b>Nummer des Presets</b> und daraufhin die <b>PRESET</b> Taste drücken
Patrol	Um die Patrol aufzurufen drücken sie <b>35-38</b> und anschließend <b>PRESET</b> Preset 35 => Tour 1 Preset 36 => Tour 2 Preset 37 => Tour 3 Preset 38 => Tour 4
Kamerakanäle	Durch drücken der Tasten 1-9 können sie zwischen den verschiedenen Kanälen wechseln
Zoom	Sie können durch Drehen des Joysticks oder mit dem <b>Zoom+/Zoom-</b> Tasten den Zoom benutzen
Focus	Sie können mithilfe der <b>Focus+/Focus-</b> Tasten den Fokus einstellen

Steuerlayout NVR	
PTZ Menü	Rufen Sie das PTZ Menü auf indem sie während sie eine Kamera im <b>Vollbildmodus</b> haben die <b>IRIS-</b> taste drücken und danach entweder <b>OK</b> oder <b>den Knopf auf dem Joystick betätigen</b> <b>Kamera in Vollbild – IRIS- – OK/Knopf auf Joystick</b>
Merfach/Einzelansicht	Mit der <b>FOCUS-</b> taste wechseln sie zwischen den verschiedenen Ansichten
Preset	Rufen Sie Presets auf indem sie die <b>Nummer des Presets</b> und daraufhin die <b>PRESET</b> taste drücken
Patrol	Um die Patrol aufzurufen drücken sie <b>35-38</b> und anschließend <b>PRESET</b> Preset 35 => Tour 1 Preset 36 => Tour 2 Preset 37 => Tour 3 Preset 38 => Tour 4
Kamerakanäle wechseln	Durch drücken der Tasten 1-9 können sie zwischen den verschiedenen Kamerakanälen wechseln.
Zoom	Sie können durch Drehen des Joysticks oder

	mit dem <b>Zoom+/Zoom-</b> Tasten den Zoom benutzen
Focus	Sie können mithilfe der <b>Focus+/Focus-</b> Tasten den Fokus einstellen

### 4.3.4 To Analog Dev

Eine IP-Camera/IP-Dome direkt per RS-485 an das Steuerpult anbinden

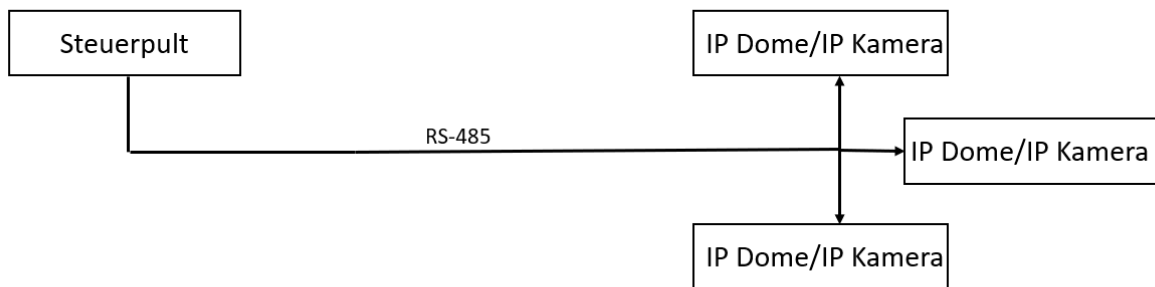

Beispiel:

- 1: Eine Kamera per RS-485 an das Steuerpult anbinden
- 2: Im Kamera Menü die ID nachschauen
- 3: Geben sie auf dem Steuerpult die ID der hinzugefügten Kamera ein und klicken dann CAM

DEV:0 MON:0 CAM:0
-------------------------

Funktion	Beschreibung
DEV	/
MON	/
CAM	Um einen PTZ Dome/Kamera zu steuern müssen sie die ID des PTZ Dome/Kamera eingeben.

#### ! WICHTIG!



Sie müssen im Serial Port Menü im RS-485-Port die Address Bits (=> ID der Kamera), die Baud Rate, und das Protocol je nach Kamera einstellen. Dabei entspricht der Address Bit der Kamera ID. Stellen Sie das Protocoll bei Verwendung eins ABUS Speedomes (IP, AnalogHD und Analog) auf „ABUS“ ein. Die Einstellungen werden mit „OK“ gespeichert.



Hier wurde ein PTZ Dome/Kamera mit der ID 1 hinzugefügt

Site:1

Steuerlayout PTZ Dome/Kamera	
Preset	Rufen sie ihre davor eingestellten Presets auf indem sie eine <b>Zahl</b> und daraufhin die <b>Preset</b> Taste betätigen
Patrol	Rufen sie ihre davor eingestellte Patrol auf indem sie eine <b>Zahl</b> und daraufhin die <b>Patrol</b> Taste betätigen
Zoom	Sie können durch <b>Drehen des Joysticks</b> oder mit dem <b>Zoom+/Zoom-</b> Tasten den Zoom benutzen
Focus	Sie können mithilfe der <b>Focus+/Focus-</b> Tasten den Focus einstellen

## 5. Bedienung / Konfiguration IP Netzwerk

### WICHTIG:



Sie können das Steuerpult per „ABUS IP Installer“ finden und die Weboberfläche aufrufen, nach aufrufen der Website kommt eine Zertifikats-Fehlermeldung. Klicken Sie auf „Laden dieser Website fortsetzen (nicht empfohlen)“. Die Verbindung ist nur via https möglich.

-Das Steuerpult unterstützt kein UPnP

-Die Weboberfläche unterstützt kein http

Es besteht ein Problem mit dem Sicherheitszertifikat der Website.

Das Sicherheitszertifikat dieser Website wurde für eine andere Adresse der Website ausgestellt. Das Sicherheitszertifikat dieser Website wurde nicht von einer vertrauenswürdigen Zertifizierungsstelle ausgestellt.

Die Sicherheitszertifikatprobleme deuten eventuell auf den Versuch hin, Sie auszutricksen bzw. Daten die Sie an den Server gesendet haben abzufangen.

**Es wird empfohlen, dass Sie die Webseite schließen und nicht zu dieser Website wechseln.**

Klicken Sie hier, um diese Webseite zu schließen.  
 Laden dieser Website fortsetzen (nicht empfohlen).  
 Weitere Informationen

## 5.1 Device Management:

### 5.1.1 Device List:

-Hier können sie IPC/IP Dome, DVR/NVRs hinzufügen auf die sie dann mit dem Steuerpult zugreifen können.

-Hier können sie die Device ID IPC/IP Dome, DVR/NVR bearbeiten

Keyboard Configuration admin Logout

IPC/IP Dome DVR/NVR Decoder

Add Edit Delete Add SADP

<input type="checkbox"/>	Device Model	IP Address	Port No.	Manufacturer
<input type="checkbox"/>	IPCS2520	192.168.0.15	8000	PRIVATE

Total 1 Items << < 1/1 > >>

## 5.1.2 Input Channel

Hier sehen sie alle Kanäle der NVRs/DVRs die sie hinzugefügt haben. Sie können die verschiedenen Kanal IDs ändern, zudem können sie die Liste importieren/exportieren.

Keyboard Configuration admin Logout

Input List Input Group

Import Export

ID	Camera Name	Chan No.	Device Model	IP Address	Port No.	Stream Type	transProtocol
1	IPDome	1	IPCS82520	192.168.0.15	8000	Main Stream	TCP
2	Kamera 01	1	HDCC90021	192.168.0.18	8000	Main Stream	TCP
3	Kamera 02	2	HDCC90021	192.168.0.18	8000	Main Stream	TCP
4	Kamera 03	3	HDCC90021	192.168.0.18	8000	Main Stream	TCP
5	Kamera 04	4	HDCC90021	192.168.0.18	8000	Main Stream	TCP
6	Kamera 05	5	HDCC90021	192.168.0.18	8000	Main Stream	TCP
7	Kamera 06	6	HDCC90021	192.168.0.18	8000	Main Stream	TCP
8	Kamera 07	7	HDCC90021	192.168.0.18	8000	Main Stream	TCP
9	Kamera 08	8	HDCC90021	192.168.0.18	8000	Main Stream	TCP
10	Kamera 09	9	HDCC90021	192.168.0.18	8000	Main Stream	TCP
11	Kamera 10	10	HDCC90021	192.168.0.18	8000	Main Stream	TCP
12	Kamera 11	11	HDCC90021	192.168.0.18	8000	Main Stream	TCP

Total 18 Items << < 1/2 > >>

### 5.1.2.1 Input Group

Nicht verwendet

### 5.1.3 Output Channel:

Nicht verwendet

## 5.2.1 System Management Version

Anzeige der Firmwareversion

Keyboard Configuration admin Logout

Device Management  
System Management  
**Version**  
User Management  
Maintenance  
Aux Key Settings  
Network Management  
Serial Port Settings

Version About

Firmware Version	V1.2.2 build200116
Core Version	V3.4.35
Panel Version	V1.0.0
Hardware Version	V1.2.0
Web Version	V1.1.0

## 5.2.2 User Management:

-Hier können Sie neue Benutzer hinzufügen, bereits vorhandene bearbeiten oder Rechte anpassen

Keyboard Configuration admin Logout

Device Management  
System Management  
Version  
**User Management**  
Maintenance  
Aux Key Settings  
Network Management  
Serial Port Settings

User Management

Add Edit Delete

ID	User Name	User Type	Device
1	admin	Administrator	--
2	op	Operator	ES

Total 2 Items << < 1/1 > >>

## 5.2.3 Maintenance:

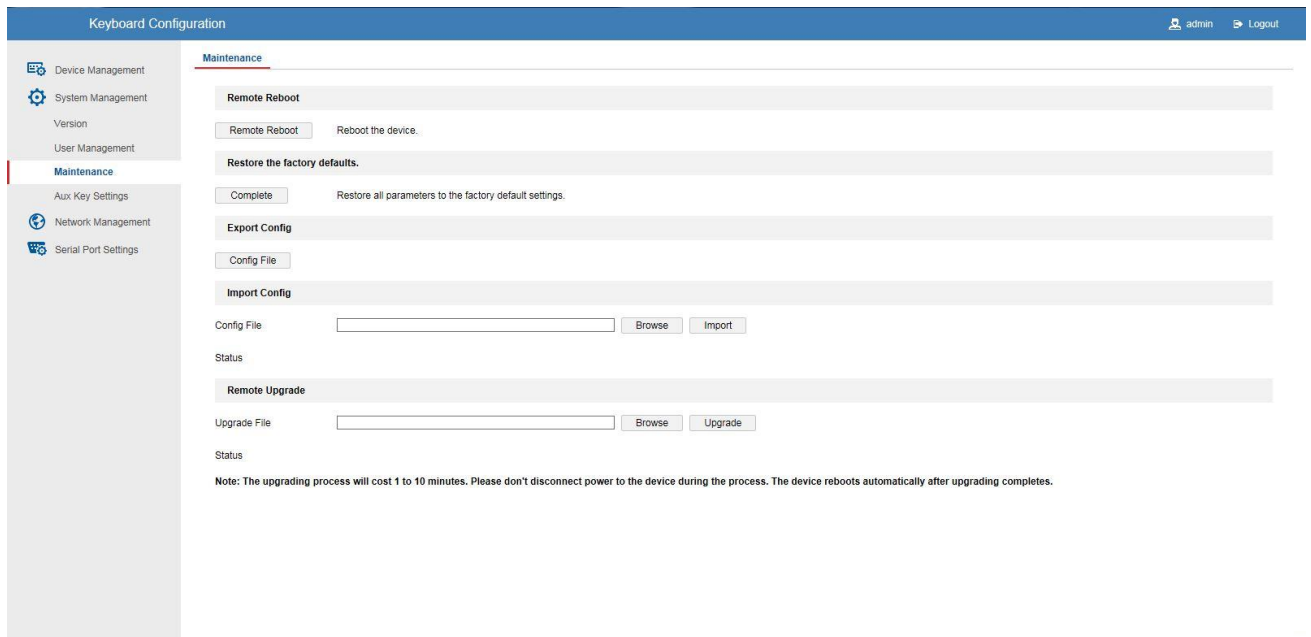

Maintenance	
Remote Reboot	Hier können sie das Steuerpult neustarten
Restore to factory defaults	Hier können sie das Steuerpult auf Werkseinstellungen zurücksetzen
Export Config	Hier können sie ihre Einstellungen exportieren
Import Config	Hier können sie ihre Einstellugen importiern
Remote Upgrade	Hier können sie das Steuerpult updaten

## 5.3 Network Management:

Hier können sie DHCP an/ausschalten und eine IP Adresse/Gateway/Subnetz Maske vergeben

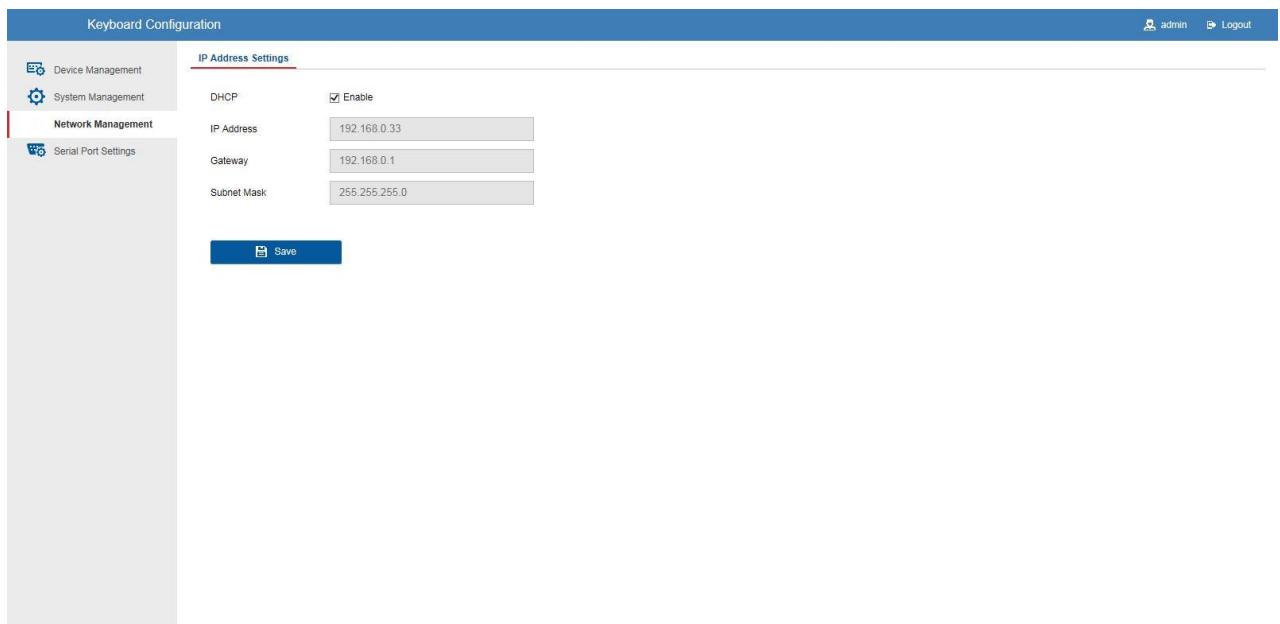

## 5.4 Serial Port Settings:

Hier können sie die Einstellungen des RS485 Port bearbeiten

The screenshot shows a web interface for 'Keyboard Configuration'. At the top right, there is a user profile 'admin' and a 'Logout' link. The main content area is titled 'Serial Port Settings' and has three tabs: 'RS485' (selected), 'RS422', and 'RS232'. The settings for RS485 are as follows:

Setting	Value
Address Bit	0
Baud Rate	9600
Data Bit	8
Stop Bit	1
Parity	None
Protocol	PELCO-P

At the bottom of the settings area, there are two buttons: 'Copy to All' and 'Save'.



Der Address Bit entspricht der ID der hinzugefügten Kamera  
RS422 und RS232 wird nicht benötigt.

## 6 Wartung und Reinigung

### 6.1 Funktionstest

Überprüfen Sie regelmäßig die technische Sicherheit des Produkts, z. B. Beschädigung des Gehäuses.

Wenn anzunehmen ist, dass ein gefahrloser Betrieb nicht mehr möglich ist, so ist das Produkt außer Betrieb zu setzen und gegen unbeabsichtigten Betrieb zu sichern.

Es ist anzunehmen, dass ein gefahrloser Betrieb nicht mehr möglich ist, wenn

- das Gerät sichtbare Beschädigungen aufweist
- das Gerät nicht mehr funktioniert
- eine längere Lagerung unter ungünstigsten Verhältnissen zurückliegt
- das Gerät beim Transport Beanspruchungen ausgesetzt war



#### **Bitte beachten Sie:**

Das Produkt ist für Sie wartungsfrei. Es sind keinerlei für Sie zu überprüfende oder zu wartende Bestandteile im Inneren des Produkts – öffnen Sie es niemals.

## 6.2 Reinigung

Reinigen Sie das Produkt mit einem sauberen trockenen Tuch. Bei stärkeren Verschmutzungen kann das Tuch leicht mit lauwarmem Wasser angefeuchtet werden.



Achten Sie darauf, dass keine Flüssigkeiten in das Geräteinnere kommen, dadurch wird das Gerät zerstört. Verwenden Sie keine chemischen Reiniger, dadurch könnte die Oberfläche des Gehäuses angegriffen werden.

## 7 Entsorgung



Geräte, die so gekennzeichnet sind, dürfen nicht über den Hausmüll entsorgt werden. Entsorgen Sie das Produkt am Ende seiner Lebensdauer gemäß den geltenden gesetzlichen Bestimmungen.

Bitte wenden Sie sich an Ihren Händler bzw. entsorgen Sie die Produkte über die kommunale Sammelstelle für Elektroschrott.



Security Tech Germany

# TVAC26030



## **EN** Installation instructions





Version 06/2020 (V1.0)

## **Introduction**

Dear customer, dear customer,

thank you for purchasing this product.

### TVAC26030

The device meets the requirements of the following EU directives: EMC directive 2014/30/EU and RoHS directive 2011/65/EU.

In order to maintain this condition and ensure safe operation, you as the user must observe these operating instructions!

Read through the complete operating instructions before putting the product into operation, observe all operating and safety instructions!

**All contained company names and product names are trademarks of their respective owners. All rights reserved.**

**If you have any questions, please contact your specialist installer or specialist trade partner!**



### **Disclaimer**

This operating manual has been prepared with the utmost care. Should you nevertheless notice omissions or inaccuracies, please inform us.

ABUS Security-Center GmbH & Co KG accepts no liability for technical and typographical errors and reserves the right to make changes to the product and the operating instructions at any time without prior notice.

ABUS Security-Center is not liable for direct or indirect consequential damages or which arise in connection with the equipment, performance and use of this product. No guarantee is given for the content of this document.

## Important Safety Instructions



**Damage caused by not following these operating instructions will invalidate the warranty. We assume no liability for consequential damages!**



**We assume no liability for damage to property or personal injury caused by improper handling or failure to observe the safety instructions. In such cases, any claim under warranty will be void!**

**Dear customer,**  
**the following safety and hazard warnings serve not only to protect your health, but also to protect the device. Please read the following points carefully:**

- There are no parts inside the product that need to be maintained. In addition, opening/dismantling will invalidate the approval (CE) and the guarantee/warranty.
- Falling from an already low height can damage the product.

Avoid the following adverse environmental conditions during operation:

- Wetness or too high air humidity
- Extreme cold or heat
- Direct solar radiation
- Dust or combustible gases, vapours or solvents
- strong vibrations
- strong magnetic fields, such as near machines or loudspeakers
- The Keyboard must not be installed on unstable surfaces.

General safety instructions:

- Do not leave the packing material lying carelessly! Plastic foil/bags, polystyrene parts etc. could become dangerous toys for children.
- For safety reasons, the Keyboard must not be placed in the hands of children due to small parts that could be swallowed.
- Please do not insert any objects through the openings into the interior of the device
- Use only the accessories/accessories specified by the manufacturer. Do not connect incompatible products.
- Please observe the safety instructions and operating instructions of the other connected devices.
- Check the device for damage before commissioning. If this is the case, please do not put the device into operation!
- Observe the limits of the operating voltage specified in the technical data. Higher voltages can destroy the device and endanger its safety (electric shock).



When installing in an existing video surveillance system, make sure that all devices are separated from the mains and low-voltage circuits.



If in doubt, do not carry out the assembly, installation and wiring yourself, but leave this to a specialist. Improper and unprofessional work on the power supply system or on the house installations is not only a danger for yourself but also for other persons. Wire the installations so that the mains and low-voltage circuits are always separate and are not connected at any point or can be connected by a defect.

# **Table of contents**

<b>1.APPROPRIATE USE .....</b>	<b>5</b>
<b>2.EXPLANATION OF SYMBOLS.....</b>	<b>5</b>
<b>3.CONNECTIONS AND FUNCTIONS .....</b>	<b>6</b>
3.1 CONNECTIONS .....	6
3.2 ASSIGNMENT OF INITIAL PASSWORD / ACTIVATION .....	6
3.2.1 LOCAL: .....	6
3.2.2 WEB:.....	6
3.3 RESTORING THE SETTINGS (RESET) .....	7
<b>4.OPERATION / CONFIGURATION LOCAL .....</b>	<b>8</b>
4.1 DESCRIPTION OF THE CONTROL ELEMENTS .....	8
4.2 DESCRIPTION OF THE LOCAL MENU .....	10
4.3 CONTROL OPTIONS AND OPERATION.....	11
4.3.1 KEYBOARD .....	11
4.3.2 DVR BY IP .....	12
4.3.3 DVR BY RS-485 .....	14
4.3.4 TO ANALOG DEV .....	16
<b>5. OPERATION / CONFIGURATION IP NETWORK .....</b>	<b>17</b>
5.1 DEVICE MANAGEMENT:.....	18
5.1.1 DEVICE LIST:.....	18
5.1.2 INPUT CHANNEL.....	18
5.1.2.1 INPUT GROUP.....	19
5.1.3 OUTPUT CHANNEL:.....	19
5.2.1 SYSTEM MANAGEMANT VERSION .....	20
5.2.2 DEVICE LIST:.....	20
5.2.3 MAINTENANCE: .....	21
5.2.5 AUX KEY SETTINGS .....	21
5.3 NETWORK MANAGEMENT: .....	22
5.4 SERIAL PORT SETTINGS: .....	22
<b>6 MAINTENANCE AND CLEANING.....</b>	<b>23</b>
6.1 FUNCTION TEST.....	23
6.2 CLEANING .....	23
<b>7DISPOSAL .....</b>	<b>23</b>

## Appropriate use

This control panel is used for direct control of cameras or in connection with a recording device or a corresponding display device (e.g. PC).



Any use other than that described above may result in damage to the product, and there are other risks. Any other use is not in accordance with the intended purpose and leads to the loss of the guarantee or warranty; all liability is excluded. This also applies if conversions and/or changes have been made to the product. Read the operating instructions completely and carefully, before you put the product into operation. The operating instructions contain important information for installation and operation.

## Explanation of symbols



The symbol with the lightning bolt in a triangle is used when there is danger for Health exists, e.g. through electric shock.



An exclamation point within a triangle is intended to alert the user to the presence of important instructions in this owner's guide which must be followed at all times.



This symbol is used when you need to be given special tips and information on operation.



**This manual describes the hardware functions of the Keyboard. For information on the software user interface of the corresponding Keyboard, please refer to the Software User Guide of the product.**

**The operating instructions in the local language as a PDF document can be found on the Internet at [www.abus.com](http://www.abus.com) via the product search.**

### 3. Connections and functions

#### 3.1 Connections

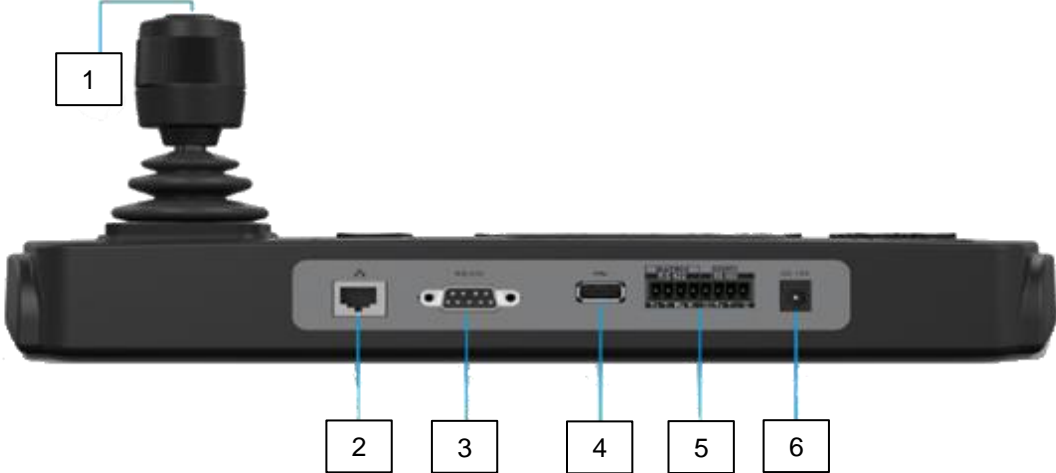
	<b>ATTENTION!</b> Before you start the installation, make sure that the power supply voltage and the rated voltage of the Keyboard match.
	
1. 4-axis joystick	2. network port
3. RS-232	4. USB 2.0
5. RS-422/RS485	6. power supply 12 VDC

#### 3.2 Assignment of initial password / activation

##### 3.2.1 Local:

After starting the device you will be asked to enter a password



**Important!:** Do not use special characters or umlauts when assigning passwords

##### 3.2.2 Web:

Open the web interface of the control panel,  
You will be prompted to enter a new password.



## 4. Operation / Configuration Local

### 4.1 Description of the control elements

Note: Depending on the operating modes, the buttons are assigned different actions.

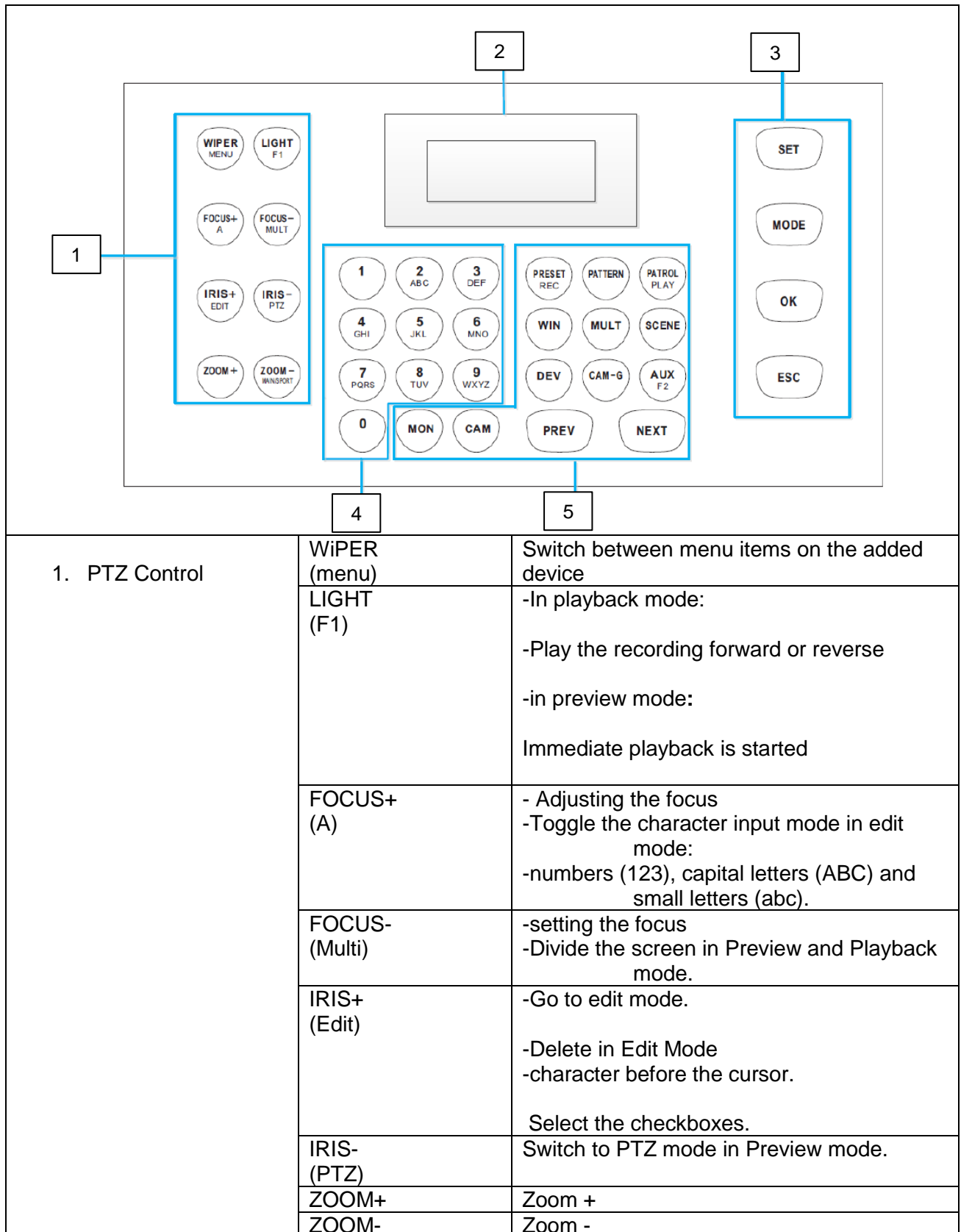

2. DISPLAY		128 x 64p screen for displaying the menu
3. PageButtons	SET	Call up the main menu of the system.
	MODE	To enter the 4 available operating modes of the keyboard
	OK	Confirm the selection and operation of the menu item
	ESC	Cancel and return to the previous menu.
4. Alphanumeric keys	0-9/A-Z	0-9/A-Z, With the "Focus + / A" key you can switch between upper, lower case and numbers
5. Video wall control	PRESET	Use the numeric buttons to call up the presets.
	PATTERN	Press PATTERN directly or 0 + PATTERN to display the  to call up automatic scanning.  Use the numeric keys (> 0) to select the Call up patterns.
	PATROL	Use the numeric keys to call up the patrol.
	WIN	Use the numeric keys to select the window of the Video screen.
	MULT	Use the numeric keys to select the windows
	SCENE	Use the numeric buttons to switch scenes
	DEV	Use the numeric keys to select the device ID
	CAM-G	Use the numeric keys to select the camera Group.
	AUX	Not used
	MON	Use the numeric buttons to select the monitor (Not used)
	CAM	Use the numeric keys to select the camera
	PREV	In shortcut mode, switch to the previous Camera ID or camera group ID
	NEXT	In shortcut mode, switch to the previous Camera ID or camera group ID



## 4.2 Description of the local menu

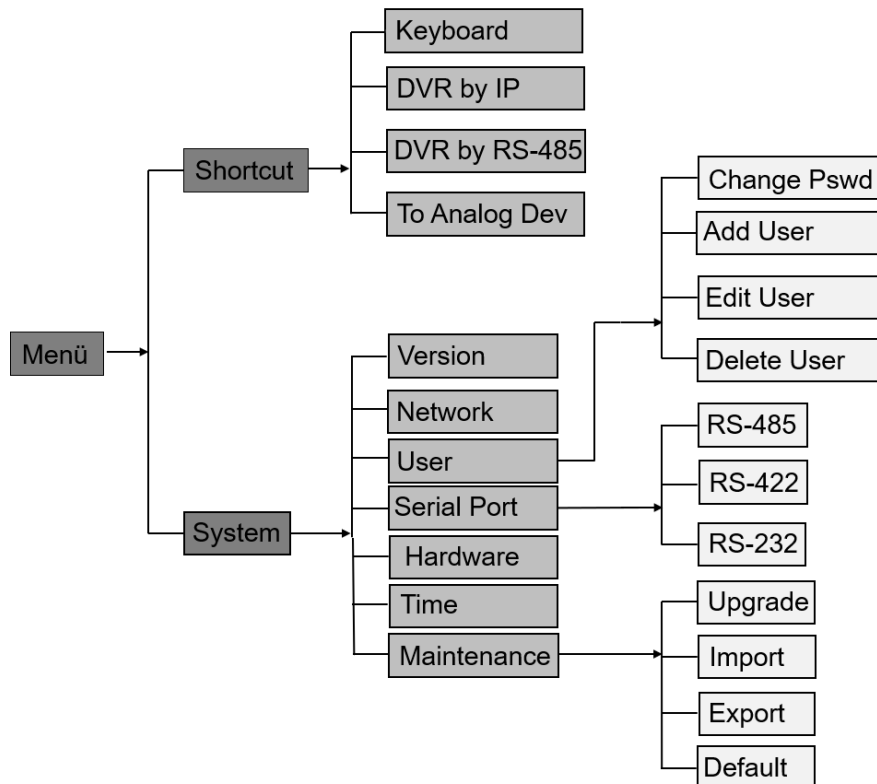

System	
Version	Shows the firmware and panel version
Network	Here you can switch DHCP on/off. If DHCP is off you can assign an IP address and a gateway. Default: "on"
User	Here you can create different users
serial port	Here you can edit the serial port settings
RS-485	Here you can make user-defined settings for each address bit (camera ID) e.g: Build Rate, Data Bit, Stop Bit, Parity, Protocol
Hardware	Various settings
Time	Here you can set the system time of the control panel
Maintenance	Here you can update the control panel, import or export settings, and reset everything to factory settings
Upgrade	Here you can perform an update via the USB port
Import	Here you can import settings via the USB port
Export	Here you can export your settings
Default	Here you can reset the control panel to factory settings

## 4.3 Control options and operation

### 4.3.1 Keyboard

Connect the control panel via network to an IP camera/IP dome.

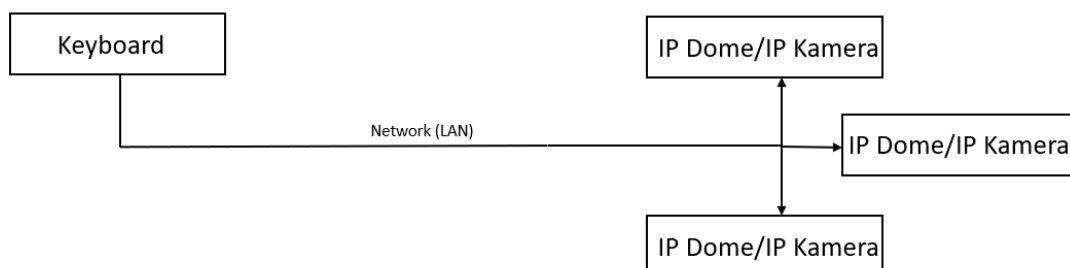

```

DEV: 0      WALL: 1
MON: 0 [ ]
CAM: 0
  
```

Example: 1: Add a camera via web interface

2: Go to the "Keyboard" menu on the control panel

3: Enter the ID of the added one on the control panel and then click CAM

Function	Description
DEV	/
MON	/
CAM	Here you must enter the assigned ID of the camera. This ID is assigned automatically and can be read out in the web interface of the keyboard.

Here an IP Dome with the ID 1 was added

```

CAM:1
  
```

Control layout PTZ dome / camera	
Preset	Call up your previously set presets by pressing a <b>number</b> and then the <b>Preset</b> button
Patrol	Recall your previously set Patrol by pressing a <b>number</b> and then the <b>Patrol</b> button
Zoom	You can use the zoom by <b>turning the joystick</b> or with the <b>Zoom+/Zoom-</b> buttons
Focus	You can adjust the focus using the <b>Focus+/Focus-</b> buttons
Switch quickly between cameras	You can switch between the input channels with the <b>PREV/NEXT</b> buttons

### 4.3.2 DVR by IP

Connecting the control panel to an NVR or DVR via network

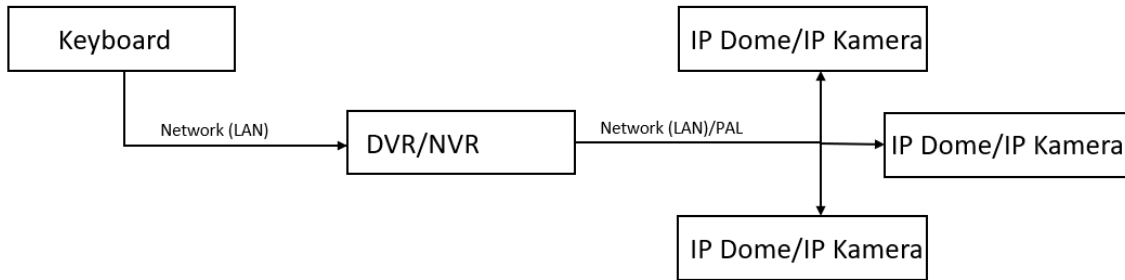

DEV:0 Key:
---------------

- Example: 1: Add a NVR/DVR via web interface  
 2: Go to the "DVR by IP" menu on the control panel  
 3: Enter the ID of the added NVR/DVR on the control panel and then click DEV

Function	Description
<b>DEV</b>	To control a NVR/DVR, you must enter the ID of the NVR/DVR. The ID is assigned automatically and can be read in the web interface of the keyboard.
<b>Key</b>	Here you can see the input of the control panel

Here a NVR/DVR with ID 1 has been added

DEV:1 Key:
---------------

Control layout DVR	
PTZ menu	You can enter the PTZ menu by pressing the <b>IRIS</b> button while you have a <b>full screen</b> camera and then <b>pressing the OK button or the button on the joystick</b>  <b>Camera in full screen - IRIS- - OK/button on joystick</b>
Multi/Single view	With the <b>FOCUS-</b> button you can switch between the different views
Preset	You recall presets by pressing the <b>preset number</b> and then the <b>PRESET</b> button
Patrol	Preset 35 => Tour 1 Preset 36 => Tour 2 Preset 37 => Tour 3 Preset 38 => Tour 4
Cameras Change channel	By pressing the buttons 1-9 you can switch between the different camera channels
Zoom	You can use the zoom by turning the joystick or with the <b>Zoom+/Zoom-</b> buttons
Focus	You can adjust the focus using the <b>Focus+/Focus-</b> buttons

Control layout NVR (Firmware 4.x)	
PTZ menu	Enter the PTZ menu by pressing the <b>IRIS</b> button while the camera is in <b>full screen mode</b> and then <b>pressing the OK button or the button on the joystick</b>  <b>Camera in full screen - IRIS- - OK/button on joystick</b>
Multi/Single view	With the <b>FOCUS-</b> button you can switch between the different views
Preset	You recall presets by pressing the <b>preset number</b> and then the <b>PRESET</b> button
Patrol	To recall the Patrol press <b>35-38</b> and then press <b>PRESET</b> Preset 35 => Tour 1 Preset 36 => Tour 2 Preset 37 => Tour 3 Preset 38 => Tour 4
Change camera channel	By pressing the keys 1-9 you can switch between the different channels
Zoom	You can use the zoom by turning the joystick or with the <b>Zoom+/Zoom-</b> buttons
Focus	You can adjust the focus using the <b>Focus+/Focus-</b> buttons

### 4.3.3 DVR by RS-485

Connecting an NVR/DVR to the control panel via RS-485

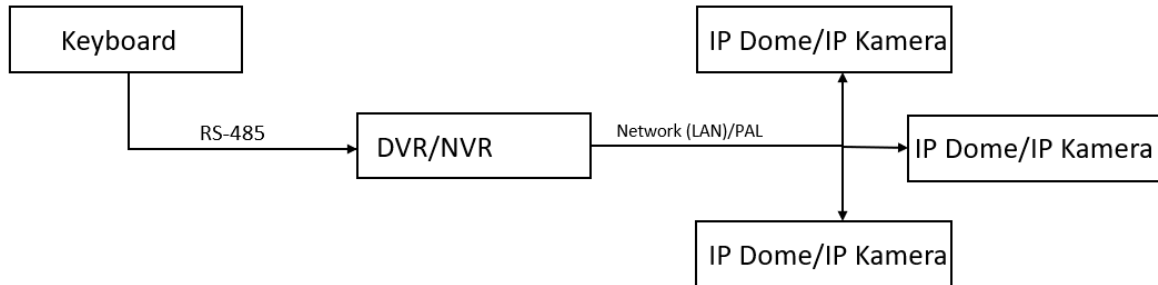

Confirm version  
 NVR >= V4.1.50  
 DVR >= V3.3.35  
 YES      NO

DEV:0  
 Key:

- Example: 1: Connecting an NVR/DVR to the control panel via RS-485  
 2: Set the ID to Max 32 in the NVR/DVR menu  
 3: Enter the ID of the added NVR/DVR on the control panel and then click DEV

Function	Description
<b>DEV</b>	To control a NVR/DVR, you need to enter the ID of the NVR/DVR you have added via web interface
<b>Key</b>	Here you can see the input of the control panel
<b>Confirm version</b>	Check the version number of your NVR/DVR and select Yes or No

Here an NVR/DVR with ID 1 has been added:

DEV:1  
 Key:



**Important:**

For DVRs, the device ID can be a maximum of 32  
 By default, the ID is 255, Please configure a suitable ID in the DVR/NVR  
 "Configuration" / "General" / "Additional Settings" via local HDMI/VGA output.

Control layout DVR	
PTZ menu	Enter the PTZ menu by pressing the <b>IRIS</b> button while the camera is in <b>full screen mode</b> and then <b>pressing</b> the <b>OK button</b> or the <b>button on the joystick</b> <b>Camera in full screen - IRIS- - OK/button on joystick</b>
Multi/Single view	With the <b>FOCUS-</b> button you can switch between the different views
Preset	You recall presets by pressing the <b>preset number</b> and then the <b>PRESET</b> button
Patrol	To recall the Patrol press <b>35-38</b> and then press <b>PRESET</b> Preset 35 => Tour 1 Preset 36 => Tour 2 Preset 37 => Tour 3 Preset 38 => Tour 4
Camera channels	By pressing the keys 1-9 you can switch between the different channels
Zoom	You can use the zoom by turning the joystick or with the <b>Zoom+/Zoom-</b> buttons
Focus	You can adjust the focus using the <b>Focus+/Focus-</b> buttons

Control layout NVR	
PTZ menu	Enter the PTZ menu by pressing the <b>IRIS</b> button while the camera is in <b>full screen mode</b> and then <b>pressing</b> either the <b>OK button</b> or the <b>joystick button</b> <b>Camera in full screen - IRIS- - OK/button on joystick</b>
Multi/Single view	Use the <b>FOCUS</b> button to switch between the different views
Preset	Recall presets by pressing the <b>preset number</b> and then the <b>PRESET</b> button
Patrol	To recall the Patrol press <b>35-38</b> and then press <b>PRESET</b> Preset 35 => Tour 1 Preset 36 => Tour 2 Preset 37 => Tour 3 Preset 38 => Tour 4
Changing camera channels	By pressing the buttons 1-9 you can switch between the different camera channels.
Zoom	You can use the zoom by turning the joystick or with the <b>Zoom+/Zoom-</b> buttons
Focus	You can adjust the focus using the <b>Focus+/Focus-</b> buttons

### 4.3.4 To Analog Dev

Connect an IP camera/IP dome directly to the control panel via RS-485

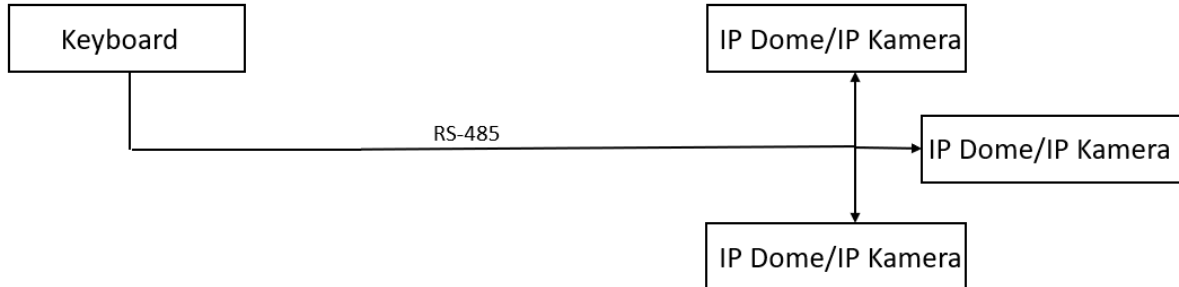

**Example:**

- 1: Connect a camera to the control desk via RS-485
- 2: Look up the ID in the camera menu
- 3: Enter the ID of the added camera on the control panel and then click CAM

```

DEV:0
MON:0
CAM:0
  
```

Function	Description
<b>DEV</b>	/
<b>MON</b>	/
<b>CAM</b>	To control a PTZ dome / camera you have to enter the ID of the PTZ dome / camera.

**! IMPORTANT!**



You must set the address bits (=> ID of the camera), the baud rate, and the protocol in the Serial Port menu in the RS-485 port depending on the camera. The address bit corresponds to the camera ID. Set the protocol to "ABUS" when using an ABUS Speedome (IP, AnalogHD and Analog). The settings are saved with "OK".

A PTZ dome / camera with ID 1 has been added here:

```

Site:1
  
```

Control layout PTZ dome / camera	
Preset	Call up your previously set presets by pressing a <b>number</b> and then the <b>Preset</b> button
Patrol	Recall your previously set Patrol by pressing a <b>number</b> and then the <b>Patrol</b> button
Zoom	You can use the zoom by <b>turning the joystick</b> or with the <b>Zoom+/Zoom-</b> buttons
Focus	You can adjust the focus using the <b>Focus+/Focus-</b> buttons

## Operation / Configuration IP network

### IMPORTANT:



You can find the control panel via "ABUS IP Installer" and call up the web interface, after calling up the website, a certificate error message appears. Click on "Continue loading this website (not recommended)". **The connection is only possible via https.**

-The control panel does not support UPnP

-The web interface does not support http





## 5.1 Device Management:

### 5.1.1 Device List:

- Here you can add IPC/IP Dome, DVR/NVRs which you can then access with the control panel.
- Here you can edit the Device ID IPC/IP Dome, DVR/NVR

Keyboard Configuration admin Logout

IPC/IP Dome DVR/NVR Decoder

Add  Edit  Delete

<input type="checkbox"/>	Device Model	IP Address	Port No.	Manufacturer
<input type="checkbox"/>	IPCS82520	192.168.0.15	8000	PRIVATE

Total 1 Items << < 1/1 > >>

### 5.1.2 Input Channel

Here you can see all channels of the NVRs/DVRs you have added. You can change the different channel IDs and you can also import/export the list.

Keyboard Configuration admin Logout

Input List Input Group

ID	Camera Name	Chan No.	Device Model	IP Address	Port No.	Stream Type	transProtocol
1	IPdome	1	IPCS82520	192.168.0.15	8000	Main Stream	TCP
2	Kamera 01	1	HDCC90021	192.168.0.18	8000	Main Stream	TCP
3	Kamera 02	2	HDCC90021	192.168.0.18	8000	Main Stream	TCP
4	Kamera 03	3	HDCC90021	192.168.0.18	8000	Main Stream	TCP
5	Kamera 04	4	HDCC90021	192.168.0.18	8000	Main Stream	TCP
6	Kamera 05	5	HDCC90021	192.168.0.18	8000	Main Stream	TCP
7	Kamera 06	6	HDCC90021	192.168.0.18	8000	Main Stream	TCP
8	Kamera 07	7	HDCC90021	192.168.0.18	8000	Main Stream	TCP
9	Kamera 08	8	HDCC90021	192.168.0.18	8000	Main Stream	TCP
10	Kamera 09	9	HDCC90021	192.168.0.18	8000	Main Stream	TCP
11	Kamera 10	10	HDCC90021	192.168.0.18	8000	Main Stream	TCP
12	Kamera 11	11	HDCC90021	192.168.0.18	8000	Main Stream	TCP

Total 18 Items << < 1/2 > >>

### 5.1.2.1 Input Group

Not used

### 5.1.3 Output Channel:

Not used

## 5.2.1 System Management Version

Display of the firmware version

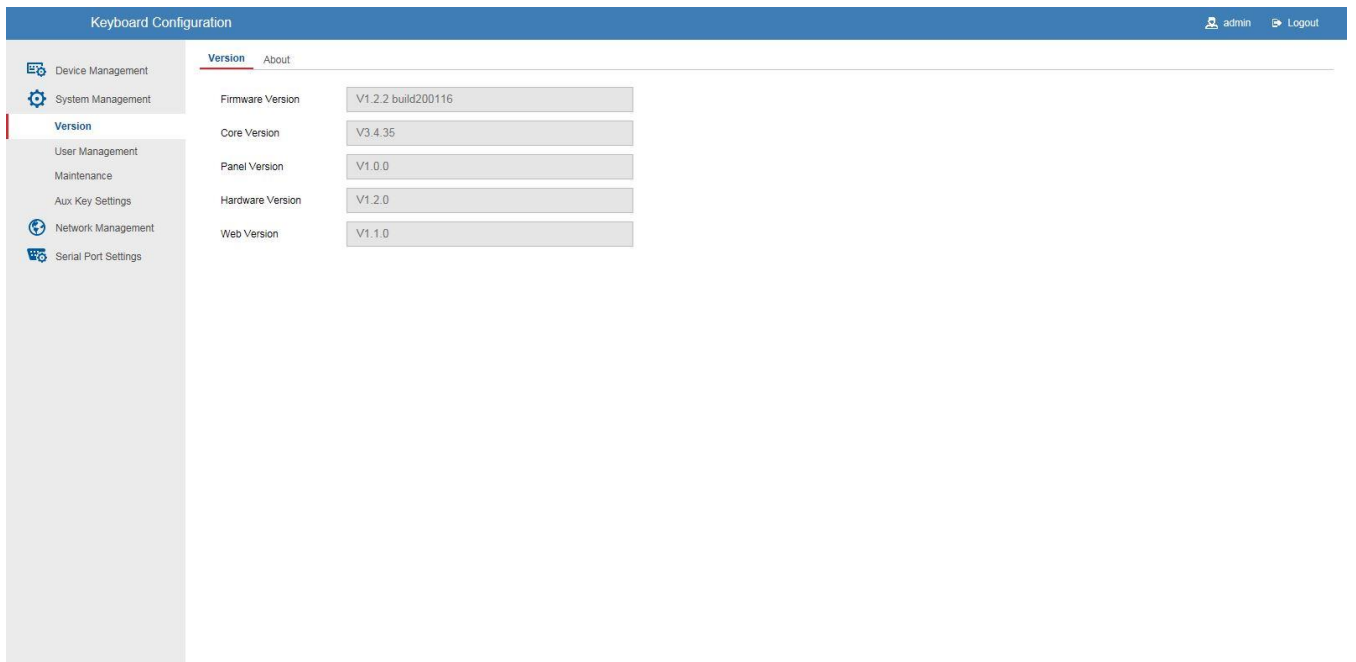

## 5.2.2 User Management:

- Here you can add new users, edit existing ones or adjust rights

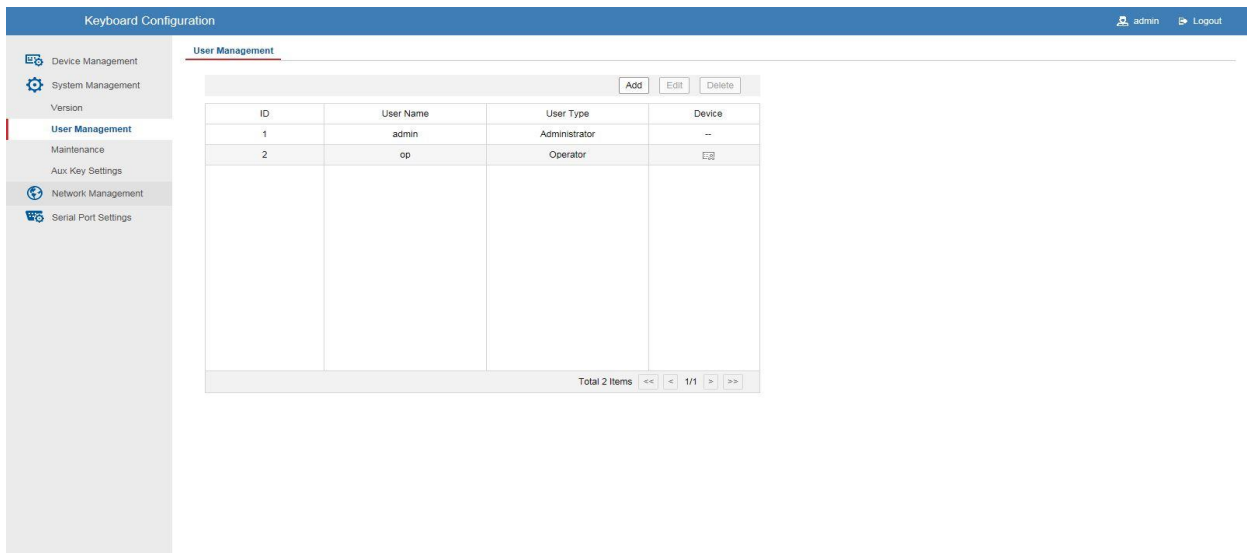

### 5.2.3 Maintenance:

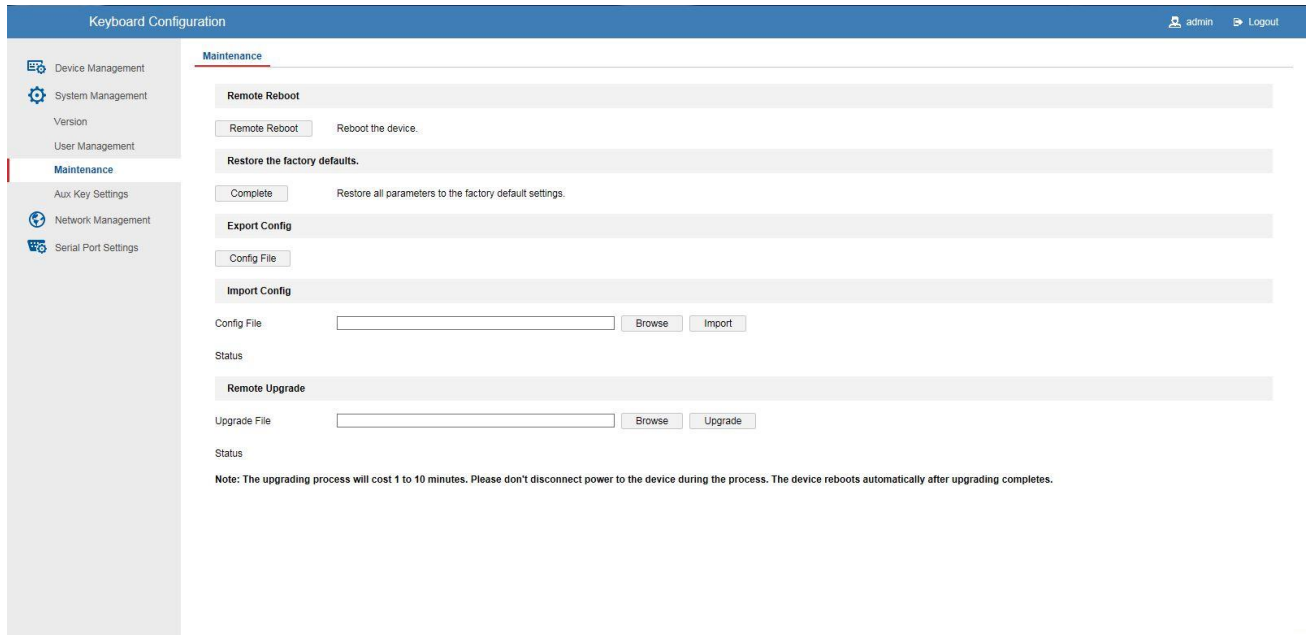

Maintenance	
Remote reboot	Here you can restart the control panel
Restore to factory defaults	Here you can reset the control panel to factory settings
Export config	Here you can export your settings
Import Config	Here you can import your settings
Remote upgrade	Firmware update

### 5.3 Network Management:

Here you can switch DHCP on/off and assign an IP address/gateway/subnet mask

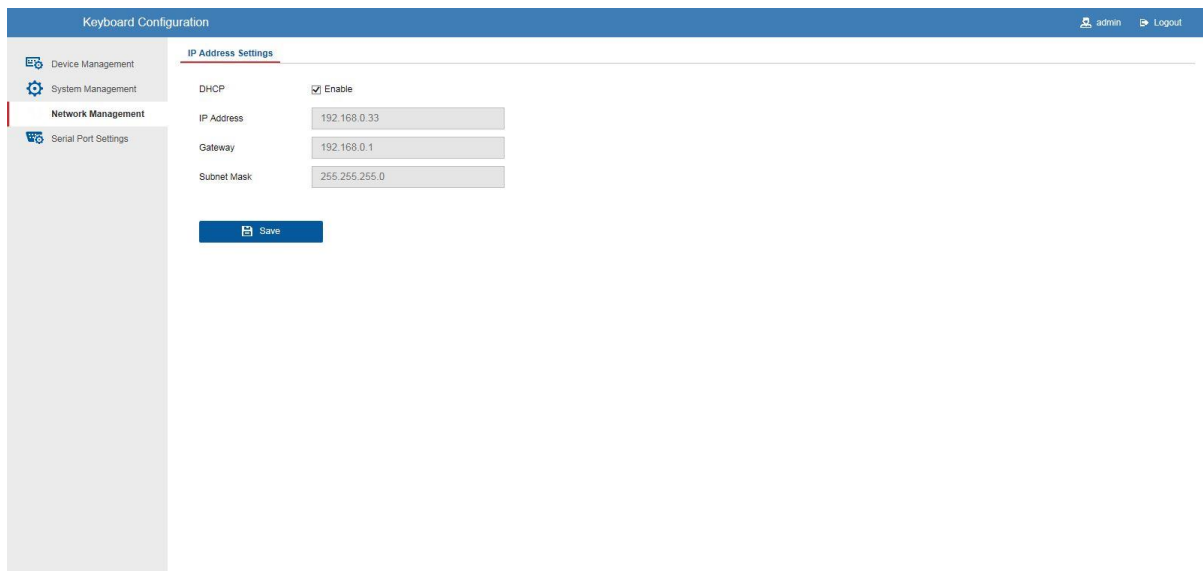

## 5.4 Serial Port Settings:

Here you can edit the settings of the RS485 port

The screenshot shows a web interface titled "Keyboard Configuration" with a user profile "admin" and a "Logout" link. On the left, there is a navigation menu with "Serial Port Settings" selected. The main content area shows settings for three serial ports: RS485, RS422, and RS232. The RS485 settings are as follows:

Parameter	Value
Address Bit	0
Baud Rate	9600
Data Bit	8
Stop Bit	1
Parity	None
Protocol	PELCO-P

At the bottom of the settings area, there are two buttons: "Copy to All" and "Save".



The address bit corresponds to the ID of the added camera  
RS422 and RS232 is not required.

## 6 Maintenance and cleaning

### 6.1 Function test

Check the technical safety of the product regularly, e.g. damage to the housing.

If it can be assumed that safe operation is no longer possible, the product must be taken out of service and secured against inadvertent operation.

It is to be assumed that safe operation is no longer possible if

- the device shows visible damage
- the device no longer works
- a longer period of storage under the most unfavourable conditions has occurred
- the device was exposed to stress during transport



#### **Please note:**

The product is maintenance-free for you. There are no components inside the product that need to be checked or maintained - never open it.

## 6.2 Cleaning

Clean the product with a clean dry cloth. For heavier soiling, the cloth can be slightly moistened with lukewarm water.



Make sure that no liquids get into the interior of the device, thereby the device is destroyed. Do not use chemical cleaners, this could the surface of the housing is attacked.

## 7 Disposal



Devices that are marked in this way must not be disposed of with the household waste. Dispose of the product at the end of its service life in accordance with the applicable legal regulations. Please contact your dealer or dispose of the products via the municipal collection point for electronic waste.