



Security Tech Germany

PPIC46520



Bedienungsanleitung

Wichtige Hinweise und FAQs zu diesem Produkt und weiteren Produkten finden Sie auf der Internetseite

<http://www.abus.com/>

Version 1.1



*Originalbedienungsanleitung in deutscher Sprache.
Für künftige Verwendung aufbewahren!*

Einführung

Sehr geehrte Kundin, sehr geehrter Kunde,

Wir bedanken uns für den Kauf dieses Produkts.

Hiermit erklärt ABUS Security Center, dass die Kamera PPIC46520 der RED-Richtlinie 2014/53/EU entspricht. Die Geräte erfüllen zudem die Anforderungen der folgenden EU-Richtlinien: EMV Richtlinie 2014/30/EU, LVD Richtlinie 2014/35/EU sowie RoHS Richtlinie 2011/65/EU. Der vollständige Text der EU-Konformitätserklärung ist unter den folgenden Internetadressen verfügbar:

www.abus.com/product/PPIC46520

Um diesen Zustand zu erhalten und einen gefahrenlosen Betrieb sicherzustellen, müssen Sie als Anwender diese Bedienungsanleitung beachten!

Lesen Sie sich vor Inbetriebnahme des Produkts die komplette Bedienungsanleitung durch, beachten Sie alle Bedienungs- und Sicherheitshinweise!

Alle enthaltenen Firmennamen und Produktbezeichnungen sind Warenzeichen der jeweiligen Inhaber. Alle Rechte vorbehalten.

Bei Fragen wenden Sie sich an Ihren Fachhandelspartner oder besuchen uns im Internet unter

<https://www.abus.com>



Die Datenspeicherung unterliegt länderspezifischen Datenschutzrichtlinien .

Die Inbetriebnahme von Überwachungsanlagen kann in bestimmten Ländern per Gesetz verboten, bzw. reglementiert sein. Der Betreiber hat vor Inbetriebnahme der Anlage sicherzustellen, dass sich die Überwachung innerhalb der rechtlichen Rahmenbedingungen befindet.

Hinweis zum Datenschutz

Der Betreiber ist gemäß DSGVO als verantwortliche Stelle für den rechtskonformen Einsatz des Produkts verantwortlich.



Warnhinweis im Sinne des § 201 StGB:

Wer unbefugt das nichtöffentlich gesprochene Wort eines anderen auf einen Tonträger aufnimmt und eine so hergestellte Aufnahme gebraucht oder einem Dritten zugänglich macht kann mit Freiheitsstrafe oder Geldstrafe bestraft werden!

Ebenso kann bestraft werden, wer unbefugt das nicht zu seiner Kenntnis bestimmte, nichtöffentlich gesprochene Wort eines anderen mit einem Abhörgerät abhört oder das aufgenommene oder abgehörte nichtöffentlich gesprochene Wort eines anderen im Wortlaut oder seinem wesentlichen Inhalt öffentlich mitteilt.



Haftungsausschluss

Diese Bedienungsanleitung wurde mit größter Sorgfalt erstellt. Sollten Ihnen dennoch Auslassungen oder Ungenauigkeiten auffallen, so teilen Sie uns dies bitte schriftlich unter oben angegebene Adresse mit.

Die ABUS Security Center GmbH übernimmt keinerlei Haftung für technische und typographische Fehler und behält sich das Recht vor, jederzeit ohne vorherige Ankündigung Änderungen am Produkt und an den Bedienungsanleitungen vorzunehmen.

ABUS Security Center ist nicht für direkte und indirekte Folgeschäden haftbar oder verantwortlich, die in Verbindung mit der Ausstattung, der Leistung und dem Einsatz dieses Produkts entstehen. Es wird keinerlei Garantie für den Inhalt dieses Dokuments übernommen.







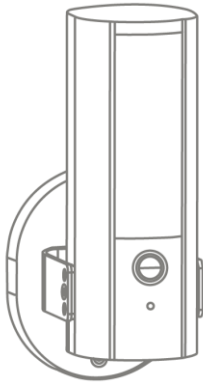

Der Käufer erkennt an, dass es nach den aktuellen technologischen Standards nicht möglich ist, ein Softwareprogramm zu erstellen, das vollständig fehlerfrei ist. ABUS Security Center garantiert daher weder einen ununterbrochenen oder fehlerfreien Betrieb der Produkte noch die Behebung aller Fehler. ABUS Security-Center übernimmt ausdrücklich keine Garantie, dass alle ABUS Security Center-Produkte auf allen Kundensystemen oder in Verbindung mit Integrationen, Lösungen, Anwendungen und (oder) Programmen ordnungsgemäß funktionieren oder dass Integrationen, Lösungen, Anwendungen und (oder) Programme ordnungsgemäß mit späteren Versionen von ABUS Security Center -Produkten und Systemen funktionieren.

Inhalt

1. Lieferumfang	6
2. Beschreibung der Hardware	7
3. Montage / Installation	10
3.1. Temporäre Stromversorgung	10
3.2. Installation	11
4. Blickrichtung der Kamera einstellen	14
5. Werkseinstellungen herstellen	15
6. Installationshinweise WLAN Betrieb	15
7. Erfassungsbereich der Kamera	16
7.1. Installationsort	17
8. Intelligente Bild Analyse (Objekterkennung)	17
8.1. Hinweise zur Objekterkennung	17
9. App2Cam Plus: Erster Zugriff	20
9.1. Systemvoraussetzungen	20
9.2. App herunterladen	20
9.3. Kamera einrichten	21
9.3.1. Bluetooth Einrichtung	21
9.3.2. Einrichtung via Netzwerkkabel (optional)	25
9.3.3. Bereits eingerichtete Kameras hinzufügen	28
9.4. App2Cam Plus: Übersicht	29
9.4.1. Kameraübersicht	30
9.4.2. Aufnahmemenü	30
9.4.3. Info / App-Einstellungen	31
9.5. App2Cam Plus: Liveansicht	32
9.5.1. Liveansicht Funktionen	33
9.5.2. Kamera Indikatoren	34
9.5.3. Stream Indikatoren	34
9.6. App2Cam Plus: Aufnahmemenü	35
9.6.1. Aufnahmemenü	35
9.6.2. Aufnahmemenü Funktionen	36
9.7. Wiedergabe	37
9.7.1. Wiedergabe Funktionen	37
9.7.2. Download & Weiterleitung	38
9.8. Kameraeinstellungen	39
9.8.1. Kameraeinstellungen öffnen	39
9.8.2. Anmeldedaten	39
9.8.3. Automatische Anmeldung	40
9.8.4. Erweiterte Einstellungen	40
9.8.5. Bewegungserkennung Einstellungen	41
9.8.6. Zeitplan Einstellungen	43
9.8.7. Privatzenenmaskierung	44

9.8.8. Sicherheitseinstellungen	44
9.8.9. WLAN Einstellungen	46
9.8.10. Video Einstellungen	47
9.8.11. Sirenen Einstellungen	49
9.8.12. Lichtsteuerung.....	50
9.8.13. Speicher Einstellungen	51
9.8.14. Benachrichtigung Einstellungen.....	52
9.8.15. Geräte Einstellungen.....	53
9.8.16. Geräteinformation.....	55
10. Firmware aktualisieren.....	56
10.1. Aktualisierung über Server.....	56
10.2. Aktuelle Firmware-Version	57
11. Tipps zur Fehlerbehebung.....	58
12. Open Source Lizenzhinweise.....	59

1. Lieferumfang

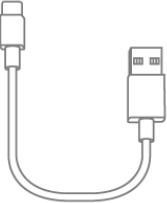
1		2	
3		4	
5		6	
7		8	
9		10	

PPIC46520

- WLAN Licht Außen-Kamera (1)
- Kamera-Fuß (2)
- Antenne (3)
- Bohrschablone (4)
- Information (5)
- Montagematerial (6)
- Reset-Werkzeug (7)
- microSD Karte (vorinstalliert) (8)
- Innensechskantschlüssel (9)
- USB-A- auf USB-C-Kabel (10)

2. Beschreibung der Hardware

Vorderseite

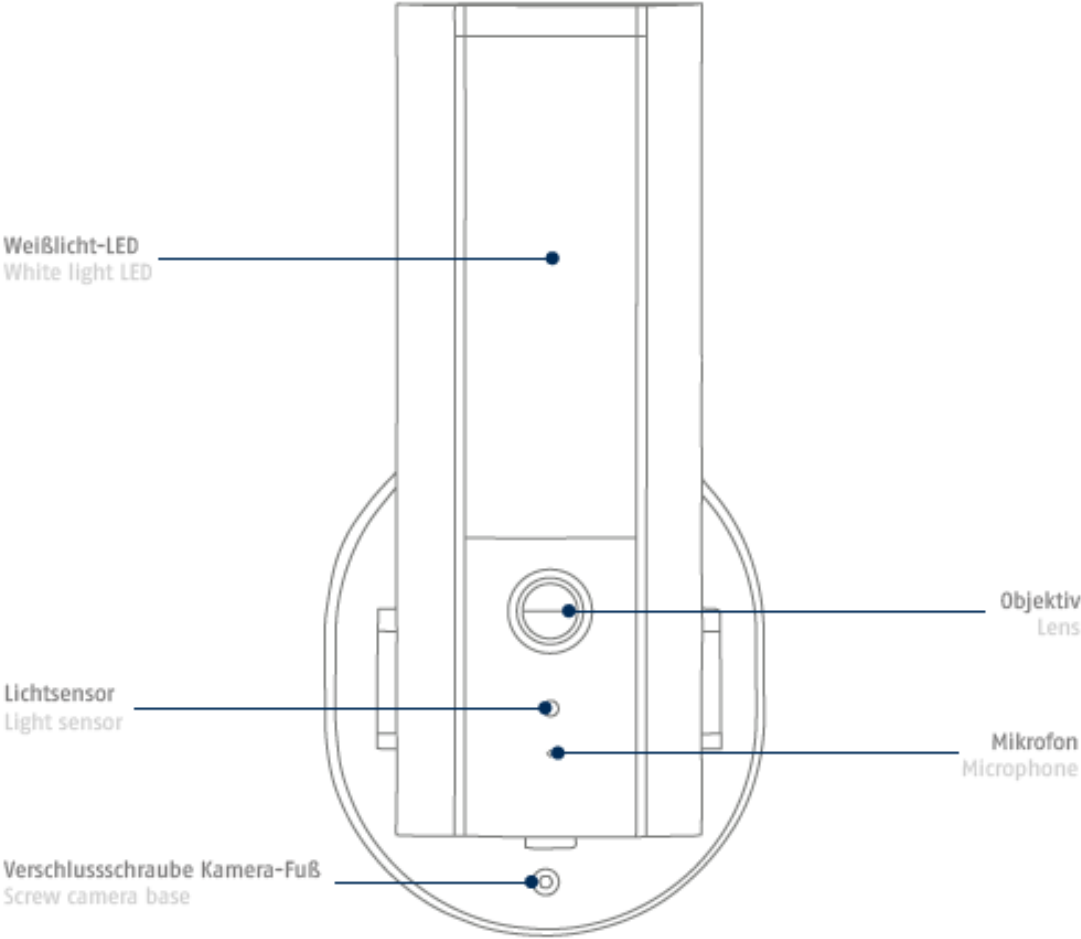

IR-LEDs

Rückseite

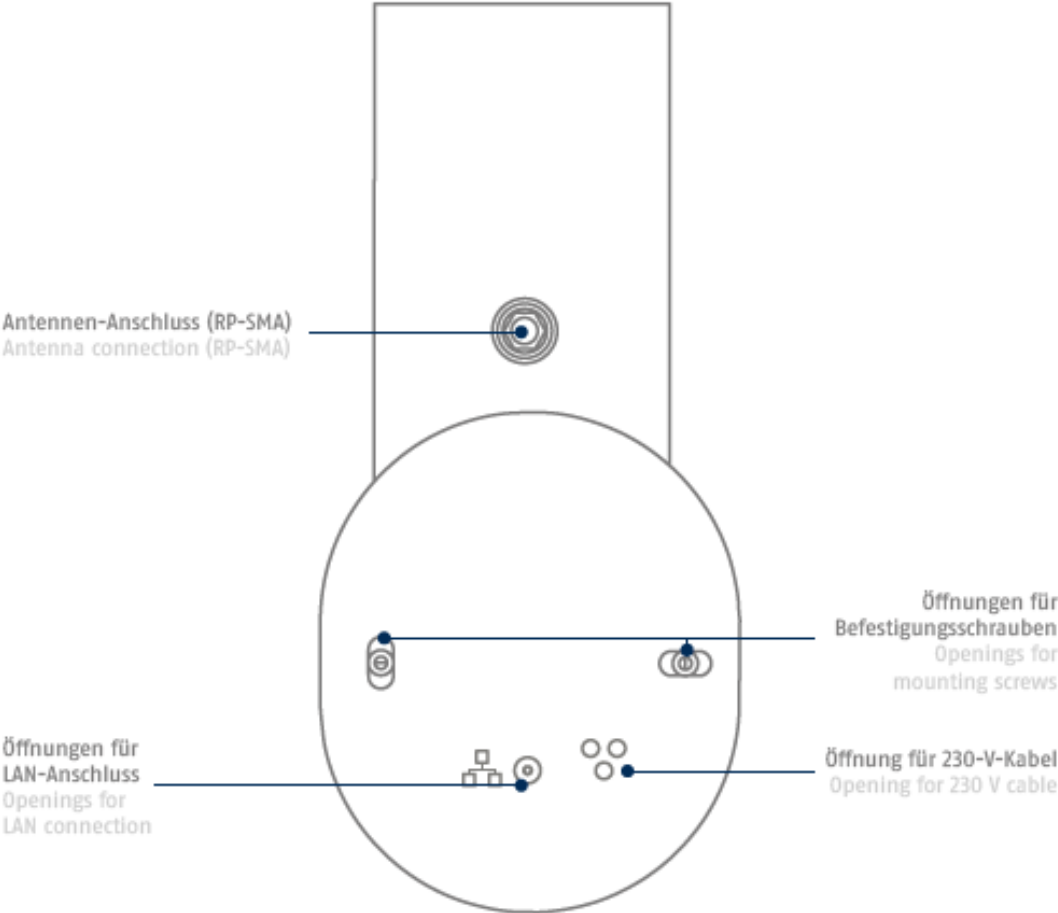

Unterseite (offene Abdeckung)

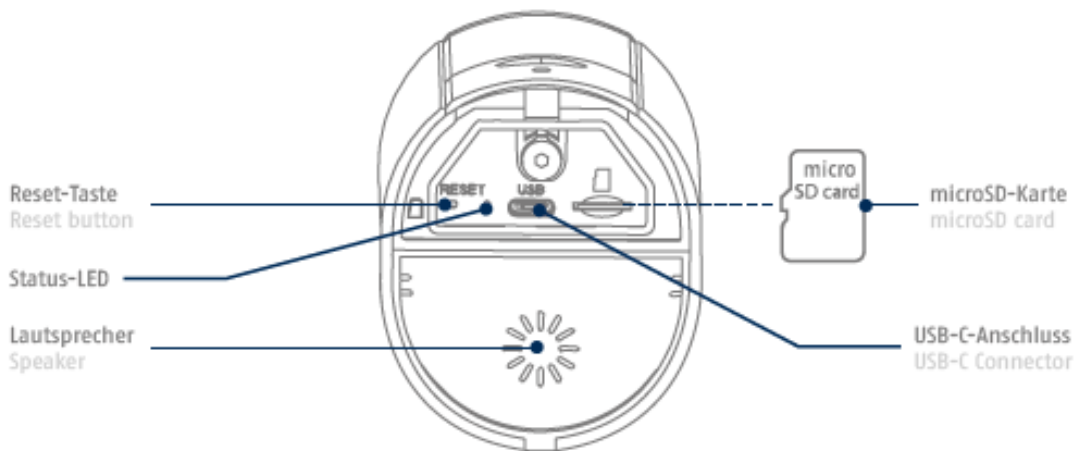

Kamera-Fuß (innen)

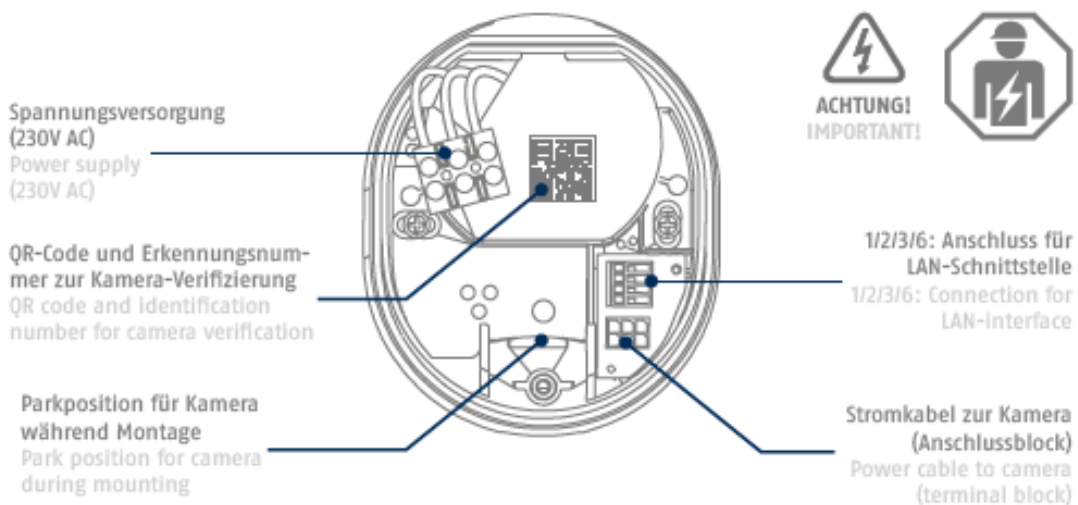

3. Montage / Installation



ACHTUNG!

Während der Montage muss die Kamera von der Netzspannung getrennt sein.



Aufstellungsort

Die Kamera ist für den Einsatz im Außenbereich geeignet.

Platzieren Sie die Kamera nicht in direkter Nähe von Heizungen, Öfen, anderen Wärmequellen oder unter direkter Sonneneinstrahlung. Betreiben Sie das Gerät nur an Standorten mit Temperaturen im zulässigen Umgebungstemperaturbereich $-20^{\circ}\sim 50^{\circ}\text{C}$.



Achtung!

Platzieren Sie die Kamera unter einem Vordach oder ähnlichem, um direkte Sonneneinstrahlung zu vermeiden. Die Kamera sollte nicht direkt gegen eine Lichtquelle oder gegen die Sonne gerichtet werden.

Während der Installation der Kamera haben Sie über die Hilfestellung in der App die Möglichkeit die folgenden Installationshinweise aufzurufen.

3.1. Temporäre Stromversorgung

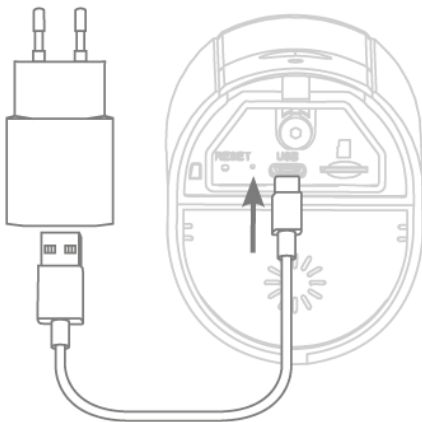

Die Inbetriebnahme der Kamera per App lässt sich vor der Montage durchführen.

Vorteil: So können Sie bereits das erste Livebild sehen und bei der folgenden Montage die Blickrichtung der Kamera direkt feinjustieren. Dafür benötigen Sie einen Handy-Ladestecker (5 V, 1 A) und das im Lieferumfang befindliche Kabel mit USB-C-Stecker (Anschluss siehe Kamera-Unterseite). Hinweis: Die Licht-Funktion läuft ausschließlich über den dauerhaften 230-V-Anschluss.

Die Inbetriebnahme der Kamera per App lässt sich vor der Montage durchführen. Vorteil: So kannst du bereits das erste Livebild sehen und bei der folgenden Montage die Blickrichtung der Kamera direkt feinjustieren. Dafür bereitlegen: deinen eigenen Handy-Ladestecker (5 V, 1 A) und z. B. das im Lieferumfang befindliche Kabel mit USB-C-Stecker (Anschluss siehe Kamera-Unterseite). Hinweis: Die Licht-Funktion läuft ausschließlich über den dauerhaften 230-V-Anschluss.

3.2. Installation

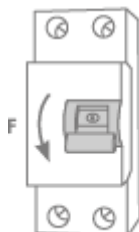

ACHTUNG!

Bei der Installation des Gerätes handelt es sich um eine Arbeit an der Netzspannung. Sie muss daher durch eine Fachkraft nach den landesüblichen Installationsvorschriften und Anschlussbedingungen durchgeführt werden. Bei der Montage muss die anzuschließende elektrische Leitung spannungsfrei sein. Daher als Erstes den Strom abschalten.

Unbedingt darauf achten, dass während der gesamten Montage der Leitungsschutzschalter abgeschaltet bleibt. Wenn möglich sicherstellen, dass dieser LS-Schalter nicht zugänglich ist. Im Anschluss die Spannungsfreiheit mit einem geeigneten Messgerät allpolig feststellen.

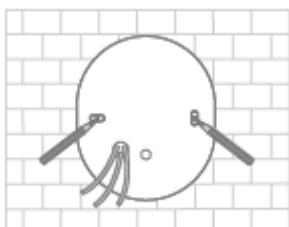

Markieren Sie mithilfe der Bohrschablone die Position der benötigten Bohrlöcher, bohren Sie die Löcher und setzen Sie die Dübel ein.



Auf der Rückseite des Kamera-Fußes sind drei kleine Öffnungen angedeutet, für die drei Adern des Stromkabels, welche die Kamera regulär mit Spannung versorgen sollen. Führen Sie die drei Adern an den entsprechenden Punkten durch die Gummiabdichtung. Achten Sie auf die passende Kabellänge für den folgenden Anschluss an die Lüsterklemme im Fuß der Halterung. Montieren Sie den Fuß der Halterung mithilfe der beiliegenden Schrauben an der vorgesehenen Kamera-Position.



Verbinden Sie den zuvor durch den Fuß geführten stromführenden Leiter, Neutralleiter und den Schutzleiter mit der Lüsterklemme. Tipp: Die Lüsterklemme lässt sich aus deren Halterung herausnehmen.

L = Stromführender Leiter (meistens schwarz oder braun)

N = Neutralleiter (meistens blau)

PE= Schutzleiter (grün-gelb)

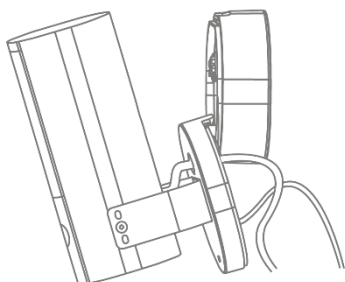

Der Fuß der Halterung verfügt über eine sogenannte Parkposition für die Kamera. Setzen Sie die Kamera für die nachfolgende Verkabelung in die Parkposition.

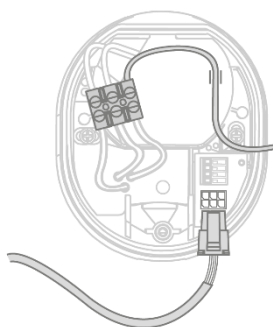

Wichtig! Verbinden Sie den (grün-gelben) Schutzleiter, der ab Werk bereits mit der Abdeckung des Fußes verbunden ist, nun noch mit der Lüsterklemme im Kamera-Fuß.
Bei Bedarf: Für die Ader die kleine Führungsschiene im Kamera-Fuß verwenden. Verbinden Sie anschließend das Stromkabel der Kamera über den (schwarzen) Stecker korrekt mit dem entsprechenden Anschluss im Kamera-Fuß.

Beachten Sie:

Der Stecker ist in der korrekten Position eingerastet, um ein versehentliches Ablösen während der weiteren Montage zu verhindern. Bei einer Demontage entsprechenden Klemmmechanismus berücksichtigen, um die Verkabelung nicht zu beschädigen.

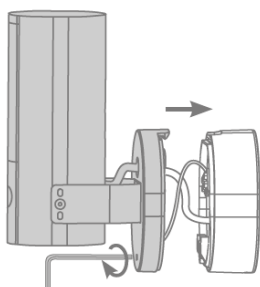

Nehmen Sie die per Stromkabel verbundene Kamera nun aus der Parkposition und schrauben Sie diese wieder an den Fuß der Halterung. Achten Sie dabei darauf, dass keine Kabel gequetscht werden.

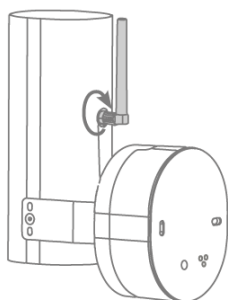

Befestigen Sie die Antenne am Anschluss auf der Rückseite der Kamera.

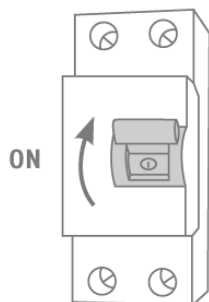

Die Kamera ist nun voll funktionsbereit. Versichern Sie sich, dass niemand an anderen offenen Stromleitern im Haus hantiert und schalten Sie anschließend die Spannungsversorgung für die Kamera ein. Nach ca. 60 Sekunden kann wieder auf das Livebild zugegriffen werden, falls die Inbetriebnahme per App bereits zuvor durchgeführt wurde.

Falls noch nicht geschehen: Starten Sie jetzt die Erstinbetriebnahme per App.

Optional: Anschluss an ein LAN-Netzwerk

Zum Anschluss der Kamera mit einem Netzwerkkabel verwenden Sie bestehendes oder gezogenes Netzwerkkabel. Verbinden Sie die Kabel mit dem Netzwerk Anschlussblock entsprechend der folgenden Farb-Beschreibung.

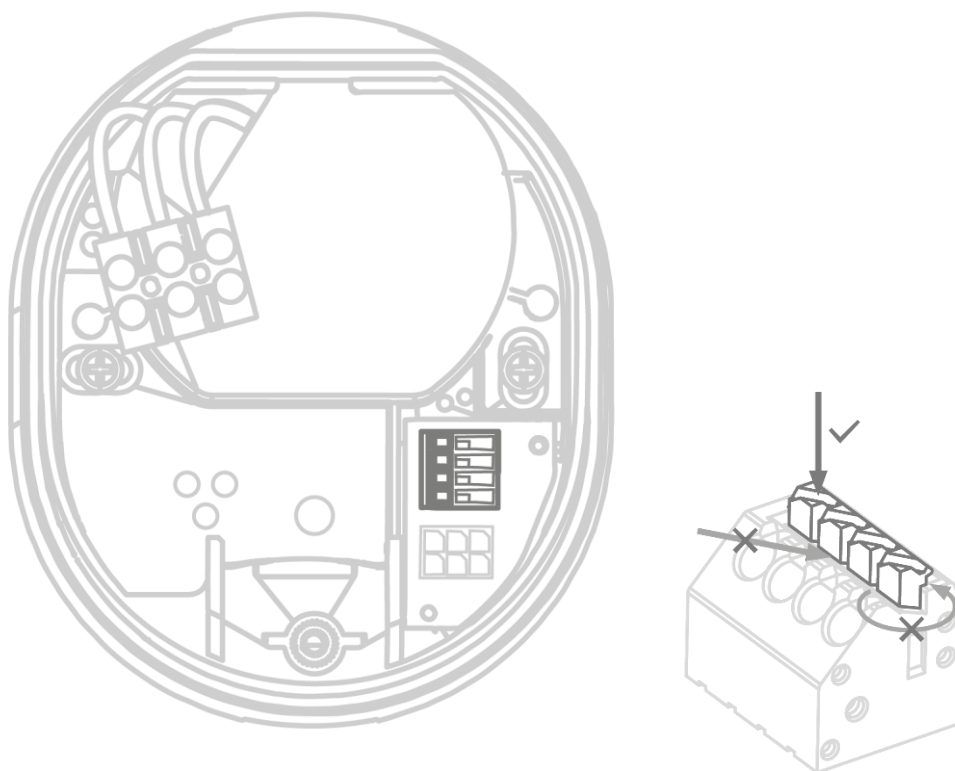

Anschlussblock	Farbe - Cat5e Netzwerkkabel
TD+	Grün / Weiß
TD-	Grün
RX+	Orange / Weiß
RX-	Orange

4. Blickrichtung der Kamera einstellen

Um die genaue Blickrichtung der Kamera einzustellen: Lösen Sie ein klein wenig die Feststellschraube in der Mitte des Bügels mithilfe des Innensechskantschlüssels und die beiden Schrauben am Bügel, um die Kamera zu schwenken und/oder zu neigen. Tipp: Nehmen Sie zum Feinjustieren das Livebild in der App zur Hilfe.

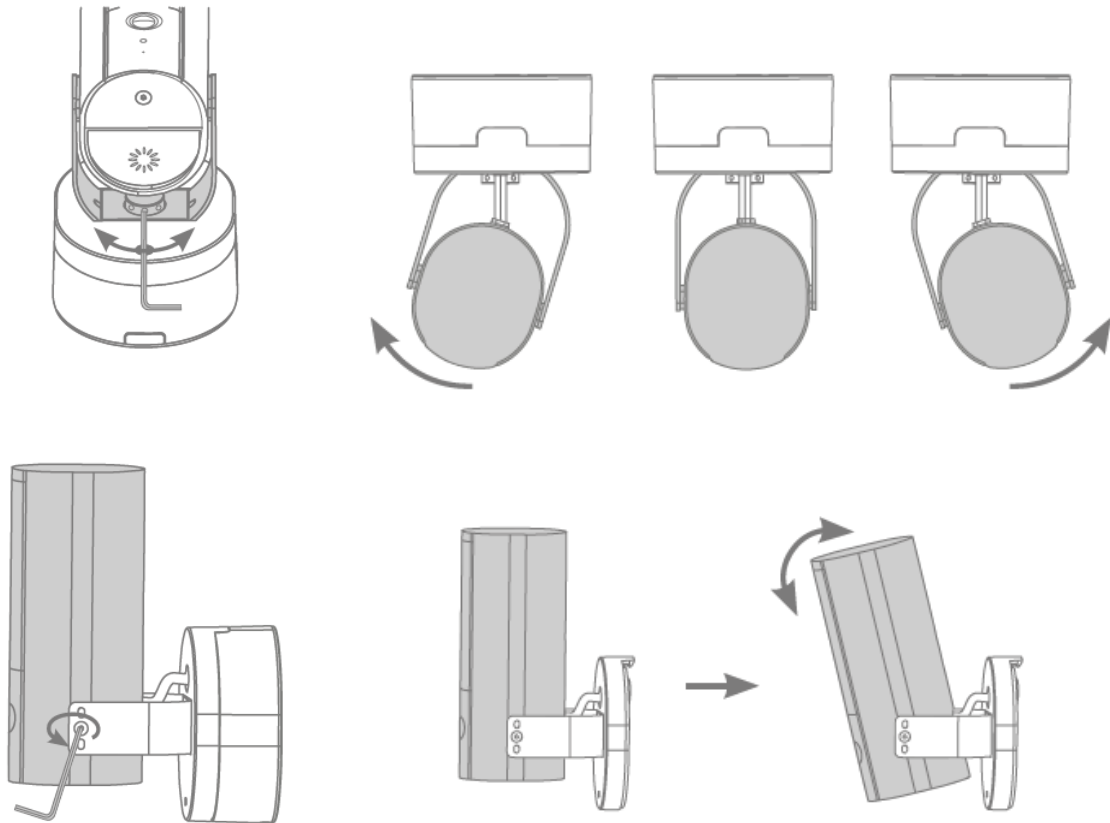

5. Werkseinstellungen herstellen

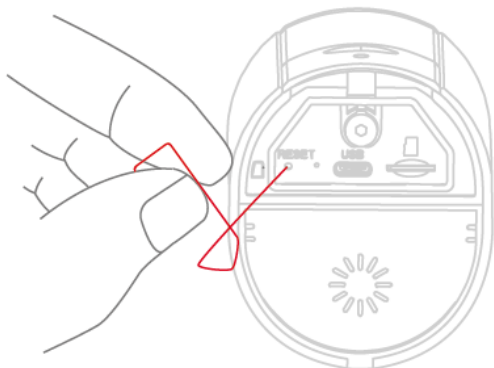

Falls es während der Inbetriebnahme Schwierigkeiten gibt oder falls Sie die Zugangsdaten (Admin-Passwort und/oder Sicherheitscode) vergessen haben, setzen Sie die Kamera auf werkseitige Einstellungen zurück: Öffnen Sie die untere Abdeckung der Kamera mithilfe eines Innensechskantschlüssels und drücken Sie für mindestens 5 Sekunden die Reset-Taste mithilfe eines dünnen Gegenstands (z. B. der Entnahmehilfe für die microSD-Karte oder einer Büroklammer), bis die Status-LED blinkt.

6. Installationshinweise WLAN Betrieb

Bei der Installation der Kamera ist zu beachten, dass Sie sich in optimaler Reichweite zum Router befindet. Auf die Kamera kann nur bei ausreichendem WLAN-Signal zum Router zugegriffen werden.

Bei Installationen in größeren Objekten wird ein WLAN-Repeater zur Optimierung der Reichweite empfohlen. Optional können Sie die Kamera auch via LAN in Betrieb nehmen.

Bitte beachten Sie, dass bauliche Gegebenheiten die Übertragung beeinflussen können.



Hinweis

Informationen über kompatible WLAN-Repeater erhalten Sie über ihren Netzbetreiber oder den Hersteller Ihres Routers. ABUS Security Center GmbH & Co. KG wird keine Empfehlungen für WLAN-Repeater abgeben.

Achten Sie genau auf die Installationsempfehlungen des WLAN-Repeater. Die Positionierung sollte im Idealfall zwischen Router und Kamera liegen.

7. Erfassungsbereich der Kamera

Der Erfassungsbereich der Kamera richtet sich bei der intelligenten Objekterkennung nach dem ausgewählten Objekt. Wenn sich das Objekt außerhalb dieses Bereiches aufhält, kann es zwar von der Kamera „gesehen“ und auf dem Livebild dargestellt werden, löst aber keine Aufnahme aus.

Die Intelligente Objekterkennung funktioniert auf folgende Reichweite zuverlässig, außerhalb dieser angegebenen Bereiche kann eine Bewegungserkennung erfolgen, wird jedoch nicht garantiert.

Objekttyp	Max. Reichweite
Person	8 - 10 Meter*
Tier	4 - 6 Meter
Fahrzeug	10 - 15 Meter

* Reichweite orientiert sich an einer Person mit ca. 1,80 m Körpergröße.

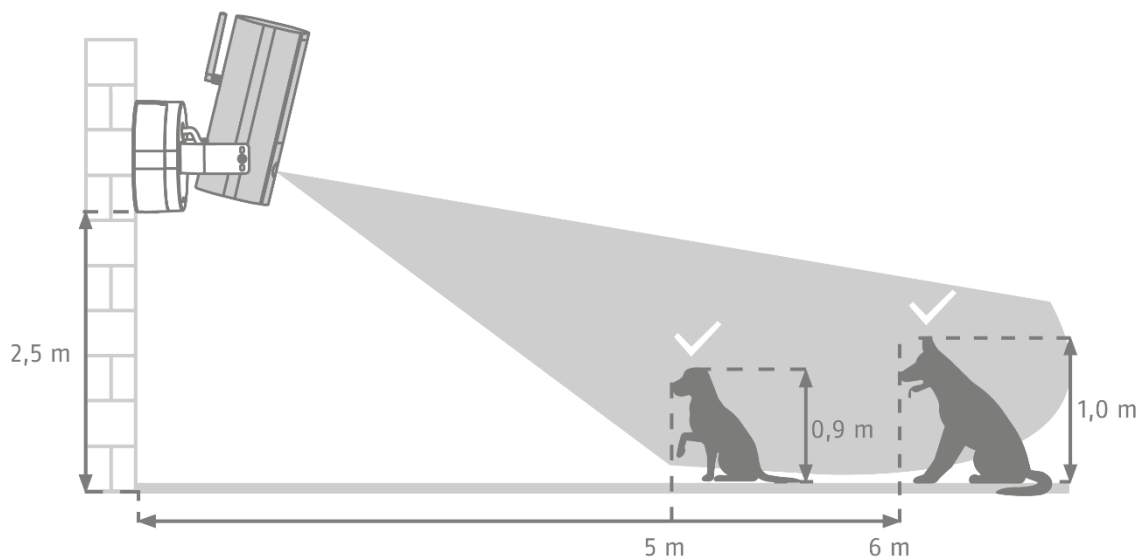
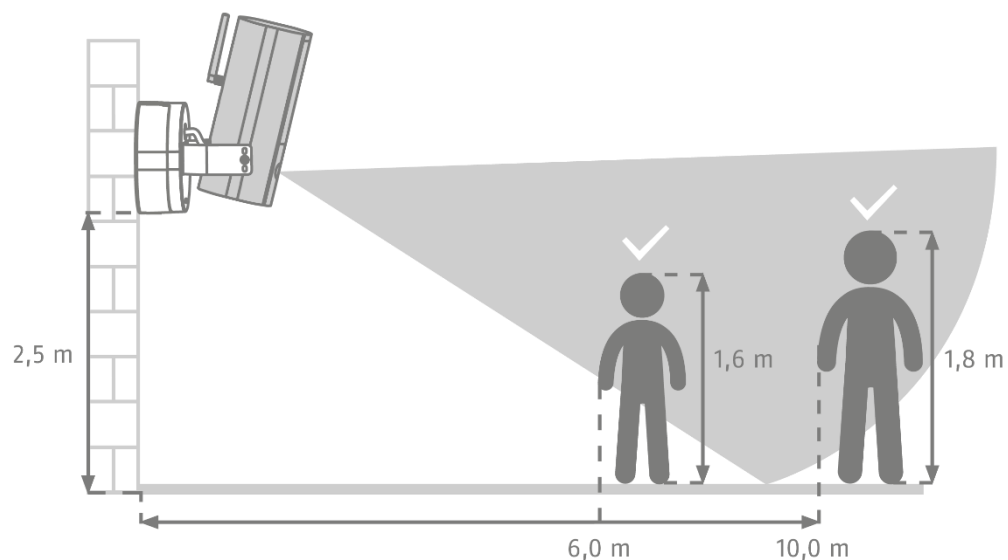

Der Erfassungsbereich der Kamera muss wie oben dargestellt ausgerichtet sein, sodass die Intelligente Objekterkennung reibungslos funktioniert. Eine Installation der Kamera mit starkem Neigungswinkel zum Boden, sorgt dafür, dass einige Objekte zu spät bzw. gar nicht erkannt werden. Der Grund hierfür ist, dass die Erfassung hierbei nicht ausreicht, um das Objekt genauer zu spezifizieren.

	<p>Hinweis</p> <p>Die Zuverlässigkeit der Objekterkennung ist abhängig von lokalen Faktoren. In manchen Situationen kann es trotzdem zu Fehlalarmen kommen. Umwelteinflüsse wie Regen, Schnee, Insekten oder Verschmutzungen können sich negativ auf die Ergebnisse auswirken.</p>
---	---

7.1. Installationsort

Die Kamera mit der Schutzklasse IP66 ist für den Einsatz im Außenbereich geeignet. Das Einlernen in die App wird unter 5. App2Cam Plus: Erster Zugriff beschrieben. Für einen externen Zugriff auf die Kamera benötigen Sie einen Router mit Internetzugang.

	<p>Hinweis</p> <p>Platzieren Sie die Kamera so, dass diese nicht von Objekten verdeckt wird. Platzieren Sie die Kamera möglichst unter einem Vordach oder Ähnlichem, um direkte Sonneneinstrahlung zu vermeiden. Die Kamera sollte nicht direkt gegen eine Lichtquelle oder gegen die Sonne gerichtet werden.</p>
---	--

8. Intelligente Bild Analyse (Objekterkennung)

8.1. Hinweise zur Objekterkennung

Die intelligente Objekterkennung ermöglicht es Ihnen während einer Detektion von Objekten zwischen verschiedenen Objektarten (Mensch, Tier, Auto) zu differenzieren. Somit haben Sie die Möglichkeit, dass Objekte beispielsweise gar nicht oder mit einer geringeren Priorität auslösen.

Bitte beachten Sie, dass die Objekterkennung von der Entfernung, dem Betrachtungswinkel und der Objektgröße abhängig ist (von Kamera zu Objekt gesehen). Lesen Sie hierzu den Abschnitt „7 Erfassungsbereich der Kamera“

	<p>Hinweis</p> <p>Die intelligente Objekterkennung dient dazu Fehlalarme im Vergleich zu traditionellen Verfahren der Bewegungserkennung deutlich zu reduzieren. Traditionelle Verfahren sind beispielweise die Bewegungserkennung via Wärmestrahlung durch PIR-Sensoren oder klassische Software-Bewegungserkennung ohne Objekterkennung, die nur die Objektgröße aber nicht die Objektart berücksichtigt.</p> <p>Es bedarf immer einer umgebungsabhängigen individuellen Feinjustierung der Sensibilität und der Nutzung von „Bereichen ohne Erkennung“ um eine maximale Genauigkeit zu erreichen, eine hundertprozentige Genauigkeit und der vollständige Ausschluss von Fehlalarmen ist jedoch nicht möglich.</p>
---	---

Fahrzeuge, welche sich in der Parkposition befinden, lösen keine Aufnahmen aus, erst wenn sich das Fahrzeug wieder bewegt oder eine Bewegung im Bild stattfindet.

Bei einer Tier- und Personenerkennung wird auch dann eine Aufzeichnung ausgelöst, wenn diese sich nicht bewegen. Wenn in dem Aufzeichnungsbereich z.B. eine Schaufensterpuppe oder ein Bild mit Personen sichtbar ist, blenden Sie diesen Bereich bitte aus.

	<p>Hinweis Bei der Erkennung von Tieren prüft der Algorithmus auf das Vorhandensein von 4 Beinen. Hauptzielgruppe der zu erkennenden Tiere sind Hunde und Katzen.</p>
---	--

Wenn mehrere Objekte gleichzeitig im Bild erkannt werden, wird immer das zuerst detektierte Objekt in der Ereignisliste angezeigt.

Wenn beispielsweise ein Fahrzeug in die Einfahrt einfährt, wird in der Ereignisliste das Fahrzeug als Auslöser angezeigt, auch wenn eine Person das Auto in der Videosequenz verlässt.

Die Person wird dennoch mit einem farbigen Erkennungsrahmen im Video markiert.

Bitte beachten Sie, dass eine Objekterkennung nach spezifischen Eigenschaften eines Objektes im Bild sucht, diese aber durch Umwelteinflüsse wie Wind, Regen, Schnee oder Insekten verfälscht werden können. Daher besteht immer ein Restrisiko, dass ein Objekt falsch eingeordnet wird. So können bei einer Personenerkennung beispielweise Objekte, welche dem Umriss einer Person ähnlichsehen, auch als Person detektiert werden. Ein Beispiel könnte eine Flagge sein, die sich im Wind bewegt und in diesem Fall als Person im Regenmantel erkannt werden könnte.



Um besonders störanfällige Bereiche von einer Detektion auszuschließen, können Sie hier einen Bereich ohne Erkennung setzen. Der Bereich ist weiterhin sichtbar, jedoch erfolgt hier keine Objekterkennung mehr und somit auch keine Pushnachricht und Aufzeichnung.

Im Falle von vermehrten Falsch-Auslösern durch Objekte empfiehlt es sich die Sensibilität der Objekte anzupassen. Häufig werden diese bereits bei einer Stufe geringer vermieden.

Die Empfindlichkeit der Detektoren können sie über die Schieberegler feinjustieren.

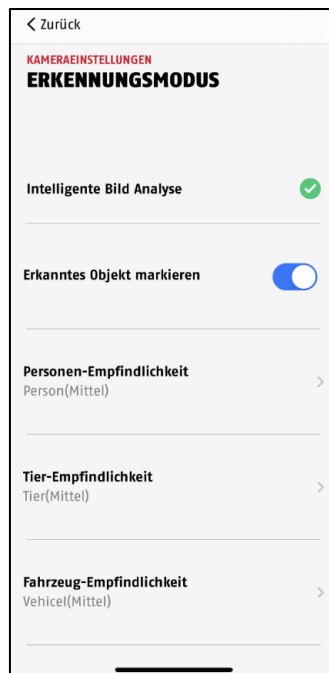

Empfohlen werden folgende Einstellungen für die verschiedenen Objekte:

Person: Mittel

Tier: Mittel

Fahrzeug: Mittel

	<p>Hinweis</p>
<p>Die Zuverlässigkeit der Objekterkennung ist abhängig von lokalen Faktoren. In diversen Situationen kann es zu Fehlalarmen kommen. Insbesondere Umwelteinflüsse wie Regen, Schnee, Insekten, Verschmutzungen und schwierige Lichtverhältnisse können sich negativ auf die Ergebnisse auswirken.</p>	

Um eine optimale Performance der Objekterkennung zu erreichen sind bestimmte Rahmenbedingungen bei der Installation bzw. beim Sichtfeld der Kamera zu beachten (Siehe auch Abschnitt 7):

1. Die Installationshöhe der Kamera sollte zwischen 2 und 3 Meter gewählt werden.
2. Die Objekthöhe im gewählten Bildausschnitt muss zwischen 1/16 und 1/2 der Bildhöhe sein. Sind Objekte im Bild zu groß oder zu klein dargestellt, dann werden diese möglicherweise nicht korrekt erkannt.
3. Beachten Sie, dass unterhalb der Kamera ein bestimmter Bereich unüberwacht ist.
4. Spiegelnde Oberflächen im Bildausschnitt können die Objekterkennung irritieren.
5. Achten Sie darauf, dass keine Äste oder Blätter im Nahbereich der Kamera im Bildausschnitt enthalten sind.
6. Verwenden Sie keine Objekterkennung in Bereichen mit entsprechend hoher Anzahl oder Frequenz von Objekten (Menschen, Fahrzeuge). Es entsteht dadurch eine hohe Anzahl von Alarmen.

9. App2Cam Plus: Erster Zugriff

9.1. Systemvoraussetzungen

Bitte beachten Sie folgende Punkte, um eine einfache Inbetriebnahme zu gewährleisten:

- 2.4 oder 5GHz WLAN-Netzwerk mit Passwort und Verschlüsselung.
- Der Standortdienst des mobilen Endgeräts muss für die Netzwerkintegration aktiviert sein.
- Bluetooth des mobilen Endgeräts muss aktiviert sein.
- Die Netzwerkintegration kann nur in Verbindung mit der App2Cam Plus durchgeführt werden.
- Bei der Eingabe des WLAN-Passwortes sind ausschließlich folgende Sonderzeichen möglich.

%	()	-	.	:	=
^	_	{	}	~	!	#
\$	”	*		;	[]
+	@	~	?	/	\	

9.2. App herunterladen

Laden Sie zum ersten Zugriff die App „App2Cam Plus“ aus dem Google Playstore oder Apple App Store herunter.

App
- App2Cam Plus -



Lade App2Cam Plus auf dein Smartphone oder Tablet

Download App2Cam Plus to your smartphone or tablet



iOS

Apple App Store



Android

Google Play Store

Während der Installation stehen Ihnen Hilfeseiten für die verschiedenen Schritte zur Verfügung.

Klicken Sie auf das  Symbol, um die Hilfestellungen aufzurufen.

9.3. Kamera einrichten

9.3.1. Bluetooth Einrichtung

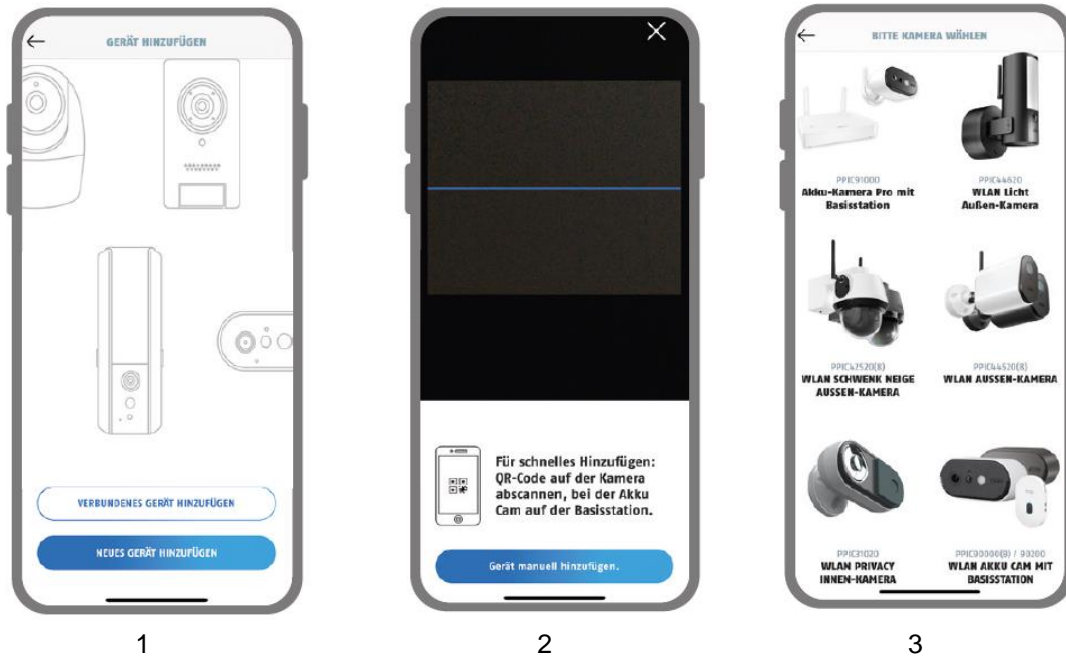

1. Starten Sie die App2Cam Plus und wählen Sie „Neues Gerät hinzufügen“ aus, um die Inbetriebnahme zu starten.
2. Option 1: Scannen Sie den QR-Code; der sich im Kamera-Fuß befindet.
3. Option 2: Tippen Sie auf die Schaltfläche „Kamera manuell hinzufügen“ und wählen Sie anschließend aus der Liste ihr Kameramodell aus.



Hinweis

Für eine optimale Inbetriebnahme müssen die Kamera und das Smartphone/Tablet möglichst nahe nebeneinander sein, maximal in 3 Meter Entfernung.



4



5

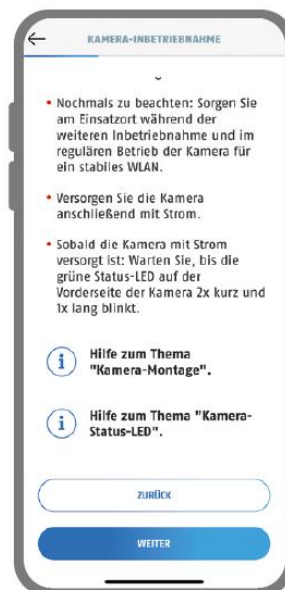

6

4. Wählen Sie „Inbetriebnahme via Bluetooth“ aus.
5. Falls noch nicht geschehen: Aktivieren Sie Bluetooth in den Einstellungen ihres mobilen Endgerätes. Tippen Sie anschließend auf „Weiter“.
6. Versorgen Sie die Kamera jetzt mit Strom, wenn nicht schon geschehen, und warten Sie 2 Minuten bis die Status-LED der Kamera (hinter unterer Abdeckung) 2x kurz und 1x lang blinkt. Tippen Sie anschließend auf "Weiter".

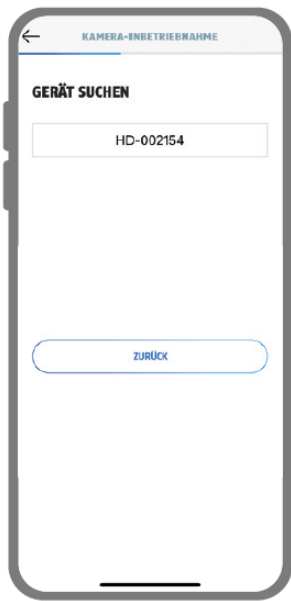

7



8

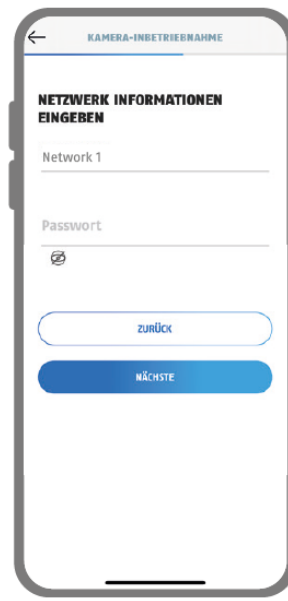

9

7. Wählen Sie ihre Kamera anhand der Erkennungsnummer aus. Die Erkennungsnummer (DID) finden Sie beigelegt in der Verpackung. Alternativ im Kamera-Fuß, unterhalb des QR-Codes. Tippen Sie anschließend auf "Weiter".
8. Wählen Sie Ihr Heimnetzwerk/WLAN aus, indem Sie die Kamera dauerhaft betreiben wollen. Tippen Sie anschließend auf "Weiter".
9. Geben Sie das Passwort Ihres Netzwerkes ein. Tippen Sie anschließend auf "Weiter".



Hinweis

Für eine optimale Inbetriebnahme müssen die Standortdienste in den Einstellungen aktiviert sein.

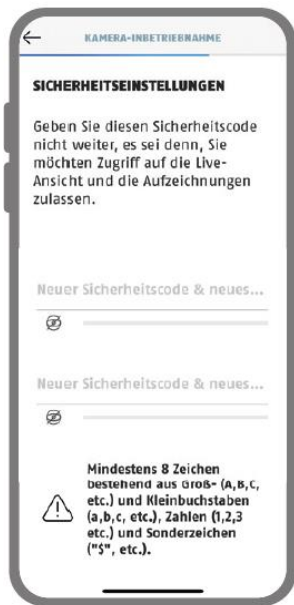

10

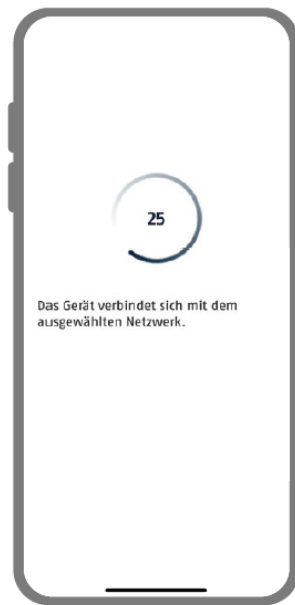

11



12

10. Vergeben Sie nun einen Sicherheitscode bzw. Admin-Passwort. Diese müssen bei der Einrichtung über Bluetooth identisch sein. Tippen Sie anschließend auf "Weiter".
Das Admin-Passwort kann nach der Installation in den Einstellungen der Kamera geändert werden.
11. Die Kamera startet nun neu. Dies kann bis zu 60 Sekunden dauern.
12. Für das bestmögliche Kamera-Erlebnis empfehlen wir, die Kamera immer mit der neuesten Firmware zu betreiben.

	<p>Hinweis</p> <p>Für das bestmögliche Kamera-Erlebnis empfehlen wir, die Kamera immer mit der neuesten Firmware zu betreiben. Den aktuellen Firmware-Stand und bereitstehende Updates finden Sie unter "Kameraeinstellungen" > "Geräte-Einstellungen" -> Suche Firmware-Update</p>
---	--

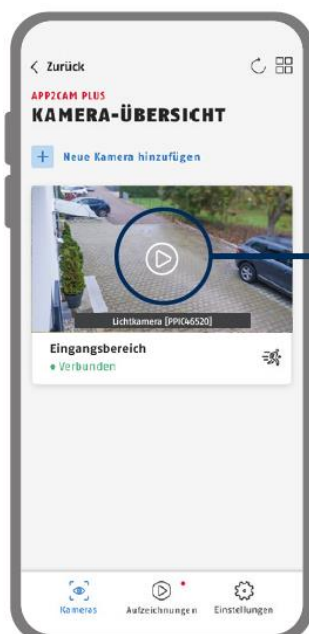

Die Inbetriebnahme per App ist nun abgeschlossen. Die App zeigt nun die Kamera-Übersicht mit einem ersten Vorschaubild der Sicherheitskamera.

Tippen Sie im Vorschaubild auf das Play-Symbol, um das erste Livebild anzuzeigen. In seltenen Fällen, z. B. bei zu schlechtem Empfang, zeigt die App das Symbol "fehlende Verbindung".

Tippen Sie darauf, um die Liveansicht zu öffnen.

9.3.2. Einrichtung via Netzwerkkabel (optional)

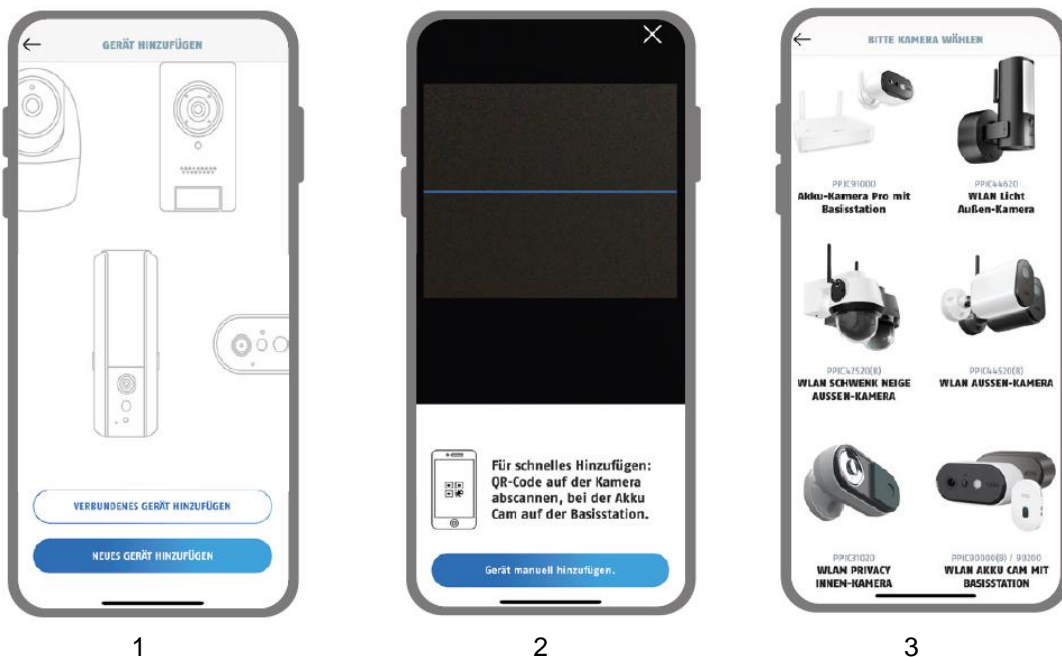

1. Starten Sie die App2Cam Plus und wählen Sie „Neue Kamera hinzufügen“ aus, um die Inbetriebnahme zu starten.
2. Option 1: Scannen Sie den QR-Code; der sich im Kamera-Fuß befindet.
3. Option 2: Tippen Sie auf die Schaltfläche „Kamera manuell hinzufügen“ und wählen Sie anschließend aus der Liste ihr Kameramodell aus.

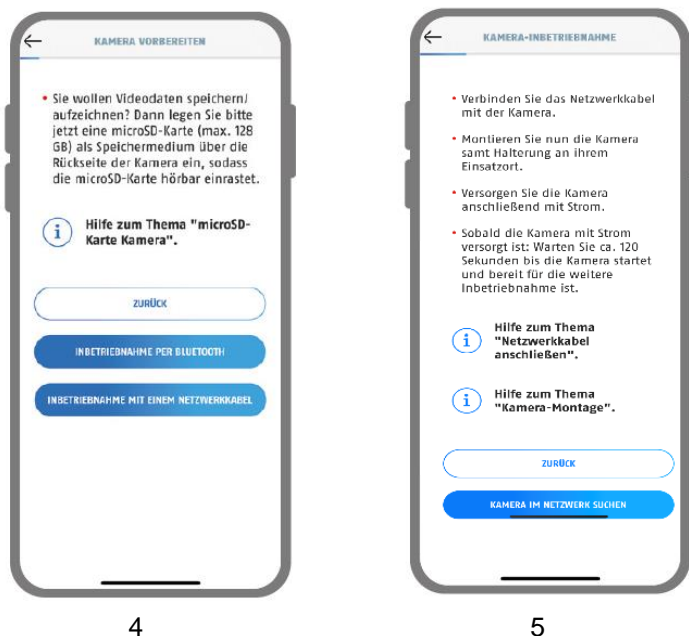

4. Wählen Sie „Inbetriebnahme via LAN“ aus.
5. Schließen Sie nun das Netzwerkkabel an und versorgen Sie im Anschluss die Kamera mit Strom. Versorgen Sie die Kamera jetzt mit Strom, wenn nicht schon geschehen, und warten Sie 2 Minuten bis die Status-LED der Kamera (hinter unterer Abdeckung) 2x kurz und 1x lang blinkt. Klicken Sie auf „Kamera im Netzwerk suchen“.

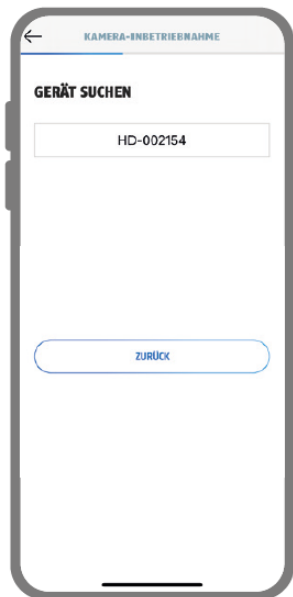

6

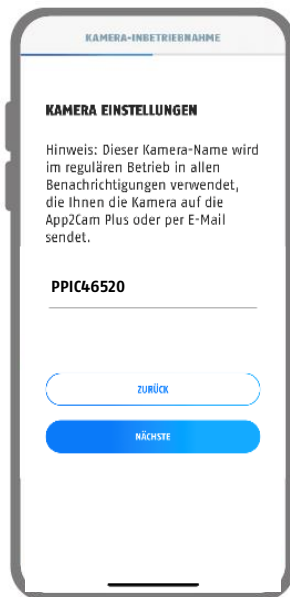

7

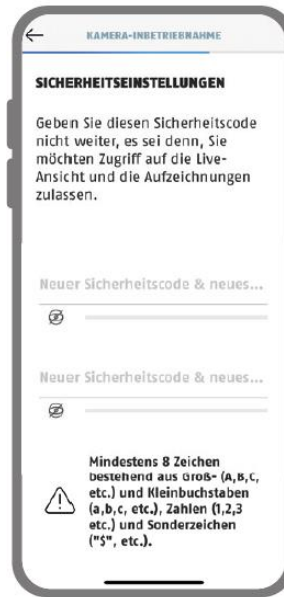

8

6. Wählen Sie ihre Kamera anhand der Erkennungsnummer aus. Die Erkennungsnummer (DID) finden Sie beigelegt in der Verpackung. Alternativ im Kamera-Fuß, unterhalb des QR-Codes. Tippen Sie anschließend auf "Weiter".
7. Vergeben Sie einen Kameranamen.
8. Vergeben Sie nun einen Sicherheitscode bzw. Admin-Passwort. Diese dürfen nicht identisch sein. Tippen Sie anschließend auf "Weiter".



Hinweis

Für eine optimale Inbetriebnahme müssen die Standortdienste in den Einstellungen aktiviert sein.



9

9. Für das bestmögliche Kamera-Erlebnis empfehlen wir, die Kamera immer mit der neuesten Firmware zu betreiben.

**Hinweis**

Für das bestmögliche Kamera-Erlebnis empfehlen wir, die Kamera immer mit der neuesten Firmware zu betreiben. Den aktuellen Firmware-Stand und bereitstehende Updates finden Sie unter "Kameraeinstellungen" > "Geräte-Einstellungen" -> Suche Firmware-Update

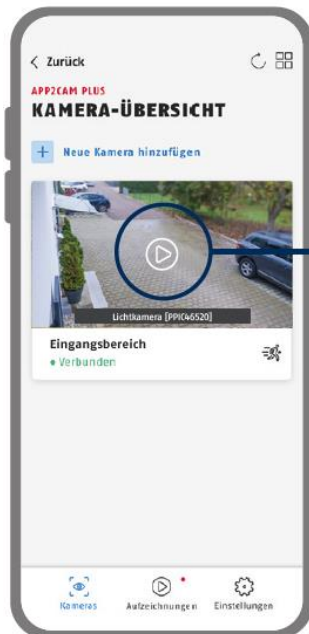

Die Inbetriebnahme per App ist nun abgeschlossen. Die App zeigt nun die Kamera-Übersicht mit einem ersten Vorschaubild der Sicherheitskamera.

Tippen Sie im Vorschaubild auf das Play-Symbol, um das erste Livebild anzuzeigen. In seltenen Fällen, z. B. bei zu schlechtem Empfang, zeigt die App das Symbol "fehlende Verbindung".

Tippen Sie darauf, um die Liveansicht zu öffnen.

9.3.3. Bereits eingerichtete Kameras hinzufügen

Zur Einrichtung einer Kamera, welche bereits mit dem Netzwerk verbunden ist, gehen Sie bitte wie folgt vor.

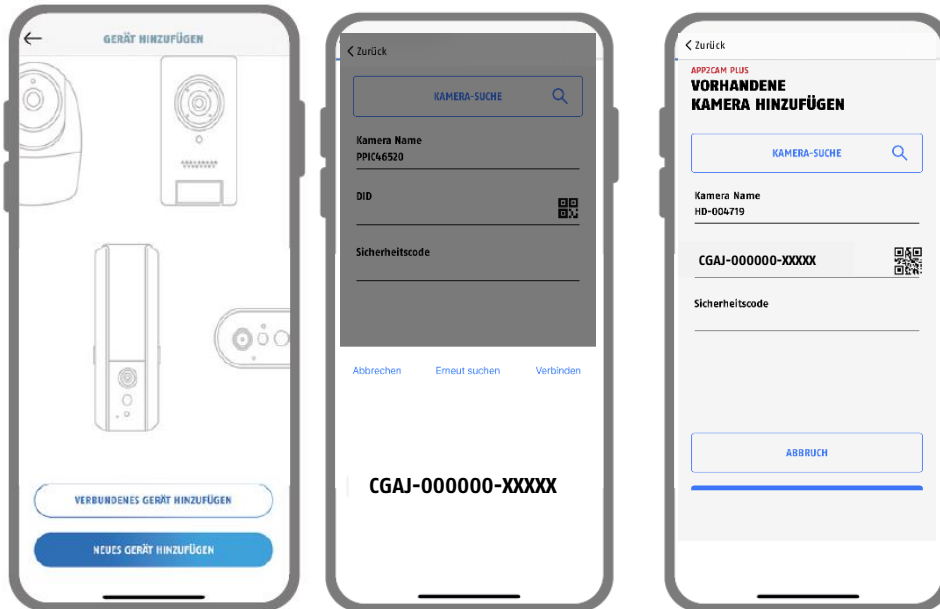

Öffnen Sie die App und klicken Sie auf „+ Neue Kamera hinzufügen“, um eine Kamera hinzuzufügen, klicken Sie im Anschluss auf „Verbundene Kamera hinzufügen“.

Tragen Sie einen Namen für Ihre Kamera ein. Um die DID einzutragen haben Sie folgende Optionen, scannen Sie den QR-Code; der sich im Kamera-Fuß befindet oder suchen Sie die Kamera im Netzwerk mit der Schaltfläche „Kamera-Suche“ oder tragen Sie die DID der Kamera manuell ein.

Tragen Sie den bereits vergebenen Sicherheitscode der Kamera ein.

Drücken Sie auf die Schaltfläche „Speichern“, um die Kamera hinzuzufügen.

Sie haben die Inbetriebnahme erfolgreich abgeschlossen.



Hinweis

Wurde eine Kamera bereits über ein anderes Smartphone oder Benutzer eingerichtet, wählen Sie diese Methode zum Hinzufügen von bereits eingerichteten Kameras.

9.4. App2Cam Plus: Übersicht

	<p>Hinweis</p> <p>Bitte beachten Sie, dass einige erklärte oder gezeigte Funktionen in dieser Anleitung womöglich nicht mit Kameras älterer Generationen kompatibel sind oder die Funktionalitäten der Kameras aufgrund von Hardware-Unterschieden voneinander abweichen.</p>
--	--

	<p>Hinweis</p> <p>Die angezeigten Screenshots und Icons wurden aus der iOS App entnommen. Es können leichte Abweichungen zur Android App in der Beschriftung, Anordnung oder Funktionalität vorhanden sein. Dies wird in den jeweiligen Punkten beschrieben oder mit einem Zusatz (Nur iOS) oder (Nur Android) erwähnt.</p>
--	--

In der Übersicht können Sie durch einen Klick auf eines der Vorschaubilder die Liveansicht der Kamera öffnen. Im Aufnahmemenü lassen sich verfügbare Aufzeichnungen abspielen und herunterladen. In den Einstellungen der App finden Sie auch einige Infos zu unseren Produkten.

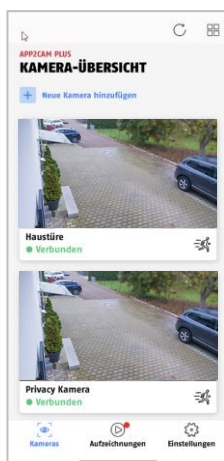

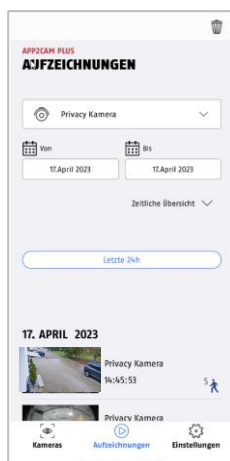

Kameraübersicht



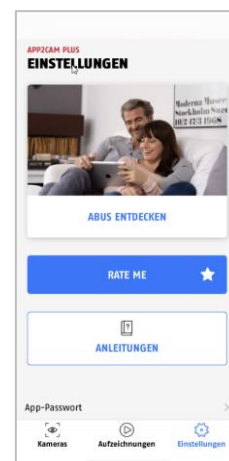



Aufnahmemenü

App Einstellungen /
Info

9.4.1. Kameraübersicht

 Kameras	
 Neue Kamera hinzufügen	Neue Kamera einrichten / Kamera hinzufügen
	Kamera aktiviert (Bewegungsdetektion aktiv)
	Aktivierung der 4-fach Ansicht
	Verbindungsaktualisierung Aktualisierung der Verbindungen zu den Kameras

9.4.2. Aufnahmemenü

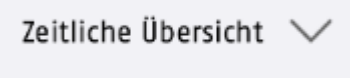
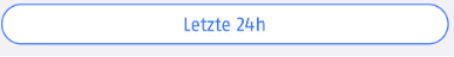
 Aufzeichnungen	
	Angezeigte Aufnahmen löschen
	Kameraauswahl
	Zeitraum auswählen
	Anzeige des Säulendiagramms
	Filter

9.4.3. Info / App-Einstellungen

 Einstellungen	
ABUS Entdecken	Hier finden Sie Ideen zum Einsatz der App, ihrer Kamera und kompatiblen Geräten.
App bewerten	Bewerten Sie unsere App und lassen Sie uns ihre Verbesserungsvorschläge zukommen.
Anleitungen	Weitere Infos zur App und ihrem Gerät finden Sie im Quick-Guide, auf support.abus-sc.com, im ABUS YouTube-Kanal oder auf abus.com.
Videobeschleunigung (Nur Android)	<p>Hardware-Decoding aktivieren/deaktivieren</p> <p>Für Android steht die Verwendung von Hardware-Decoding zur Verfügung. Einige Android-Geräte besitzen spezielle Hardware-Eigenschaften, die das Decoding von Video-Streams optimieren.</p> <p>Bei älteren Produkten oder älteren Android-Geräten kann dies zu einer Verschlechterung der Performance führen.</p>
Benachrichtigungs-Einstellungen	Aktivierung / Deaktivierung der Push-Benachrichtigungen
App-Code	Vergeben Sie ein sicheres App-Passwort zum Schutz vor unbefugtem Zugriff.
Rechtliche Themen	Hier finden Sie alle rechtlich relevanten Dokumente
App-Infos	Informationen über die aktuell installierte App-Version

9.5. App2Cam Plus: Liveansicht

In der Liveansicht stehen Ihnen verschiedene Funktionen je nach Kameramodell zur Verfügung. Die Funktionen sind zusätzlich im Landscape-Modus verfügbar. Klicken Sie auf das Vorschaubild der Kamera, um in die Liveansicht zu gelangen.

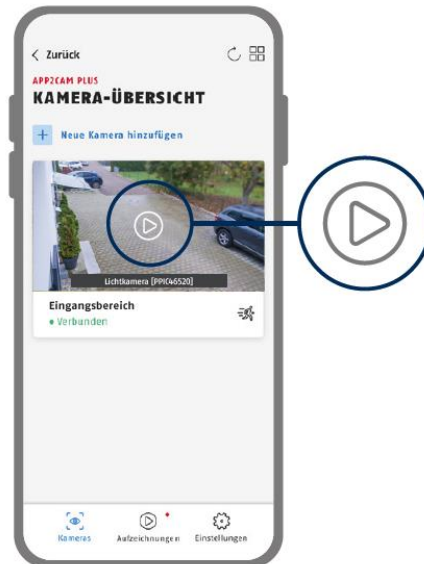

Tippen Sie in der Kamera-Übersicht auf das Zahnrad-Symbol, um Einstellungen vorzunehmen, die die App betreffen.

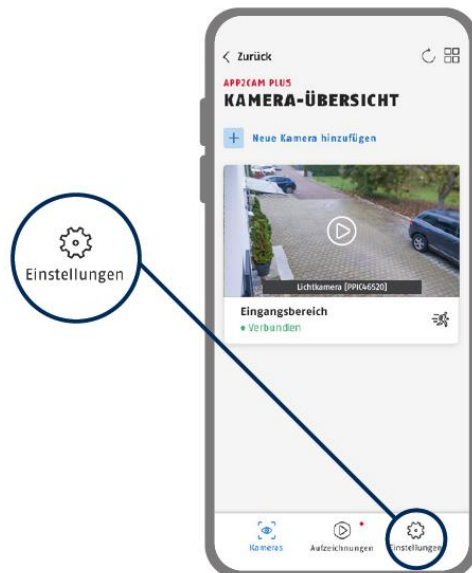

9.5.1. Liveansicht Funktionen



Einstellungen für diese Kamera vornehmen



Alarm ist aktiv
Die Kamera zeichnet bei erkannten Bewegungen auf und versendet Nachrichten (Push oder E-Mail), wenn in den Kameraeinstellungen die Funktionen grundsätzlich aktiviert sind.



Alarm ist deaktiviert
Die Kamera zeigt ein Livebild, führt aber keine weiteren Aktionen bei erkannten Bewegungen durch.

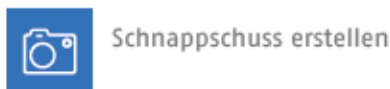

Schnappschuss erstellen



Audio aktivieren/deaktivieren (für Aufzeichnungen mit/ohne Ton, siehe Kameraeinstellungen)



Gegensprechfunktion
Zum Aktivieren des Mikrofons deines Endgerätes und des Lautsprechers an deiner Kamera drücke dauerhaft auf das Mikrophon-Symbol. Die Verbindung zur Kamera bleibt offen, solange du das Symbol gedrückt hältst.



Menü Licht-Steuerung öffnen



Sirene aktivieren/deaktivieren



Manuelle Aufnahme starten



Hier setzen Sie die Lichtstärke fest.

Die Funktion „Auto“ regelt das Licht-Verhalten in Abhängigkeit zur Funktion „Bewegungsalarm“. Außerdem geht das Licht an, wenn es vor Ort dunkel ist und Sie in der Liveansicht den Livestream ansehen.

9.5.2. Kamera Indikatoren

KAMERA "EINGANGSBEREICH" LIVE ANSICHT • Verbunden Full HD Direkt N=1 Normal 159,7 KB/s	
KAMERA "EINGANGSBEREICH"	Name der Kamera Den Namen der Kamera können Sie in den erweiterten Einstellungen ändern.

9.5.3. Stream Indikatoren

Full HD, Direkt, N=1, Normal, 122.7 KB/s	
CIF VGA HD Full HD	Anzeige der Auflösung des momentanen Streams
Direkt Relay-Server	Anzeige des momentanen Verbindungsstatus Direkt: Der Peer2Peer Server konnte eine direkte Verbindung zwischen Ihrem Endgerät und der Kamera aufbauen. Relay-Server*: Der Peer2Peer Server konnte keine direkte Verbindung aufbauen. Die Videodaten werden für kurze Zeit auf dem Relay-Server gespeichert, damit Ihr Endgerät die Daten vom Server beziehen kann. Dadurch wird eine Verzögerung des Streams verursacht.
N = 1	Anzahl der gleichzeitigen Kamerazugriffe
Niedrig Normal Gut	Anzeige der momentanen Einschätzung der Verbindung Dies stellt die Verbindung zwischen Kamera und Router dar.
xxx KB/s	Anzeige der momentan verbrauchten Kilobit pro Sekunde

	*Hinweis Wenn die Verbindung zu Ihrer Kamera stets über den Relay-Server getätigt wird, prüfen Sie bitte folgende Einstellungen: <ul style="list-style-type: none"> • Prüfen Sie, ob UPnP in Ihrem Router aktiviert ist • Prüfen Sie, ob eine Hardware-Firewall oder eine Software-Firewall eine Direkt-Verbindung verwehrt • Prüfen Sie, ob mehrere „Hops“ (Router) zwischen dem Endgerät und dem Internet installiert sind.
---	--

9.6. App2Cam Plus: Aufnahmemenü

9.6.1. Aufnahmemenü

Tippen Sie in der Kamera-Übersicht auf das Symbol für Aufzeichnungen, um die Ereignisliste aufzurufen.

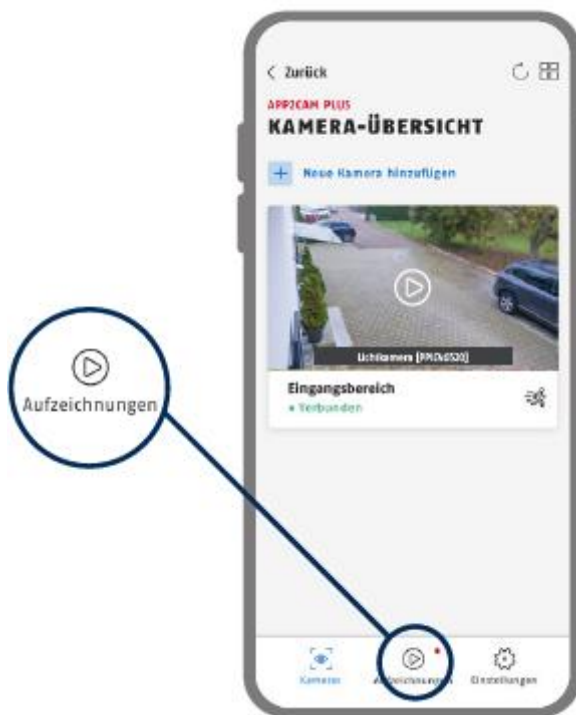

In der Ereignisliste können Sie eine Start- und Endzeit festlegen, klicken Sie hierfür auf die Datumsauswahl. Für diesen Filter zeigt Ihnen die App alle aufgezeichneten Ereignisse in dieser Zeit an.







In der zeitlichen Übersicht wird für verschiedene Zeiträume die Häufigkeit der Auslöser angezeigt.

Aufnahmen mit Objekterkennung werden mit Icons für die Erkennung dargestellt.

Klicken Sie auf das Vorschaubild, um dieses zu betrachten, hier wird das auslösende Objekt dargestellt.

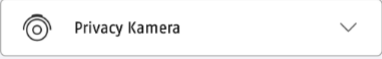

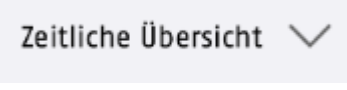
9.6.2. Aufnahmemenü Funktionen

 Aufzeichnungen	
	Angezeigte Aufnahmen löschen
	Kameraauswahl
	Zeitraum auswählen
	Anzeige des Säulendiagramms
	Filter

	<p>*Hinweis Während einer Aufnahme kann nicht auf die Aufzeichnungen zugegriffen werden.</p>
--	--

9.7. Wiedergabe

In der Wiedergabe der Ereignisse stehen Ihnen verschiedene Funktionen je nach Kameramodell zur Verfügung. Im Landscape-Modus (=Querformat) wird eine Vollansicht ohne Funktionen gezeigt.

Die Ereignisse benötigen in der Regel eine kurze Puffer-Zeit bis das Ereignis abgespielt werden kann.

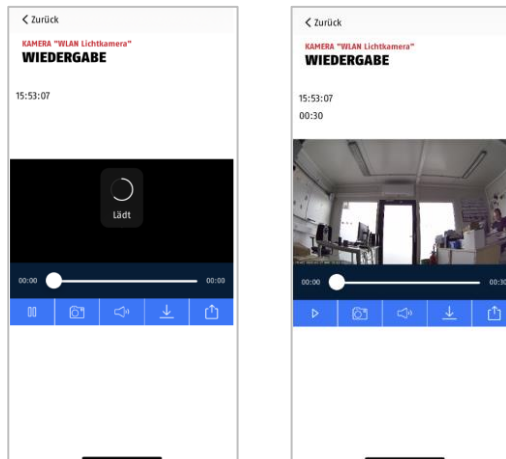

	<p>Hinweis</p> <p>Bei der Wiedergabe von Ereignissen wird das Ereignis automatisch auf Ihr Endgerät heruntergeladen. Wir empfehlen Ihnen deshalb vorwiegend über WLAN die Wiedergabe zu bedienen, um den Verbrauch des Datenvolumens gering zu halten.</p>
--	---

9.7.1. Wiedergabe Funktionen

 	<p>Wiedergabe pausieren/Wiedergabe</p>
	<p>Schnappschuss erstellen</p>
 	<p>Audio aktivieren/deaktivieren</p> <p>Hier haben Sie die Möglichkeit Audio für die Wiedergabe zu aktivieren bzw. zu deaktivieren.</p>
	<p>Aufnahme herunterladen</p>
	<p>Aufnahme teilen</p>

9.7.2. Download & Weiterleitung

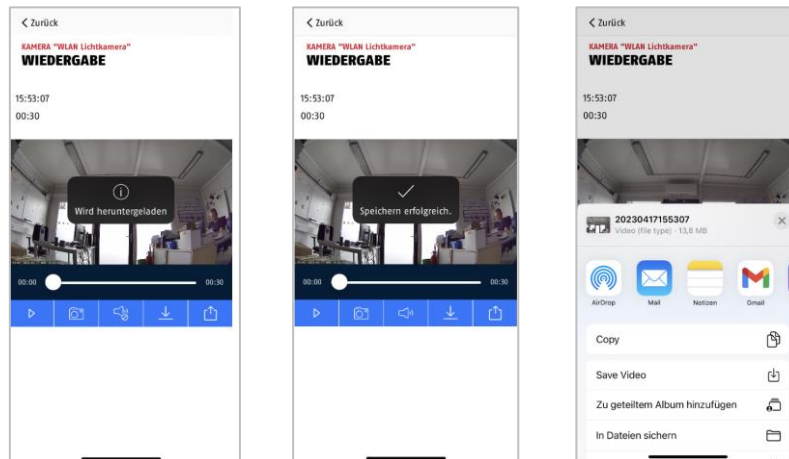

Um eine Datei auf ihr Smartphone zu laden, klicken Sie auf das Download Icon. Die Datei wird nun heruntergeladen und wird im Anschluss rot in der Aufnahmeliste angezeigt. Sie haben die Möglichkeit die Datei zu teilen indem auf das Teilen Icon klicken.



Hinweis

Die heruntergeladenen Daten werden auf den Betriebssystemen iOS und Android unterschiedlich abgespeichert.

iOS: Die Ereignisse werden auf dem Gerät gespeichert und können in der Galerie abgerufen werden.

Android: Die gespeicherten Daten finden Sie im Gerätemanager unter „*interner Speicher/movies*“.

9.8. Kameraeinstellungen

9.8.1. Kameraeinstellungen öffnen

Um die Kameraeinstellungen zu öffnen, klicken Sie auf die untere Schaltfläche in der Live-Ansicht.

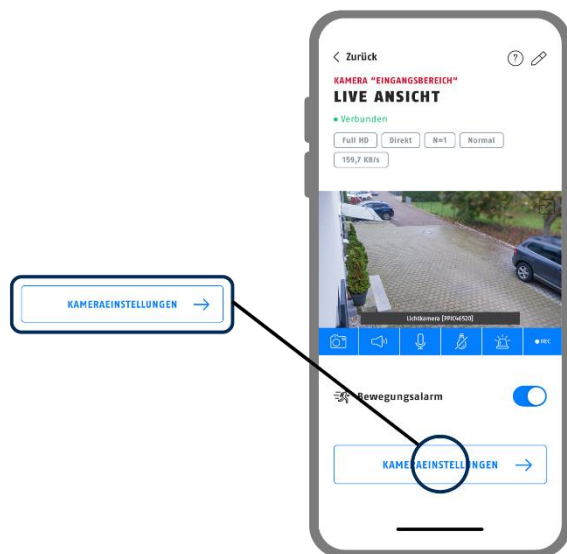

Verwenden Sie das Admin-Passwort, welches Sie bei der Erstinstallation vergeben haben.



Hinweis

Das Admin-Passwort ist ein Zweck-Passwort und kein Sicherheits-Passwort und soll Ihnen dabei helfen anderen Personen die Liveansicht und Benachrichtigungen der Kamera zu gewähren, aber die erweiterten Einstellungen zu verwehren.

9.8.2. Anmeldeinformationen

In den Einstellungen können Sie die Anmeldeinformationen der Kamera manuell ändern:

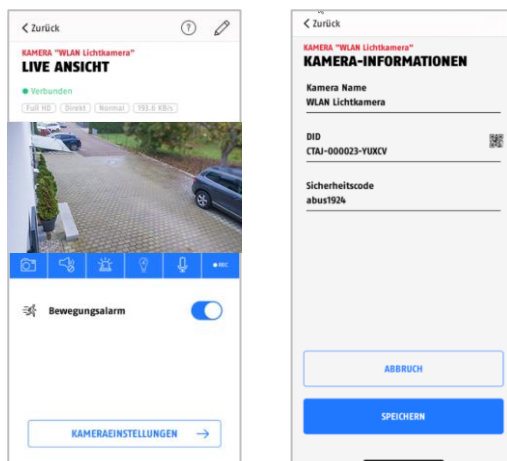

System Name:

Ändern Sie hier den Namen der Kamera.

DID:

Ändern Sie hier manuell die DID der Kamera.

Sicherheitscode:

Geben Sie hier den Sicherheitscode der Kamera ein.

Verwerfen Sie Änderungen mit der Schaltfläche „Abbruch“ oder speichern Sie diese mit der Schaltfläche „Speichern“.

9.8.3. Automatische Anmeldung

Bei der Eingabe des Admin-Passworts können Sie über die Schaltfläche „Admin-Passwort speichern“ das Admin-Passwort auf Ihrem Endgerät speichern, sodass Sie dieses beim nächsten Aufrufen der erweiterten Einstellungen auf Ihrem Endgerät nicht mehr eingetragen werden muss. Dies gilt nicht für einen Zugriff von anderen Endgeräten.

9.8.4. Erweiterte Einstellungen

Die einzelnen Menüpunkte sind gruppiert.

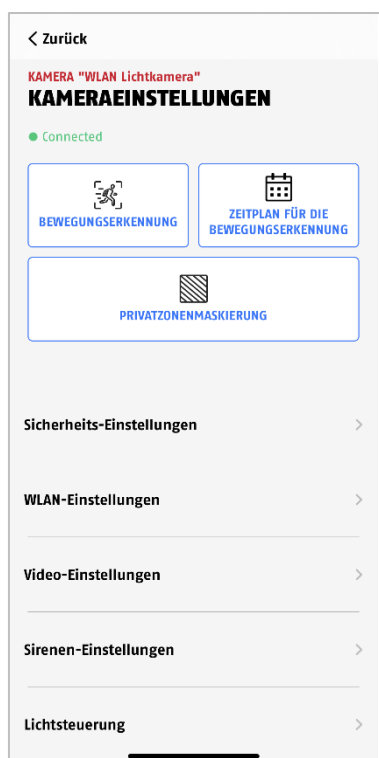

In den Einstellungen der Kamera haben Sie die Möglichkeit die Kamera aus Ihrer App zu löschen, bitte beachten Sie, dass diese nur aus der App gelöscht wird und nicht zurückgesetzt wird,



Hinweis

Die Anordnung der einzelnen Punkte unterscheidet sich zu Android. Die Funktionalitäten sind trotz dessen bei beiden Plattformen vorhanden und identisch.





Hinweis

Führen Sie bitte Änderungen an den Einstellungen (z.B. Änderungen des Admin-Passworts) der Kamera stets im lokalen Netzwerk der Kamera aus. Wir raten Ihnen dringend davon ab Einstellungsänderungen in einem öffentlichen WLAN durchzuführen, da hier immer ein Mitschnitt durch andere Personen möglich ist.

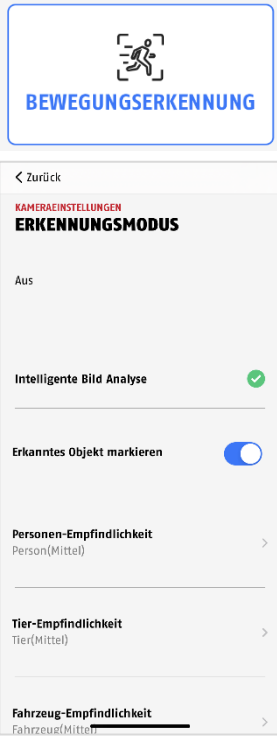
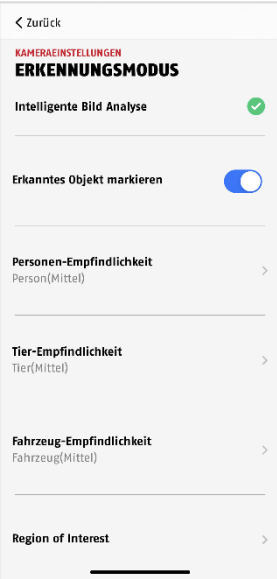
9.8.5. Bewegungserkennung Einstellungen

<p>Bewegungserkennung Einstellungen</p>		<p>Klicken Sie auf die Schaltfläche Bewegungserkennung, um Einstellungen für diese vorzunehmen.</p> <p>Klicken Sie für weitere Einstellungen auf Intelligente Bild Analyse. Bei der Auswahl „Aus“ erfolgt keine Bewegungserkennung.</p> <p>Die Änderungen in den Einstellungen werden erst nach Verlassen des Menüs übernommen.</p>
<p>Intelligente Bild Analyse</p>		<p>Über die Intelligente Bild Analyse können sie auf Intelligente Detektoren zurückgreifen, welche das aktuelle Videobild auswerten. Eine Mehrfachauswahl ist möglich.</p> <p>Erkanntes Objekt markieren Bei der Aktivierung werden erkannte Objekte mit farbigen Rahmen markiert.</p> <p>Intelligente Objekterkennung Dank eines verbauten AI-Controllers, kann die Kamera zwischen einzelnen Objekten unterscheiden, um so eine geringere Fehlalarmtoleranz zu erreichen.</p> <p>Die Kamera unterscheidet unter nachfolgenden Objekten:</p> <ul style="list-style-type: none"> - Personen - Tiere - Fahrzeuge <p>Die Empfindlichkeit der Detektoren können sie über die Schieberegler feinjustieren, wobei der Wert „gering“ die geringste Sensibilität und der Wert „hoch“ die höchste Sensibilität der Erkennung darstellt.</p> <p>Bitte beachten Sie die Hinweise unter Punkt „8. Intelligente Bildanalyse“.</p>

		 <p>Die Zuverlässigkeit der Objekterkennung ist abhängig von lokalen Faktoren. In verschiedenen Situationen kann es trotzdem zu Fehlalarmen kommen. Umwelteinflüsse wie Regen, Schnee, Insekten oder Verschmutzungen können sich negativ auf die Ergebnisse auswirken.</p>
<p>Bereiche mit Erkennung</p>		<p>Die Bereiche mit Erkennung, beschreiben die Bereiche, in welchen durch die Intelligente Objekterkennung, nach Personen, Fahrzeugen oder Tieren gesucht wird.</p> <p>Sie können bis zu 3 Regionen aktivieren und diese individuell per Drag and Drop platzieren und anpassen.</p> <p>In der Voreinstellung ist der gesamte Bildbereich markiert.</p> <p>Bitte beachten Sie die Hinweise unter Punkt „8. Objekterkennung“.</p>
<p>Bereiche ohne Erkennung</p>		<p>Die Bereiche ohne Erkennung, beschreiben die Bereiche, welche für die intelligente Objekterkennung ausgeblendet werden können. Innerhalb dieses Bereiches werden keine Personen, Fahrzeuge oder Tiere erkannt</p> <p>Sie können bis zu 3 Regionen aktivieren und diese individuell per Drag and Drop platzieren und anpassen.</p> <p>Bitte beachten Sie die Hinweise unter Punkt „8. Objekterkennung“.</p>

9.8.6. Zeitplan Einstellungen

<p>Aktivierungs- / Deaktivierungs-Zeitplan</p>	<div data-bbox="582 280 868 432" style="border: 1px solid blue; padding: 5px; text-align: center;">  ZEITPLAN FÜR DIE BEWEGUNGSERKENNUNG </div> <div data-bbox="582 450 868 1003" style="border: 1px solid gray; padding: 5px;"> <p>< Zurück</p> <p>Zeitplan NEUER ZEITPLAN</p> <p style="text-align: center;"> <input type="button" value="Aktivieren"/> <input type="button" value="Deaktiviert"/> </p> <p>Name des Zeitplans</p> <hr/> <p> Zeit</p> <p style="text-align: center;">11 : 02</p> <p>Wähle Tage</p> <p>Sonntag</p> <p>Montag</p> <hr/> <p>Dienstag</p> <hr/> <p>Mittwoch</p> <hr/> </div>	<p>Klicken Sie auf die Schaltfläche Zeitplan für Bewegungserkennung, um Zeitpläne zu hinterlegen.</p> <p>Zeitplan-Einstellungen</p> <p>Drücken Sie auf das Plusymbol , um einen Zeitplan hinzuzufügen.</p> <p>Für die Startzeit und die Endzeit werden separate Aktivierungen angelegt.</p> <p>Wählen Sie die Startzeit aus und vergeben Sie einen Zeitplan Namen dafür.</p> <p>Wählen Sie die Tage für die Wiederholung aus und die Aktion (Aktivieren / Deaktivieren) für die Startzeit.</p> <p>Speichern Sie durch Klicken auf „Fertig“.</p> <p>Für die Endzeit drücken Sie erneut auf das Plusymbol .</p> <p>Geben Sie nun die Endzeit, den Zeitplan Namen und die Wiederholung ein. Bitte wählen Sie bei Aktion den Gegensatz zur vorherigen aus und speichern sie durch Klicken auf „Fertig“</p> <p>z.B.</p> <p>Startzeit 21.00 Uhr von Mo-Fr., Aktion Aktivierung</p> <p>Endzeit 06:00 von Mo-Fr., Aktion Deaktivierung</p> <p>Die Kamera zeichnet nur in dem Zeitraum zwischen 21 Uhr – 6 Uhr bei Bewegung auf.</p> <p>Um einen Zeitplan zu Löschen klicken Sie oben rechts auf das Mülltonnensymbol und dann auf das Minussymbol bei der gewünschten Einstellung.</p>
---	---	---

9.8.7. Privatzonenmaskierung



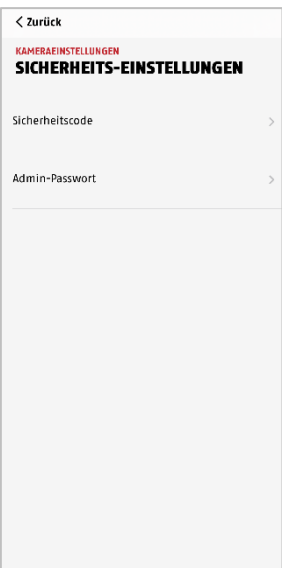

<p>Privatzonen Maskierung</p>		<p>Klicken Sie auf die Schaltfläche Privatzonenmaskierung, um Einstellungen für diese vorzunehmen.</p> <p>Hier wird eine Vorschau des Livebildes und der eingerichteten Privatzone angezeigt. Das Zeichnen von Privatzonen erfolgt direkt im Vorschaubereich.</p> <p>Sie können bis zu 3 Bereiche aktivieren und diese individuell per Drag and Drop platzieren und anpassen.</p> <p>Der gezeichnete Bereich wird schwarz unkenntlich gemacht und ist daher im Livebild bzw. in der Aufzeichnung nicht erkennbar.</p> <p>Um dort auch keine Bewegungen zu detektieren, müssten Sie auch im selben Bereich einen „Bereich ohne Erkennung“ einrichten.</p> <p>Klicken Sie auf „Zurück“, um den Menüpunkt zu verlassen und die Einstellungen zu speichern.</p> <p>Um Zonen zu Löschen klicken Sie auf alle Bereiche löschen und anschließend auf den Haken oben rechts.</p>
--------------------------------------	---	--

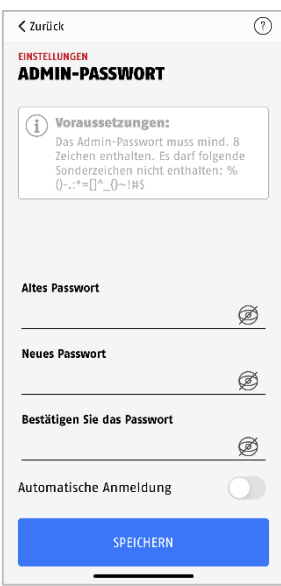
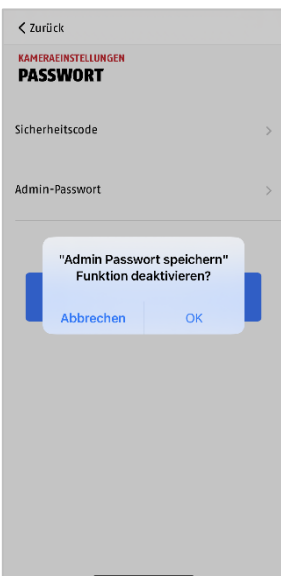
9.8.8. Sicherheitseinstellungen

<p>Sicherheitseinstellungen</p>		<p>Nehmen Sie hier die Sicherheitseinstellungen für ihre Kamera vor.</p> <p>Die Änderungen in den Einstellungen werden erst nach Verlassen des Menüs übernommen.</p>
--	---	--

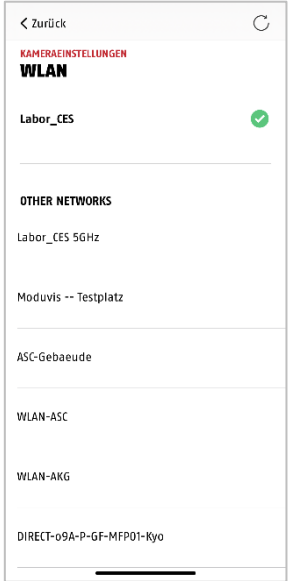
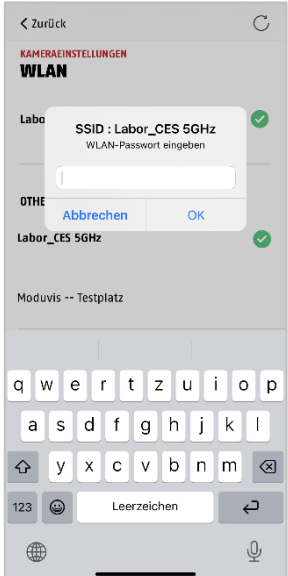
<p>Sicherheitscode ändern</p>		<p>Der Sicherheitscode dient der Einrichtung der Lichtkamera in die App. Das Standardcode lautet „123456“ und muss bei der Erstinstallation geändert werden.</p> <p>Wenn Sie ihren Sicherheitscode vergessen haben sollten, können Sie die Lichtkamera durch drücken der Reset-Taste für ca. 5 Sekunden zurücksetzen.</p> <p>Achtung: Alle Einstellungen inkl. der Netzwerkverbindung gehen verloren.</p>
<p>Admin-Passwort ändern</p>		<p>Das Admin-Passwort gewährt den Zugriff auf die Kameraeinstellungen und ermöglicht das Aktivieren / Deaktivieren der Kameraaufzeichnungen.</p> <p>Während der Installation vergeben Sie ein eigenes Admin-Passwort.</p> <p>Wenn Sie Ihr Admin-Passwort vergessen haben sollten, können Sie die Kamera durch Drücken der Reset Taste für ca. 5 Sekunden zurücksetzen.</p> <p>Das Standard-Admin-Passwort lautet „123456“.</p> <p>Achtung: Alle Einstellungen inkl. der Netzwerkverbindung gehen verloren.</p>
<p>Auto Anmeldung beenden</p>		<p>Falls Sie bereits die Auto Anmeldung aktiviert haben, können Sie hier die Funktion deaktivieren.</p> <p>Dieser Menüpunkt wird nur eingeblendet, wenn die Funktion bereits aktiviert wurde.</p>

9.8.9. WLAN Einstellungen

WLAN Einstellungen	 	<p>Unter den WLAN-Einstellungen können Sie das gewünschte Netzwerk auswählen, mit welchem die Kamera verbunden werden soll.</p> <p>Bei der Auswahl des Menüpunktes werden alle in der Umgebung befindlichen Netzwerke angezeigt. Wählen Sie ihr Netzwerk aus und geben Sie ihr hauseigenes WLAN-Passwort ein.</p> <p>Achten Sie auf eine ausreichende Signalstärke, um Übertragungsprobleme zu vermeiden.</p> <p>Geben Sie das Passwort ein und bestätigen Sie mit OK.</p> <p> Um den Zugriff durch fremde Personen zu vermeiden, schützen Sie Ihr Netzwerk durch die Verschlüsselung mit WPA/ WPA2/ WPA2-PSK.</p> <p> Die Einstellungen werden erst nach Verlassen des Menüs übernommen.</p> <p> Falls der Verbindungsaufbau nicht erfolgreich war oder falsche WLAN Angaben eingegeben wurden, drücken Sie die Reset-Taste für 3 Sekunden, um die Kamera auf Werkseinstellungen zu setzen.</p>
--------------------	--	--

9.8.10. Video Einstellungen

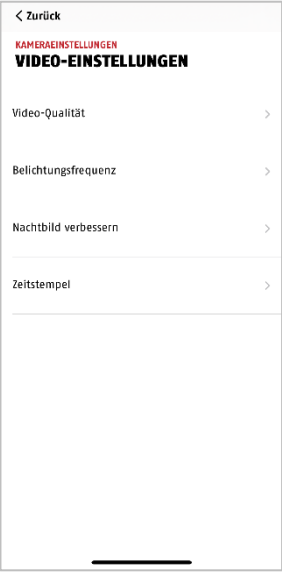
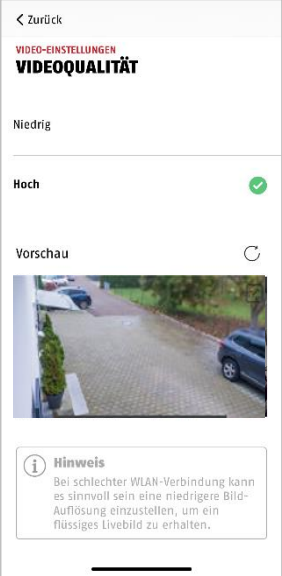
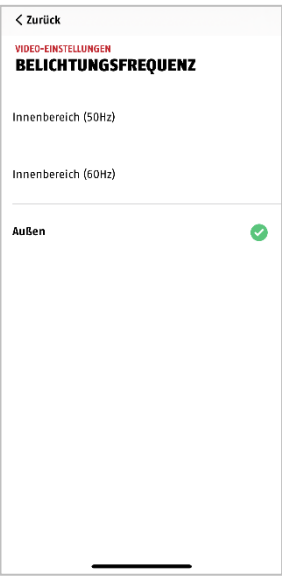
<p>Video Einstellungen</p>		<p>Nehmen Sie hier die Video Einstellungen für ihre Kamera vor.</p> <p>Die Änderungen in den Einstellungen werden erst nach Verlassen des Menüs übernommen.</p>
<p>Videoqualität</p>		<p>Sie haben hier die Möglichkeit die Auflösung für die Liveansicht zu ändern. Bei einer geringeren Auflösung können Sie bei einem externen Zugriff ein flüssigeres Bild erhalten, jedoch sind weniger Bilddetails verfügbar.</p> <p>Der hier eingestellte Wert hat keine Auswirkung auf die Aufzeichnung, welche immer in 2k gespeichert wird.</p>
<p>Belichtungsfrequenz</p>		<p>Sie haben hier die Möglichkeit die Netzfrequenz für ihre Kamera auszuwählen.</p> <p>Folgende Auswahlmöglichkeiten sind verfügbar: Innen (50Hz), Innen (60Hz) und Außen auszuwählen.</p> <p>Standard-Wert Deutschland: 50 Hz</p>

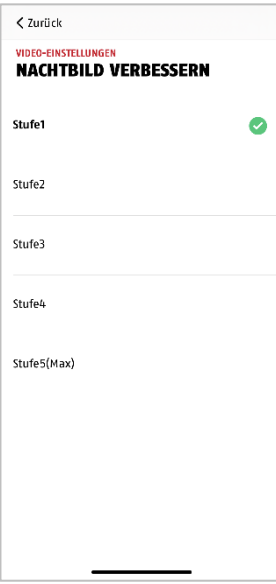
<p>Nachtbild verbessern</p>		<p>Hier können Sie die Helligkeit des Nachtbildes anpassen, wenn Sie die Weißlicht-LED deaktiviert haben.</p> <p>In diesem Fall wird das Nachtbild in schwarz/weiß dargestellt.</p> <p>Eine höhere Stufe erhellt das Bild mehr, eine niedrigere Stufe weniger.</p> <p>Sobald sich Gegenstände in näherer Umgebung der Kamera befinden, empfiehlt es sich die Intensität auf eine niedrigere Stufe zu stellen, um Reflektionen im Bild zu vermeiden, die Reichweite der LEDs verringert sich jedoch dadurch.</p>
<p>Zeitstempel</p>		<p>Ändern Sie die Position des Zeitstempels durch kurzes Halten und Schieben des Zeitstempels in die gewünschte Ecke.</p> <p>Ändern Sie die Farbe des Zeitstempels durch das Klicken auf die gewünschte Farbe.</p> <p>Entfernen Sie den Zeitstempel durch einmaliges Klicken auf das Bild.</p> <p>Änderungen werden nur bei Speicherung übernommen.</p>

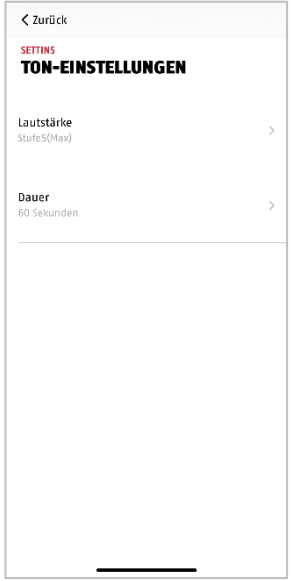
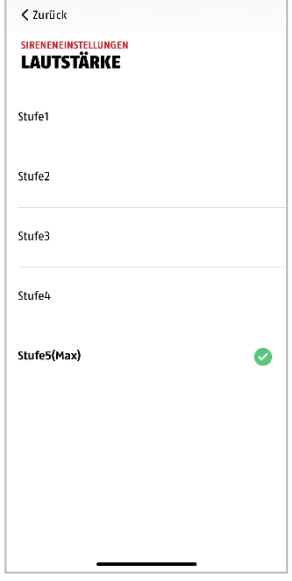
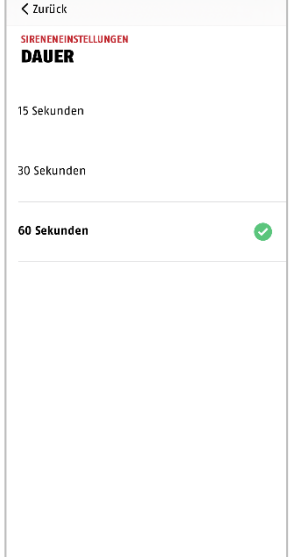

9.8.11. Sirenen Einstellungen

<p>Sireneneinstellungen</p>		<p>Nehmen Sie hier die Sireneneinstellungen vor. Die Änderungen in den Einstellungen werden erst nach Verlassen des Menüs übernommen.</p>
<p>Lautstärke</p>		<p>Ändern Sie hier die Lautstärke der integrierten Sirene.</p>
<p>Dauer</p>		<p>Ändern Sie die Dauer der integrierten Sirene.</p>

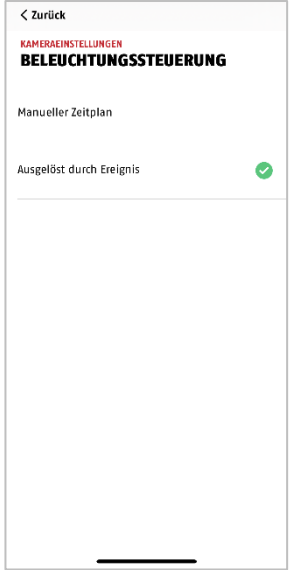
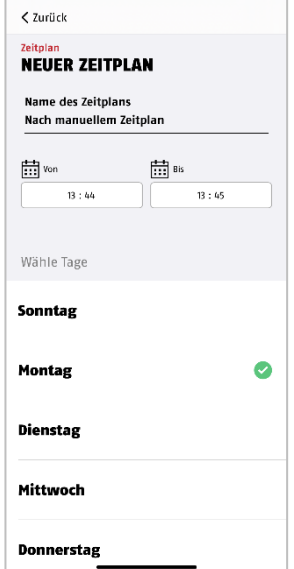
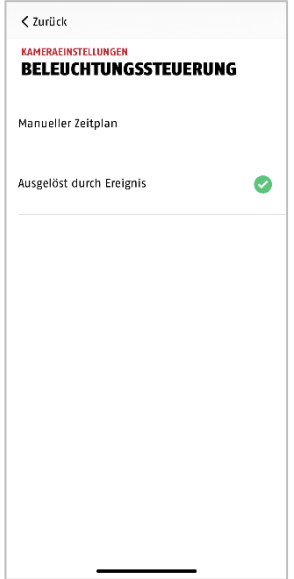
9.8.12. Lichtsteuerung

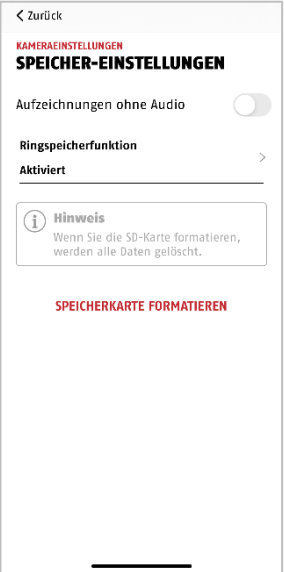

<p>Beleuchtungssteuerung</p>		<p>Nehmen Sie hier die Einstellungen für die Lichtsteuerung vor. Die Änderungen in den Einstellungen werden erst nach Verlassen des Menüs übernommen.</p>
<p>Manueller Zeitplan</p>		<p>Hier können Sie einen festen Zeitraum für den Steuerung der Beleuchtung einstellen. In dieser Zeit ist die Beleuchtung dauerhaft an und aktiviert sich nicht bei einem Ereignis außerhalb dieses Zeitraums.</p>
<p>Ausgelöst durch Ereignis</p>		<p>Setzen Sie Lichtsteuerung in der Live-Ansicht auf „Auto“. Die Beleuchtung reagiert nun nach dem Lichtsensor. Betreten Sie bei genügend Dunkelheit die Live-Ansicht oder wird eine Aufnahme gestartet, aktiviert sich das Licht automatisch.</p>

9.8.13. Speicher Einstellungen

<h3>Speichereinstellungen</h3>		<p>Nehmen Sie hier Einstellungen für die Speicherung vor.</p> <p>Aufzeichnung ohne Audio</p> <p>Aktivieren Sie die Funktion, um die Aufnahmen ohne Audio zu speichern.</p> <p>Während der Liveansicht ist es möglich Audio zu aktivieren.</p> <p>Ringspeicherfunktion</p> <p>Es gibt verschiedene Möglichkeiten, um die Ereignisse auf der SD-Karte zu überschreiben.</p> <p>AUS Sobald die SD-Karte voll ist werden keine weiteren Aufzeichnungen mehr gespeichert.</p> <p>Aktiviert Wenn diese Funktion aktiviert ist, werden die älteste Aufzeichnungen mit neueren überschrieben, sobald die SD-Karte voll ist.</p> <p>3 / 7 / 30 Zyklus Die Daten auf der SD-Karte werden nach der ausgewählten Tagesanzahl gelöscht bzw. überschrieben.</p> <p>Die Änderungen in den Einstellungen werden erst nach Verlassen des Menüs übernommen.</p>
<h3>Speicherkarte formatieren</h3>		<p>Formatieren der SD-Karte. Für den dauerhaften Einsatz einer SD-Karte verwenden Sie bitte eine SD-Karte der Klasse 10 oder U1.</p> <p> Bei der Formatierung der SD-Karte werden alle Daten gelöscht. Bitte sichern Sie die Daten vor der Formatierung.</p>

9.8.14. Benachrichtigung Einstellungen

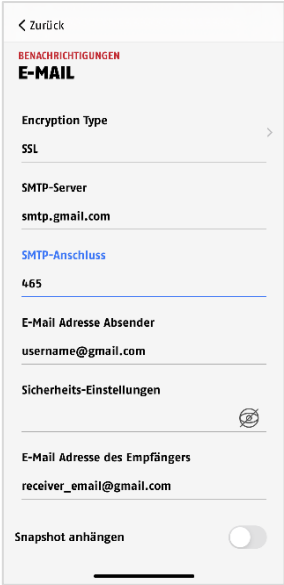
<p>PUSH Benachrichtigung aktivieren / Benachrichtigungssprache</p>	 	<p>Aktivieren Sie die Benachrichtigungen, um PUSH Nachrichten auf ihr Smartphone zu erhalten, sobald Bewegung detektiert wird.</p> <p>Sie haben die Möglichkeit die Sprache der Benachrichtigung unter Benachrichtigungssprache zu ändern.</p> <p>Bitte beachten Sie, dass nur die Sprache der PUSH Benachrichtigungen geändert werden.</p> <p>Die Spracheinstellung für die App bleibt bestehen und muss im Smartphone geändert werden.</p>
<p>E-Mail-Benachrichtigung / E-Mail</p>		<p>E-Mail Einstellungen</p> <p>Die E-Mail Einstellungen werden für den Versand einer Benachrichtigung benötigt.</p> <p>SSL/TLS verwenden:</p> <p>Aktivieren Sie die Checkbox, um die E-Mail verschlüsselt zu übertragen. Die notwendigen Einstellungen erhalten Sie von Ihrem E-Mail Provider.</p> <p>SMTP Server:</p> <p>Tragen Sie hier die SMTP Server Adresse ein. z.B. smtp.test.com</p> <p>SMTP Port:</p> <p>Tragen Sie hier den SMTP Port ein. z.B. 465</p>

		<p>Benutzername: Tragen Sie hier die Sender E-Mail Adresse ein. z.B. xxx@test.com</p> <p>Passwort: Tragen Sie hier das Passwort der Sender E-Mail ein.</p> <p>Empfänger: Tragen Sie hier die Empfänger E-Mail Adresse ein. z.B. xxxx123@test.com</p> <p>Speichern Sie die Einstellungen mit OK. Bei dem Verlassen der erweiterten Einstellungen, drücken Sie auf „Bestätigen“. Erst dann werden die E-Mail Einstellungen übernommen.</p> <p> Wir empfehlen die Verwendung von „googlemail“ zum Versenden von E-Mails. Eine Anleitung zur Einrichtung finden Sie unter Downloads.</p>
--	---	--

9.8.15. Geräte Einstellungen

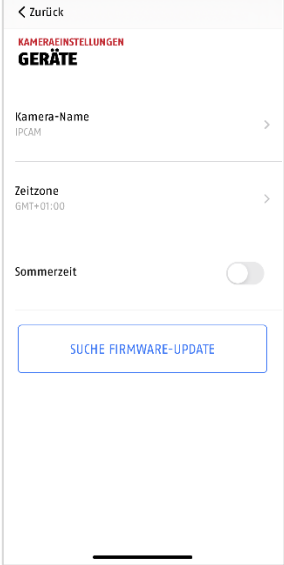
<p>Geräteinstellungen</p>		<p>Nehmen Sie hier die Geräteeinstellungen für ihre Kamera vor.</p> <p>Die Änderungen in den Einstellungen werden erst nach Verlassen des Menüs übernommen.</p>
----------------------------------	---	---

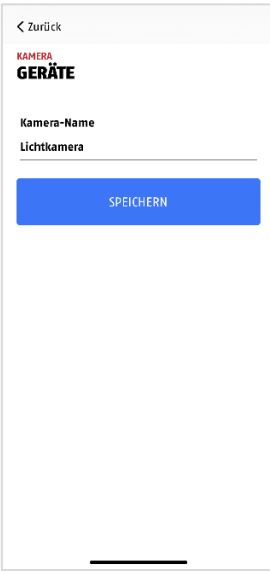
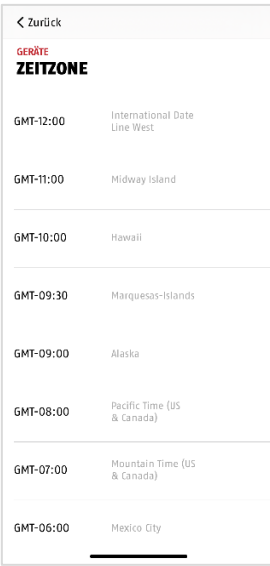
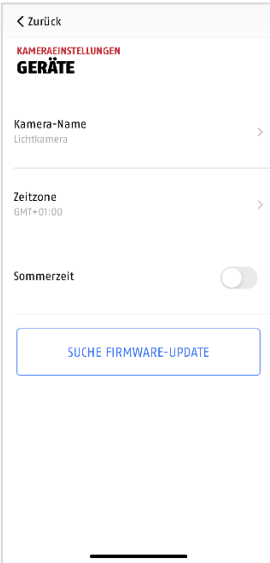

Kamera Name		<p>Ändern Sie hier den Kamera Namen. Der Name wird in der Liveansicht als auch in den Push Benachrichtigungen angezeigt.</p>
Zeitzone / Sommerzeit		<p>In der Auswahlliste werden die Weltzeitonen gelistet. Wählen Sie die Zeitzone aus, in der die Kamera installiert wird.</p> <p>Falls die Weltzeitzone die Umstellung auf die Sommerzeit verwendet, aktivieren Sie die Sommerzeit.</p>
Jetzt nach Firmwareupdate suchen		<p>Durch Auswählen des Menüpunktes „Jetzt nach Firmwareupdates suchen“ können Sie nach aktuellen Firmwareupdates suchen.</p> <p>Bitte beachten Sie, dass hierfür eine microSD- Karte notwendig ist!</p> <p>Das Firmwareupdate wird im Hintergrund heruntergeladen und auf der microSD- Karte gespeichert. Verlassen Sie hierzu die Einstellungen der Kamera.</p> <p>Nach etwa 5 Minuten erhalten Sie eine PUSH Benachrichtigung oder nach dem erneuten Betreten der Erweiterten Einstellungen einen Hinweis, dass ein neues Update erfolgreich heruntergeladen wurde.</p> <p>Klicken Sie nun auf „Jetzt Firmware Update installieren“, um den Installationsvorgang zu starten. Dies kann einige Minuten dauern.</p>

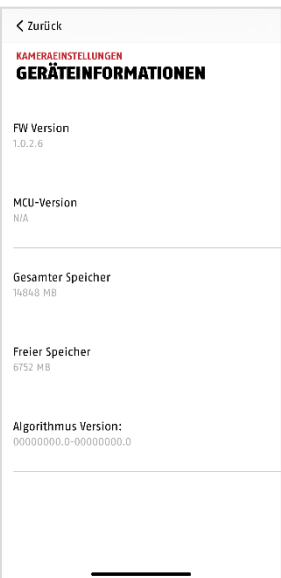
9.8.16. Geräteinformation

Geräteinformationen	 <p>< Zurück</p> <p>KAMERA-EINSTELLUNGEN</p> <p>GERÄTEINFORMATIONEN</p> <p>FW Version 1.0.2.6</p> <p>MCU-Version N/A</p> <p>Gesamter Speicher 14848 MB</p> <p>Freier Speicher 6752 MB</p> <p>Algorithmus Version: 00000000.0-00000000.0</p>	<p>Die Geräteinformationen geben Ihnen Auskunft über die aktuelle Firmwareversion der Kamera, den gesamten verfügbaren Speicher und den freien Speicher auf der SD Karte.</p>
----------------------------	--	---

10. Firmware aktualisieren

Sie können die Firmware Ihrer Kamera auf zwei unterschiedliche Methoden aktualisieren. Bitte beachten Sie, dass bei beiden Methoden die Einstellungen der Kamera weiterhin erhalten bleiben, sodass Sie diese nicht erneut einstellen müssen.

	Bitte beachten Sie, dass für beide Varianten eine microSD-Karte benötigt wird.
	Die Aktualisierung der Kamera benötigt ca. 3-5 Minuten. Trennen Sie die Kamera währenddessen nicht vom Strom!

10.1. Aktualisierung über Server

Option 1:

Die Kamera prüft in einem 6-Stunden Intervall, ob eine neue Firmware auf dem Firmware-Server für die Kamera vorhanden ist. Legen Sie eine microSD Karte in Ihre Kamera ein, damit diese die Firmware automatisch herunterladen kann. Nachdem die Kamera die Firmware heruntergeladen hat, erscheint beim nächsten Betreten der erweiterten Einstellungen ein Hinweis oder Sie erhalten eine PUSH-Nachricht, sodass Sie die Aktualisierung beginnen können. Klicken Sie auf den Menüpunkt „Jetzt nach Firmwareupdates suchen“. Es erscheint eine Meldung, dass die Kamera bereit für die Aktualisierung ist. Klicken Sie nun auf „Jetzt Firmware Update installieren“.

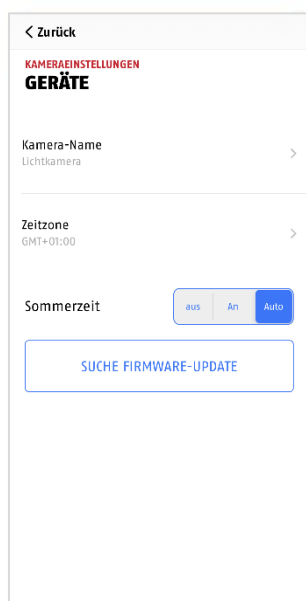

1

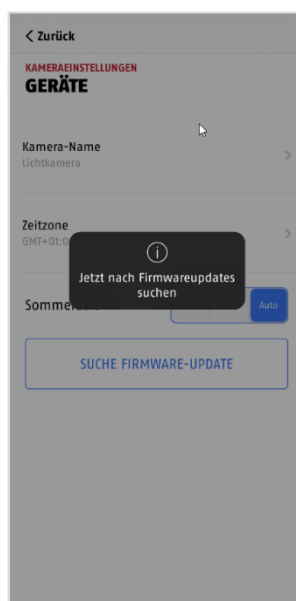

2

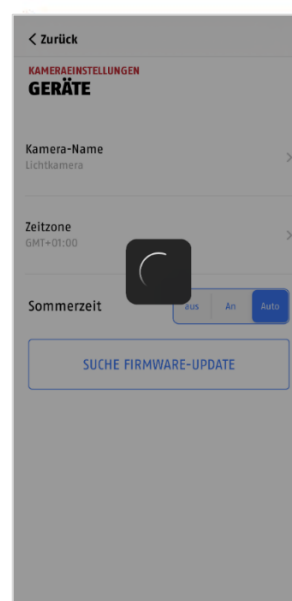

3

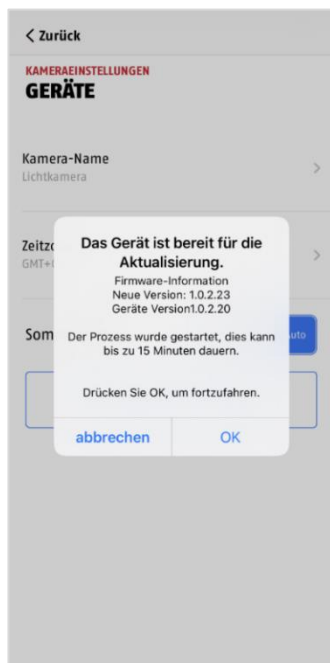

4

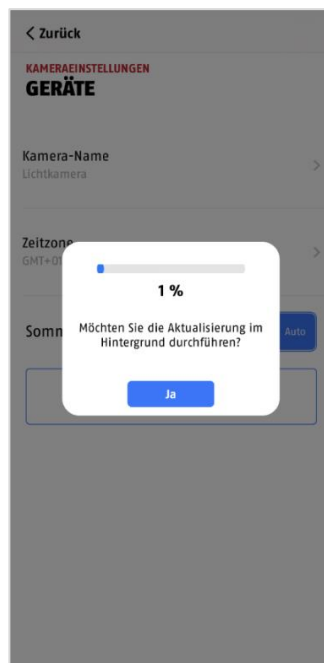

5

Option 2:

Wenn Sie das 6-Stunden Intervall nicht abwarten wollen, können Sie die Kamera auch aktiv nach einer neueren Firmware suchen lassen. Drücken Sie hierzu in den Erweiterten Einstellungen auf den Menüpunkt "Jetzt nach Firmwareupdates suchen" falls nicht bereits eine Firmware heruntergeladen wurde, wird nun aktiv nach einer neueren Version gesucht und anschließend auf die SD-Karte gespeichert, dies kann bis zu 5 Minuten dauern, verlassen Sie hierzu die Einstellungen der Kamera.

Nachdem die Kamera die Firmware heruntergeladen hat, erscheint beim nächsten Betreten der erweiterten Einstellungen ein Hinweis oder Sie erhalten eine PUSH-Nachricht, sodass Sie die Installation der Firmware bestätigen können.

Klicken Sie hierzu auf den Menüpunkt "Jetzt Firmwareupdate installieren",

10.2. Aktuelle Firmware-Version

Für die Kameras stehen einige Funktionen nur mit der neuesten Firmware-Version zur Verfügung. Stellen Sie daher sicher, dass sich Ihre Geräte immer auf dem neuesten Stand befinden.

11. Tipps zur Fehlerbehebung

Kamerabild wird nicht angezeigt

Prüfen Sie die Signalstärke in den WLAN-Einstellungen.

Ist die Kamera verbunden?

Besteht eine Internetverbindung?

Ist die Kamera mit Spannung versorgt?

Push Nachrichten werden nicht erhalten

Ist die Kamera deaktiviert? Prüfen Sie auch die Zeitpläne.

Sind die Push Nachrichten deaktiviert?

Besteht eine Internetverbindung?

Wie kann ich meine Kamera auf Werkseinstellungen setzen?

Schrauben Sie die Abdeckung ab und drücken Sie für mindestens 3 Sekunden die Reset Taste mit dem beigefügten Reset Tool oder z.B. einer Büroklammer. Die LED fängt an rot zu blinken. Sobald die Werkseinstellungen geladen sind, blinkt die LED dauerhaft.

Ihr WLAN wird nicht in der Auswahlliste in der Kamera App angezeigt.

Wenn Ihr persönliches WLAN-Netzwerk nicht in der Auswahlliste angezeigt wird, überprüfen Sie bitte Folgendes:

1. Stellen Sie sicher, dass die SSID ihres Routers sichtbar ist.
2. Ändern Sie die Verschlüsselungsart ihres Routers auf WPA / WPA2 / WPA2-PSK.

Geringes Netzwerksignal oder schlechte Bildqualität

Mögliche Ursachen könnten sein:

1. Wi-Fi Netzwerkgeräte können die Signalübertragung beeinträchtigen, sorgen Sie für genügend Abstand zwischen der Kamera und anderen Wi-Fi Geräten.
Mögliche Störfaktoren können sein: dicke Backsteinmauern, Außenwände, Glas, Wasserleitungen und Metall.
2. Entfernen Sie Verschmutzungen von der Kamera. Diese können die Bildqualität negativ beeinflussen.

Was könnten die Ursachen dafür sein, dass das Gerät bei Bewegung nicht aufzeichnet?

Mögliche Ursachen könnten sein:

1. Ist die SD-Karte korrekt eingesetzt?
2. Ist die Kamera aktiviert?
3. Sind die Zeitpläne richtig eingestellt?
4. Stellen Sie sicher, dass Sie eine SD-Karte mit der Klasse 10 verwenden.
5. Überprüfen Sie die ausgeblendeten Bereiche.
6. Passen Sie die Empfindlichkeit der Bewegungserkennung an.

Was könnten die Ursachen für einen SD-Karten Fehler sein.

Bitte prüfen Sie folgendes:

1. Stellen Sie sicher, dass die SD-Karte richtig eingesetzt und formatiert wurde. Bitte speichern Sie wichtige Daten vor der Formatierung, diese sind danach nicht mehr verfügbar.
2. Stellen Sie sicher, nur eine SD-Karte der Klasse 10 oder höher zu verwenden.
3. Bei Einlegen der SD-Karte muss die Kamera vom Strom getrennt sein.

Die Zeit und Datumsanzeige sind nicht korrekt.

Mögliche Ursachen könnten sein:

1. Sind die Datums- und Zeiteinstellung ihres mobilen Endgerätes richtig eingestellt? Das System übernimmt die Zeit von ihrem Endgerät.
2. Ist die richtige Zeitzone ausgewählt? Ist die Umstellung auf Sommerzeit deaktiviert?
3. Starten Sie die Kamera neu, indem Sie diese ab und nach ca. 5 Sekunden wieder einstecken.

12. Open Source Lizenzhinweise

Das Produkt enthält Softwarebestandteile, die von den Rechteinhabern als freie Software bzw. Open Source Software lizenziert werden (nachfolgend als „OSS“ bezeichnet). Die entsprechenden Lizenzen sind in gedruckter Ausgabe dem Produkt beiliegend und/oder über eine grafische Benutzeroberfläche abrufbar. Sie können Nutzungsrechte in dem dort geregelten Umfang unmittelbar von den Rechteinhabern erwerben.

Die Open Source-Lizenzen haben Vorrang vor allen anderen Lizenzbedingungen und vertraglichen Vereinbarungen mit ABUS in Bezug auf die entsprechenden im Produkt enthaltenen OSS-Softwarekomponenten.

Generell können Lizenzinformationen zu ABUS Produkten auf www.abus.com im Downloadbereich der Produktbeschreibung abgerufen werden.