

# Montage- en Bedieningshandleiding

wAppLoxx Pro Control Plus (WLX-PRO-CTRL-PLUS)

**Deze gebruiksaanwijzing geldt voor de volgende artikelen:**

<b>Artikelnummer</b>	<b>Productaanduiding</b>
ACCO16000	wAppLoxx Pro Control Plus
ACCO16500	wAppLoxx Pro Control Plus incl. radiomodule voor wAppLoxx-cilinder



## Inhoud

1.	Algemeen	4
1.1.	Veiligheidsinstructies	4
1.2.	Technische gegevens wAppLoxx Pro Control Plus	7
1.3.	Structuur en functiebereik van een wAppLoxx Pro Plus Slave-besturing	9
1.4.	Technische gegevens wAppLoxx Pro Repeater	10
1.5.	Werking van wAppLoxx-componenten	11
1.6.	Bijzonderheden in vergelijking met wAppLoxx Pro Control	12
2.	Montage van wAppLoxx Pro Control Plus	14
3.	Aansluitingen van de wAppLoxx Pro Control Plus	15
4.	LED-signalering	17
5.	Inbedrijfstelling van de wAppLoxx Pro Control Plus met behulp van de Manager	18
6.	Systeeminstellingen	23
6.1.	Datum en tijd	23
6.2.	Systeemtoegang	25
6.3.	Kennisgevingen	28
6.4.	Netwerkinstellingen	29
6.5.	Taal	29
6.6.	Upgrade en terugzetten	30
6.7.	Rolbeheer	32
6.8.	Externe toegang tot het wAppLoxx Pro Plus systeem	35
7.	Configuratie van de componenten	37
7.1.	wAppLoxx Pro Plus Slave Control	37
7.2.	wAppLoxx Pro Repeater	40
7.3.	wAppLoxx Pro-cilinder	44
7.4.	wAppLoxx Pro-wandelezer of Bridge Box	50
8.	Opbouw van een sluitsysteem	52
8.1.	Deurgroepen aanmaken	53
8.2.	Gebruikers en sluitmedia	54
8.3.	Gebruikersgroepen	60
8.4.	Tijdschema's	61
8.5.	Vakantie	62
8.6.	Sluitschema	63
9.	Camera's	64

10. Gebeurtenissen	65
10.1. Interface naar alarmsysteem	65
10.2. Voorbeeld Secvest	70
10.3. Voorbeeld FaceXess	82
10.4. Algemene gebeurtenissen	84
11. Gebruikersaanmelding	87
11.1. Remote-functies	88
11.2. Protocol / Gebeurtenisengeheugen	89
12. wAppLoxx Pro Plus App	91
12.1. Configuratie van de wAppLoxx Pro Plus App	91
12.2. Functies van de wAppLoxx Pro Plus App	95
13. Gebruiksvoorwaarden voor wAppLoxx Pro Plus	100
14. Open Source licentie-informatie	103
15. Instructies voor verwijdering	104

# 1. Algemeen

Dit product voldoet aan de eisen van de geldende Europese en nationale richtlijnen. De conformiteit is aangetoond en de overeenkomstige verklaringen en documenten zijn bij de fabrikant gedeponeerd. Om deze toestand van het product te handhaven en een veilig gebruik te waarborgen, moet deze gebruiksaanwijzing in acht worden genomen. Het product mag niet worden veranderd of omgebouwd. Bovendien moet worden vermeden om de elektronica met de vingers aan te raken. ABUS Security Center GmbH & Co. KG aanvaardt geen aansprakelijkheid voor verlies of schade die direct of indirect het gevolg is of zou zijn van deze instructies. De inhoud van deze handleiding kan zonder voorafgaande kennisgeving worden veranderd.

## 1.1. Veiligheidsinstructies

### Verklaring van symbolen



Het symbool met de flits in de driehoek wordt gebruikt als er gevaar voor de gezondheid bestaat, bijv. door een elektrische schok.



Een driehoek met uitroepteken wijst op belangrijke instructies in deze gebruikershandleiding die altijd in acht genomen moeten worden.



Dit symbool wijst op bijzondere tips en instructies over de bediening.

### Veiligheidsinstructies



Neem de volgende instructies voor de wAppLoxx Pro Control Plus in acht om brand en letsel te voorkomen:

- Maak het apparaat stevig vast op een droge plaats in het gebouw.
- Zorg ervoor dat het apparaat voldoende wordt geventileerd.
- Het apparaat is uitsluitend ontworpen voor gebruik binnenshuis.
- De maximale luchtvochtigheid mag niet hoger zijn dan 80 % (niet-condenserend).
- Verzeker u ervan dat er geen metalen voorwerpen van buitenaf in het apparaat gestoken kunnen worden.
- Voer alle installatiewerkzaamheden aan het apparaat in spanningsvrije toestand uit.
- Het apparaat wordt gevoed via een aparte netstekervoeding (niet bij levering inbegrepen). Gebruik alleen de aanbevolen voedingseenheid (Art.-Nr: 505366), anders vervalt de geldigheid van de CE-certificering.

- De voedingseenheid wordt via een afzonderlijk gezeekerde leiding aangesloten op het 230 VAC-stroomnet in huis.
- De aansluitingswerkzaamheden op de netstroomvoorziening zijn onderworpen aan landspecifieke voorschriften.



#### Aanwijzingen over de draadloze reikwijdte:

- Het zendbereik tussen de wAppLoxx Pro-cilinder en de wAppLoxx Pro Control Plus is in hoge mate afhankelijk van de individuele omstandigheden ter plaatse, in het bijzonder van de gebouwstructuur en elektromagnetische storingen (machines, hoogspanningsleidingen, enz.). Bij extreme storingen in het draadloze verkeer kan een veiligheidsuitschakeling van 4 minuten plaatsvinden.
- Vóór de installatie en inbedrijfstelling moet worden gecontroleerd of er een adequate radioverbinding bestaat op alle installatieplaatsen.

#### Aanwijzingen voor de batterij

De wAppLoxx Pro Control Plus wordt voor de tijdbuffering gevoed door een 3 Volt lithiumbatterij type CR1220, die bij de levering is inbegrepen.



Voor een lange levensduur en om brand en letsel te voorkomen dient u zich te houden aan de volgende instructies:

- Let er bij het plaatsen van de batterij op dat de polariteit juist is.
- Plaats de batterij pas nadat de wAppLoxx Pro Control Plus in gebruik is genomen, anders ontladde de batterij sneller.
- Batterijen mogen niet worden blootgesteld aan direct zonlicht of andere warmtebronnen, of worden opgeslagen op plaatsen met zeer hoge temperaturen.
- Batterijen horen niet in kinderhanden.
- De batterijen zijn niet oplaadbaar.
- Batterijen mogen niet uit elkaar worden gehaald, aangestoken of beschadigd. Ze mogen niet worden verbrand, met water in aanraking komen of kortgesloten worden.
- Als batterijen worden vervangen, dient u op de aanwijzingen over de temperatuur van de fabrikant te letten.



Als de indicatielampjes na de eerste keer opstarten van de wAppLoxx Pro Control Plus niet goed branden, start u de wAppLoxx Pro Control Plus opnieuw op.



Voor een lange levensduur en een betrouwbare werking moeten hoogwaardige batterijen worden gebruikt:

wAppLoxx Pro Cilinder

Varta CR2 Lithium CR17355 fotobatterij

wAppLoxx Pro Control Plus

Duracell knoopcel Lithium CR1220 35 mAh, 3 Volt  
(om een betrouwbare buffering van de systeemtijd te garanderen, wordt aanbevolen om de CR1220 die in de wAppLoxx Pro Control Plus is geïnstalleerd, met regelmatige tussenpozen van 2 jaar te vervangen.)



Na vervanging van de batterijen moet de werking van het apparaat worden gecontroleerd.



Volgens de batterijverordening mogen oude batterijen niet in het huisvuil worden gegooid, ze moeten bij speciale verzamelpunten worden afgegeven. Lever lithiumbatterijen en -accupacks alleen in ontladen toestand in bij de inzamelpunten en neem voorzorgsmaatregelen tegen kortsluiting!

## 1.2. Technische gegevens wAppLoxx Pro Control Plus

<u>Leveringsomvang:</u>	wAppLoxx Pro Control Plus, Quick Guide, Systemcard, Resetcard, 2 antennes, Duracell knoopcelbatterij
<u>Spanningsvoorziening:</u>	12 V DC / 1,5 A, door externe spanningsbron: (niet inbegrepen in de leveringsomvang)
<u>Stroomverbruik:</u>	max. 500 mA bij 12 V DC (bij gebruik van de hierboven vermelde voeding)
<u>Noodstroomvoorziening:</u>	optioneel verkrijgbaar met accessoires (ACAC00073), noodstroomvoorziening voor minimaal 14 uur
<u>Luchtvochtigheid:</u>	max. 80% rel. luchtvochtigheid, niet condenserend
<u>Bedrijfstemperatuur:</u>	0 °C tot 40 °C
<u>Frequentie:</u>	868,3 MHz
<u>Draadloze reikwijdte:</u>	Ca. 30 m binnenshuis (nominaal 100 m in het vrije veld) Met repeater/slave-besturing ca. 60 m (max. 6 repeaters per besturing en max. 5 besturingen per systeem)
<u>Versleuteling:</u>	AES 128-bit
<u>Uitwendige afmetingen:</u>	248 × 277 × 53 mm (H × B × D)
<u>Materiaal:</u>	Behuizing witte kunststof
<u>Sluitmedia:</u>	Max. 1000
<u>deurcomponenten:</u>	32 deurcomponenten met één wAppLoxx Pro Control Plus 32 verdere deurcomponenten per slave-besturing mogelijk (max. 4 slave-besturingen) → Max. 160 deurcomponenten mogelijk met 5 Controls Max. 160 deurgroepen
<u>Gebruikersgroepen:</u>	Max. 100
<u>Programmering:</u>	Webinterface (webbrowser, onafhankelijk van platform)
<u>Functies:</u>	Autorisaties naar keuze voor toegang en/of "activeren (arming)"/"deactiveren (disarming)" van maximaal 2 alarmsystemen Speciale sleutel voor bewakingsdienst Terugval-sluitmedium Toegang op afstand-vrijgave Op afstand schakelen tussen "actief"- en "inactief"-schakeling Gebeurtenisaansturing en e-mailnotificaties Protocol- en tijdfunctie compatibel met wAppLoxx (alleen van toepassing op onderdeelnr. ACCO16500)



De wAppLoxx Pro Control Plus is geoptimaliseerd voor gebruik in combinatie met alarmsystemen. Sommige functies zijn daarom alleen beschikbaar als voor de wAppLoxx Pro Control Plus een interface naar een alarminstallatie is ingesteld (hoofdstuk 10.1).



### **1.3. Structuur en functiebereik van een wAppLoxx Pro Plus Slave-besturing**

#### Wat is een wAppLoxx Pro Plus Slave-Control?

In principe verschilt de wAppLoxx Pro Plus slave-besturing niet van de master-besturing. Alleen via de installatie en configuratie in het systeem wordt de rol van de besturing bepaald. Na de configuratie brandt het Power-ledlampje van een slave-besturing continu geel en dat van een master-besturing continu groen.

#### Welke functies biedt een wAppLoxx Pro Plus slave-besturing?

Met de cascadefunctie kunt u tot max. vijf wAppLoxx Pro Control Plus in de master-slave-modus in een lokaal netwerk aansluiten.

De master-slave-functie wordt gebruikt om de reikwijdte van het draadloze bereik te vergroten. wAppLoxx-deurproducten worden bij de masterbesturing in de master- of slavebesturing of in een bijbehorende repeater ingeleerd.

Het gebruikersbeheer wordt uitsluitend uitgevoerd op de master control van het systeem. Alle gegevens zoals gebruiker, sluitplan, enz. worden door de masterbesturing aan de slavebesturingen doorgegeven.

#### Wat zijn de voordelen van de wAppLoxx Pro Plus Slave-Control ten opzichte van een repeater?

In geval van een storing in de masterbesturing kunnen alle slave-besturingen, met inbegrip van de daarin ingeleerde repeaters, verder worden gebruikt. Op die manier wordt een extra beveiliging voor het systeem gecreëerd.

Vaak is het niet mogelijk om alle deurcomponenten in een wAppLoxx Pro systeem te integreren met een wAppLoxx Pro Control en repeaters. Redenen hiervoor kunnen een te grote afstand tussen de installatieplaatsen (max. 60 m) of vonkwerende materialen zijn. Door gebruik te maken van een wAppLoxx Pro Plus slave-besturing kunnen afgelegen delen van het gebouw die zich in hetzelfde lokale netwerk bevinden, worden aangesloten. Er worden ruimtelijk gescheiden systemen gecreëerd die door de beheerder als een compleet systeem kunnen worden beheerd.

Elke verdere slave-besturing verhoogt het maximum aantal deurcomponenten met 32, zodat in totaal tot 160 deurcomponenten in het systeem kunnen worden aangesloten (32 in de masterbesturing + 32 per extra slave-besturing).

#### 1.4. Technische gegevens wAppLoxx Pro Repeater

Omvang van

de levering: wAppLoxx Repeater, Quick Guide, 2 antennes, voedingseenheid

Spannings-

voorziening: 12 V DC / 3 A, door externe spanningsbron

Stroomopname: max. 65 mA of 175 mA (met batterij) bij 12 V DC  
(bij gebruik van de hierboven vermelde voeding)

Toepassings-

voorwaarden: max. 80% rel. luchtvochtigheid, niet condenserend

Bedrijfstemperatuur: 0 °C tot 40 °C

Frequentie: 868,3 MHz

Draadloze reikwijdte: Ca. 30 meter binnenshuis (100 m nominaal in open veld)

Versleuteling: AES 128-bit

Uitwendige

afmetingen: 164 × 164 × 37 mm (H × B × D)

Materiaal: Behuizing witte kunststof

Functies: Uitbreiding van de draadloze verbinding van het wAppLoxx Pro-systeem  
Tot 32 deurcomponenten (wAppLoxx Pro-cilinders en -wandlezers) per repeater  
Beheer van de deurcomponenten via wAppLoxx Pro Control Plus  
Noodvoeding via oplaadbare batterij (optioneel, accessoire: ACAC00068) voor minimaal 20 uur

## 1.5. Werking van wAppLoxx-componenten

De wAppLoxx Pro Control Plus wordt in twee varianten aangeboden. In de variant met extra radiomodule (ACCO16500) kunnen ook oude cilindergeneraties worden geïntegreerd. De compatibiliteit van de sluitmedia hangt af van de gebruikte cilindergeneraties en de gewenste veiligheidsmodus.

### wAppLoxx Pro Control Plus (ACCO16000)

#### Cilinders

Alleen wAppLoxx Pro-cilinders kunnen in de besturing worden ingeleerd.

#### Sluitmedia



De veiligheidsmodus is actief in de afleveringstoestand.

Als de beveiligingsmodus wordt gedeactiveerd, worden alle sluitmedia en de resetkaart gewist bij de eerstvolgende activering.

In **open modus** kunnen ABUS-SC Mifare Desfire EV1 en Mifare Classic als sluitmedia worden gebruikt.

In de **veiligheidsmodus** kunnen alleen de nieuwere ABUS-SC Mifare Desfire EV1-transponders met witte markering als sluitmedia worden gebruikt.

### wAppLoxx Pro Control Plus (ACCO16500)

#### Cilinders

De wAppLoxx, wAppLoxx AE en wAppLoxx Pro cilinders kunnen worden ingeleerd.

#### Sluitmedia



De veiligheidsmodus is actief in de afleveringstoestand.

Als u ook wAppLoxx-cilinders gebruikt, worden alle sluitmedia en de resetkaart gewist telkens wanneer de veiligheidsmodus wordt geactiveerd of gedeactiveerd.

In de **open modus** kan alleen Mifare Classic in de gemengde modus worden gebruikt. Als alleen wAppLoxx Pro-cilinders zijn geïnstalleerd, kunnen ABUS-SC Mifare Desfire EV1 en Mifare Classic worden gebruikt.

In de **veiligheidsmodus** kunnen alleen de nieuwere ABUS-SC Mifare Desfire EV1-transponders met witte markering worden gebruikt.

## 1.6. Bijzonderheden in vergelijking met wAppLoxx Pro Control

Het volgende hoofdstuk toont de verschillen in vergelijking met de wAppLoxx Pro Control. Gedetailleerde beschrijvingen zijn te vinden in de hoofdstukken waarnaar wordt verwezen.

### Plaatsen van de knoopcelbatterij (zie hoofdstuk 5)

Een Duracell-knoopcelbatterij is bij de levering inbegrepen. Deze moet in de batterijhouder worden geplaatst voordat de Control in gebruik wordt genomen.

### Eerste verbindingsofbouw (zie hoofdstuk 5)

Bij de wAppLoxx Pro Control was de eerste verbindingsofbouw alleen in de eerste 5 minuten mogelijk. Voor verdere apparaten moest een veiligheidssleutel worden doorgegeven.

Deze voorwaarde is niet van toepassing bij de nieuwe wAppLoxx Pro Control Plus. Registratie is op elk gewenst moment en met meerdere apparaten mogelijk.

Bovendien wordt voor de inbedrijfstelling de wAppLoxx Pro Plus Manager gebruikt in plaats van de Finder. De Manager kan worden gedownload via de volgende link:

<https://mobil.abus.com/product/ACCO16000>

### Initiële registratie (zie hoofdstuk 5)

Bij de eerste login is de gebruikersnaam van de wAppLoxx Pro Control Plus "Administrator", het wachtwoord is hetzelfde als bij de wAppLoxx Pro Control "12345678".

### Configuratie van de toegang op afstand en cloud-toegang (zie hoofdstuk 6.2)

Tijdens de eerste inbedrijfstelling van uw wAppLoxx Pro Control Plus kunt u akkoord gaan met toegang op afstand en cloud-toegang. U kunt deze toestemming vervolgens op elk gewenst moment wijzigen in de systeeminstellingen. De wijzigingen worden van kracht na een herstart van de Control.

Cloud-toegang is vereist voor updates via de cloud en het versturen van meldingen via e-mail. Dankzij toegang op afstand kunnen gespecialiseerde installateurs onderhoud plegen aan het systeem.

### E-mailmeldingen (zie hoofdstuk 6.3)

Om e-mailmeldingen te ontvangen, hoeft u alleen een e-mailadres op te geven. Vervolgens kan het verzenden van een e-mail als gebeurtenisreactie worden geselecteerd (zie hoofdstuk 10.3).

### wAppLoxx Pro Repeater (zie hoofdstuk 7.2)

Voordat er repeaters aan het systeem worden toegevoegd, moeten de Slave-Controls worden toegevoegd (max. 4). De repeaters kunnen vervolgens worden toegewezen aan de master- of slave-besturingen.

### wAppLoxx Pro cilinder (zie hoofdstuk 7.3)

De looptest van de wAppLoxx Pro Cylinder is aangepast ten opzichte van de wAppLoxx Pro Control om de overtuigingskracht te verbeteren. Drie balken worden nu alleen weergegeven als de signaalsterkte zeer goed is en één balk wordt nu alleen weergegeven als de signaalsterkte zeer slecht is.

### Algemene gebeurtenissen (zie hoofdstuk 10.3)

De creatie van gebeurtenissen is nieuw gestructureerd. Eerst wordt een gebeurtenis geselecteerd, daarna kan de gewenste reactie naar wens worden geconfigureerd.

## 2. Montage van wAppLoxx Pro Control Plus

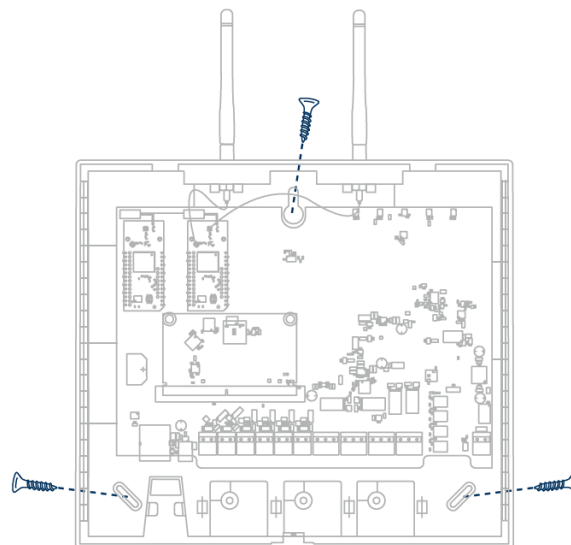
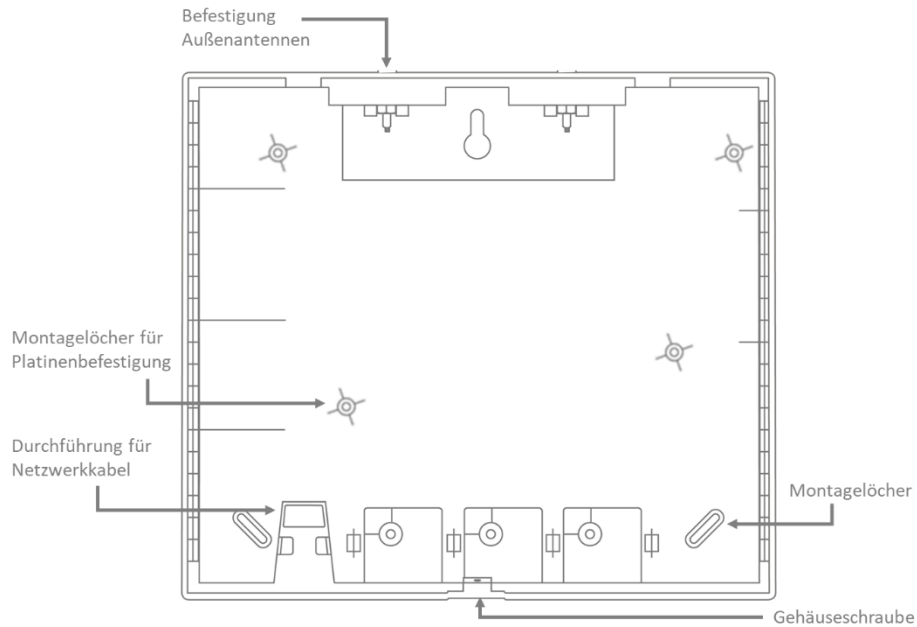

Schroef de meegeleverde externe antennes op de daarvoor bestemde connectoren en zet de behuizing vast met drie schroeven.

Zorg er bij de montage voor dat de printplaat niet wordt beschadigd.



Bevestig de behuizingdeksel. Zorg voor een adequate afstand van ca. 1m tot muren en plafond.

### 3. Aansluitingen van de wAppLoxx Pro Control Plus

Variant A – Serialnumber: XXXXXXXXABA

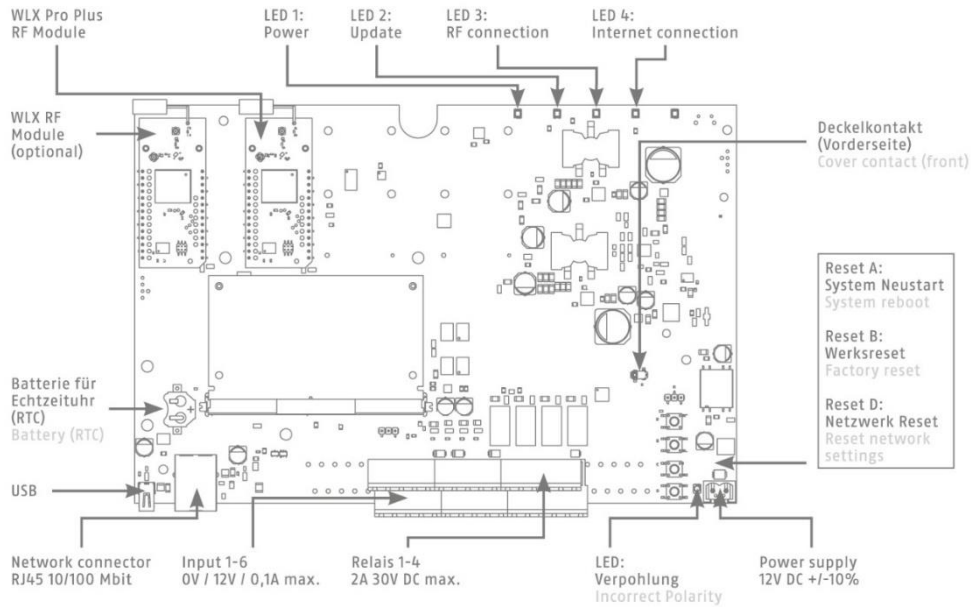

Variant B – Serialnumber: XXXXXXXXABB

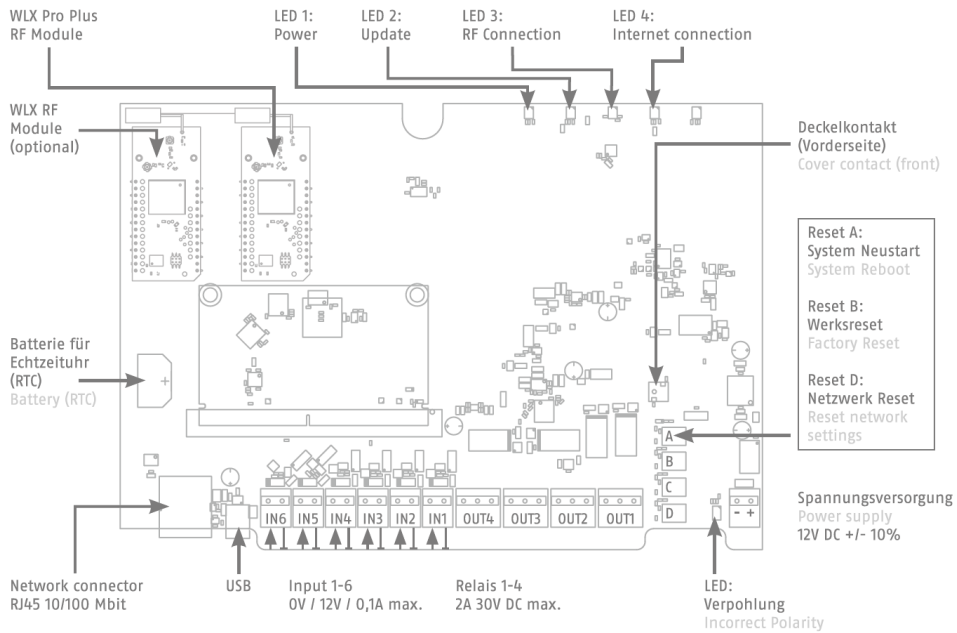

De functie van de in- of uitgangen is afhankelijk van de ingestelde configuratie van de wAppLoxx Pro Control Plus.

Voedingsspanning AC: 12 V DC / 1,5A  
Stroomverbruik: max. 500 mA bij 12 V DC  
(bij gebruik van de aanbevolen voeding)

Let op: Om gebruik in het kader van de CE-toelating te garanderen, adviseren wij uitsluitend een originele ABUS-netstekervoeding te gebruiken. (Bestelnummer: 505366).

Vooraf bij problemen met de voedingsspanning of bij een defecte netstekervoeding adviseren we om deze te vervangen met een originele ABUS-netstekervoeding.

Relaisaansluiting 1-4: Schakelvermogen van het omschakelrelais: max. 30 V DC, 2 A  
Het relaiscontact (normaal gesloten of normaal open) wordt softwarematig aangestuurd.

Ingang 1-6: 12 V DC max. 0,1 A  
1. In 1-6 (+) (ingang actief bij 12 V DC)  
2. GND (-)



## 4. LED-signalering



Systeem start opnieuw op (continue rood)  
Master Control actief (continu groen)  
Slave-regeling actief (continu geel)



Systeem in updatemodus (continu blauw)



Radiocommunicatie tussen wAppLoxx Pro Control Plus en wAppLoxx Pro  
Cylinder (blauw tijdens radiocommunicatie)



Netwerkverbinding actief (continu blauw)

## 5. Inbedrijfstelling van de wAppLoxx Pro Control Plus met behulp van de Manager

Voordat u met de inbedrijfstelling begint, moet u de meegeleverde Duracell-batterij CR 1220 in de batterijhouder op de printplaat van de WLX Pro Control Plus plaatsen.

Aansluiting van de wAppLoxx Pro Control Plus via een router/switch op een PC/laptop

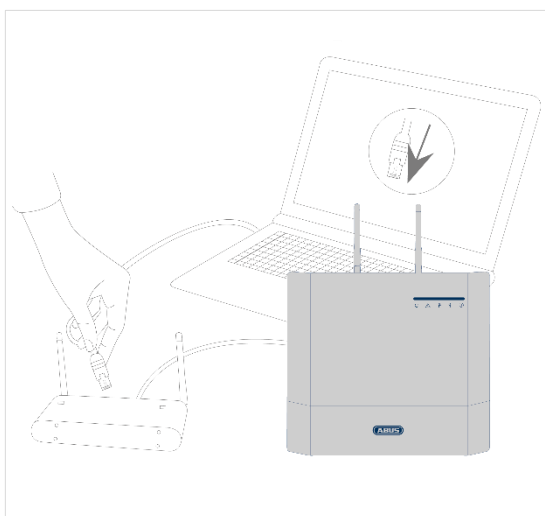

1. Verbind de wAppLoxx Pro Control Plus met de router/switch.
2. Sluit de voeding aan op de wAppLoxx Pro Control Plus. Als uw router is ingesteld op DHCP-modus, wijst deze automatisch een IP-adres toe aan de wAppLoxx Pro Control Plus.
3. Bij veranderingen aan de router/switch kan de functionaliteit van het netwerk beperkt worden. Lees daarvoor de aanwijzingen in de handleiding van de router-/switch-fabrikant of overleg eventueel met uw netwerkadministrator.

Open nu de wAppLoxx Pro Plus Manager-software. De huidige softwareversie is beschikbaar op <https://mobil.abus.com/product/ACCO16000> voor download. Nadat uw wAppLoxx Pro Control Plus is gevonden, kunt u die selecteren.

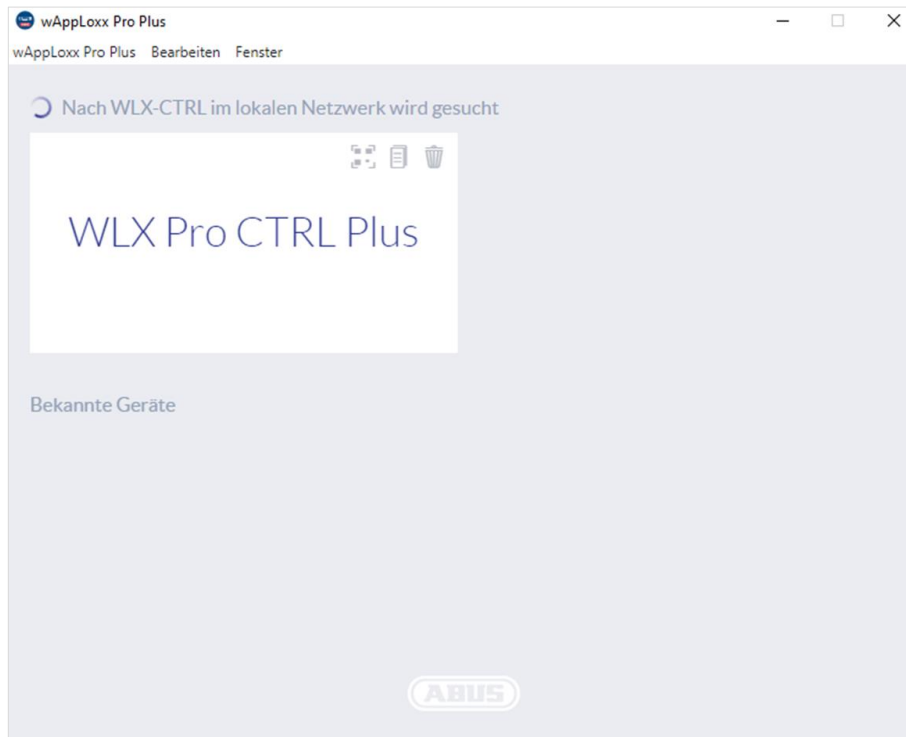

#### Aanbevolen configuratie

De configuratie van de wAppLoxx Pro Control Plus moet worden uitgevoerd via de wAppLoxx Pro Plus Manager.

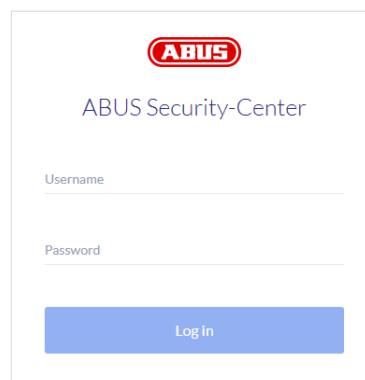

Het configuratievenster van de wAppLoxx Pro Control Plus verschijnt en u wordt gevraagd uw gebruikersnaam en wachtwoord in te voeren.



In de toestand bij aflevering gelden de volgende aanmeldgegevens:

Gebruikersnaam: Administrator  
wachtwoord: 12345678

- i** Bewaar het wachtwoord voor het beheerdersaccount zorgvuldig. Als dit wachtwoord niet meer beschikbaar is, moet de wAppLoxx Pro Control Plus worden gereset via resetknop "B" op de printplaat.

Let op: Bij een fabrieksreset worden alle instellingen en configuraties gewist! Maak regelmatig een back-up van uw gegevens.

### Eerste ingebruikname

Na de eerste keer inloggen verschijnt een pop-up venster waarin u wordt gevraagd het beheerderswachtwoord te wijzigen. Volg hierbij de weergegeven minimale vereisten voor het wachtwoord op. U kunt het wachtwoord op elk gewenst moment wijzigen via het menu Systeeminstellingen in het submenu Systeemtoegang.

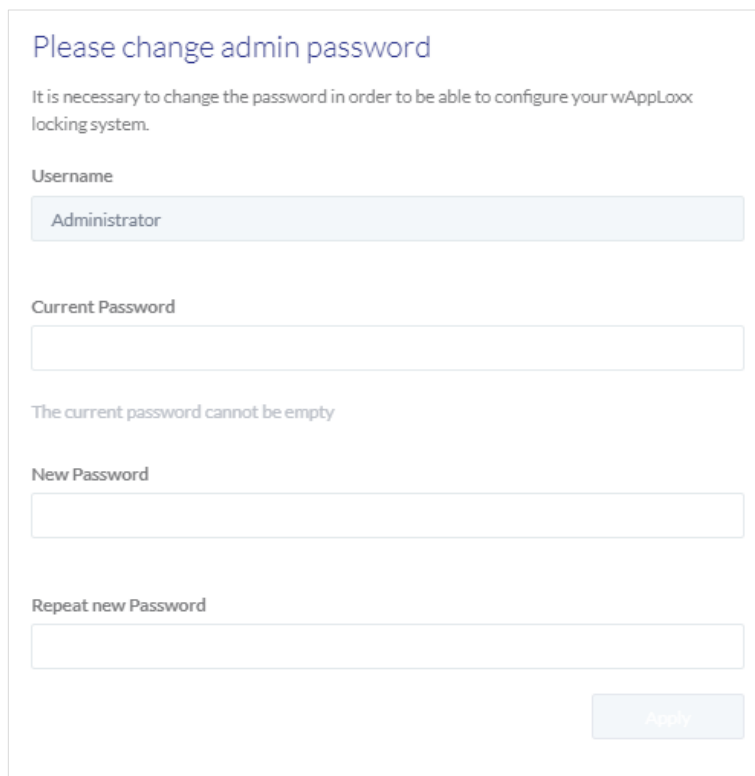

Please change admin password

It is necessary to change the password in order to be able to configure your wAppLoxx locking system.

Username

Administrator

Current Password

The current password cannot be empty

New Password

Repeat new Password

Apply

Dit wordt gevolgd door een pop-up waarin u kunt instemmen met toegang op afstand en cloud-toegang.

### Toestemming voor toegang op afstand

De toestemming voor toegang op afstand is nodig om het onderhoud op afstand tussen wAppLoxx Pro Control Plus en de PC-configuratiesoftware tot stand te kunnen brengen.

### Toestemming cloud-toegang

Om de cloudfuncties van uw wAppLoxx Pro Control Plus te gebruiken, moet u akkoord gaan met de cloud-toegang. Dit is nodig voor gebeurtenismeldingen via e-mail en voor automatische updates via de cloud.

U kunt uw keuze op elk moment wijzigen in de Systeeminstellingen onder Systeemtoegang (zie hoofdstuk 6.2). De wijzigingen worden van kracht na een herstart van de Control.

### Cloud and Remote Access

Sehr geehrter Nutzer,  
wir möchten Sie an dieser Stelle über die Datenschutzhinweise Ihres wAPPLoxx Pro Plus Systems hinweisen. Durch Aktivierung der angezeigten Remote-Funktionalitäten stimmen Sie den Hinweisen zu.

Aktivieren Sie den Fernzugriff, um Ihr WLX Pro Plus System über das Internet zu administrieren. Hierzu werden die Geräte-Konnektivitätsdaten an den dafür notwendigen Peer-to-Peer Dienst übermittelt. Sie können diese Einstellung jederzeit unter "Menü --> Systeemeinstellungen / Systemzugang" ändern. Ist die Funktion deaktiviert, kann das System nur innerhalb des lokalen Netzwerks administriert werden.

Remote Access

Aktivieren Sie die Cloud-Funktionalität, um Benachrichtigungen (E-Mail) und automatische Updates (OTA Firmware Update) zu erhalten. Unter Verwendung des ABUS-Cloud Portals können grundlegende Telemetriedaten eingesehen werden. Sie können diese Einstellung jederzeit unter "Menü --> Systeemeinstellungen / Systemzugang" ändern. Ist die Funktion deaktiviert, steht die E-Mail Benachrichtigung, OTA-Updates und Geräteinformation im Portal nicht zur Verfügung.

Cloud Access

[Data Protection Information](#) [Terms Of Use](#)

## Alternatieve verbindingmethode via IP-adres

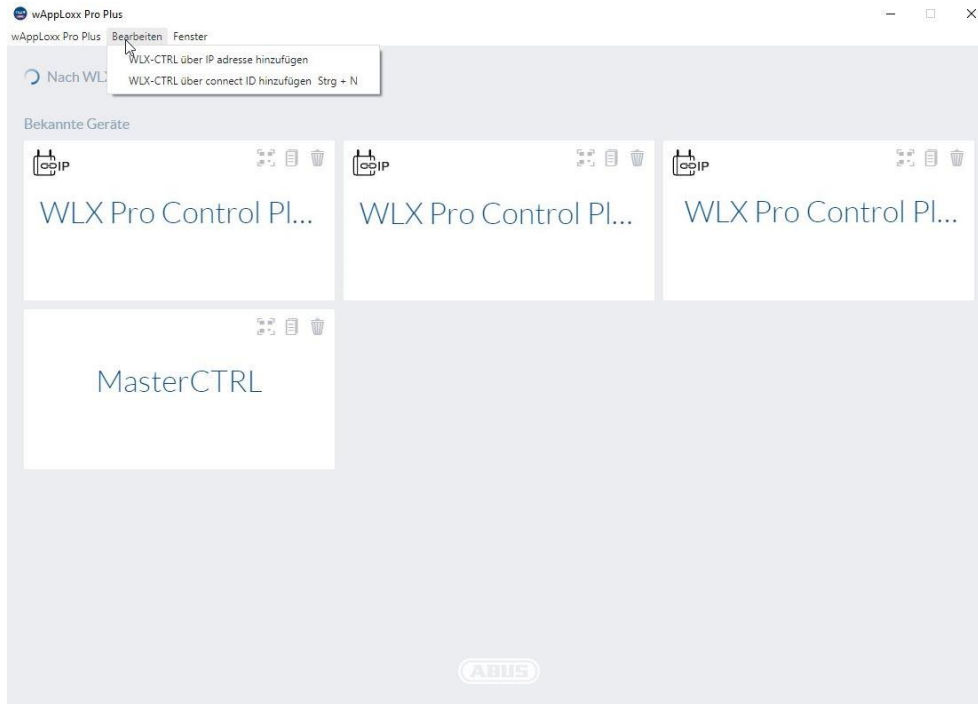

Vanaf versie 1.3.0 van de wAppLoxx Pro Plus Manager kunnen besturingen aan de Manager worden toegevoegd via een IP-adres. Dit kan nodig zijn indien een automatische opsporing van beschikbare controles via mDNS aan de netwerzijde niet kan worden gegarandeerd.

Selecteer hiervoor "WLX-CTRL toevoegen via IP-adres" onder het tabblad "Bewerken" en voer het IP-adres van de bijbehorende besturing handmatig in.

## 6. Systeeminstellingen

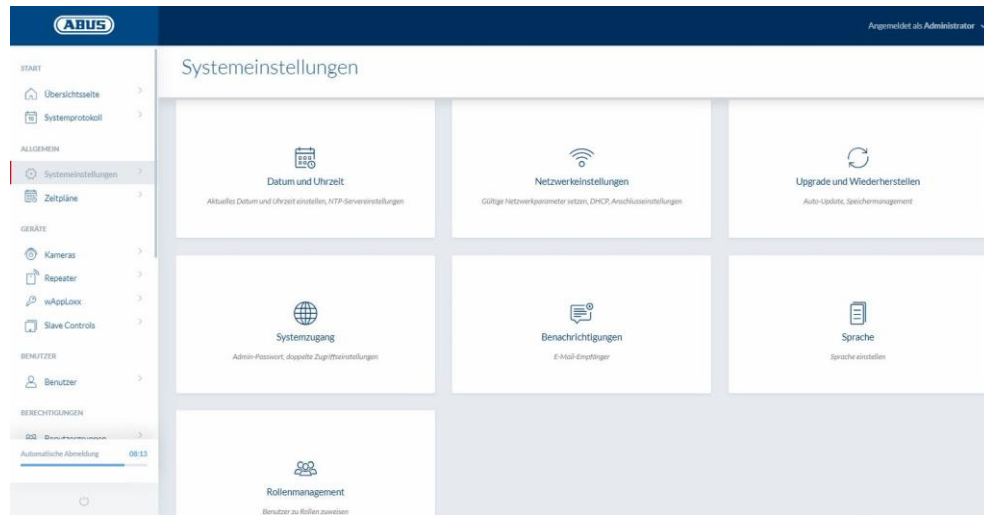

### 6.1. Datum en tijd



De programmering van datum en tijd is essentieel voor een correcte werking.



Voor een storingsvrije werking moeten datum en tijd altijd actueel zijn. Controleer bij elke inbedrijfstelling van het apparaat of datum en tijd correct zijn.

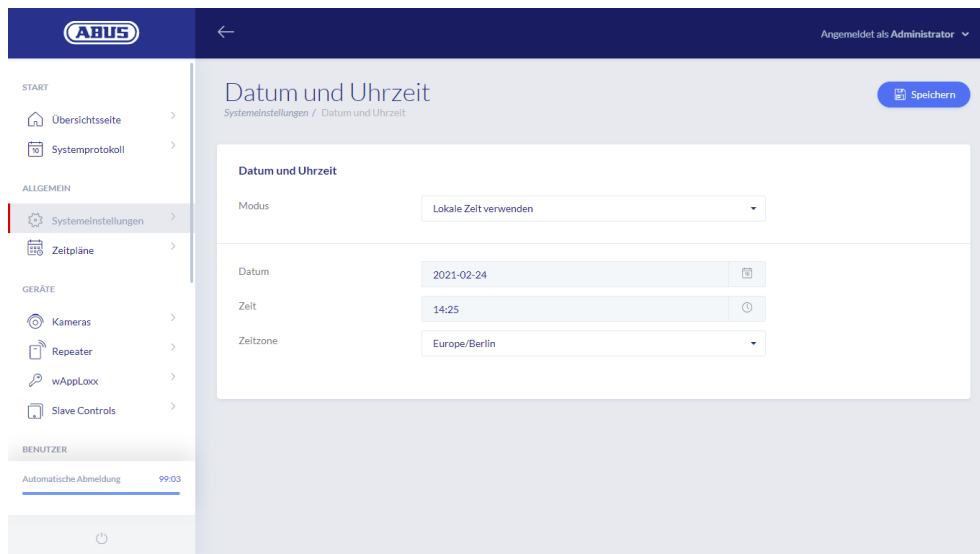

### Modus:

1. Lokale tijd gebruiken Selecteer deze instelling om de systeemtijd met uw PC te synchroniseren. De interne klok van het systeem heeft een precisie van  $\pm 10$  minuten per jaar.
2. NTP-server gebruiken Selecteer deze instelling om een NTP-server te gebruiken die de systeemtijd synchroniseert met een tijdserver. Deze instelling werkt alleen als het systeem op het netwerk is aangesloten.

#### NTP-server

Selecteer een NTP-server. In Duitsland adviseren we de NTP-server: ptbtime1.ptb.de.

#### Update-interval

Selecteer het tijdsinterval waarmee de tijd gesynchroniseerd wordt via de NTP server.

#### Tijdzone

Selecteer de tijdzone waarin de wAppLoxx Pro Control Plus zich bevindt.



Hiervoor moet de wAppLoxx Pro Control Plus verbinding hebben met het internet.

3. Handmatig Selecteer deze instelling om de systeemtijd handmatig in te stellen.

#### Datum/Tijd

Hier stelt u de actuele datum en tijd in.

#### Tijdzone

Selecteer de tijdzone waarin de wAppLoxx Pro Control Plus zich bevindt.



## 6.2. Systemtoegang

### Systemzugang

Systemeinstellungen / Systemzugang Speichern

---

#### Administratoreinstellungen

Administratormame

Zum Ändern, unten aktuelles und neues Passwort eingeben.

Aktuelles Passwort

Neues Passwort

Neues Passwort erneut eingeben

---

#### Administratoreinstellungen

Zugangsberechtigung für zweiten Administrator

Administratormame Administrator2

---

#### Datenschutzinstellungen

Fernzugriff

Cloud-Zugriff

[Datenschutzhinweise](#) [Nutzungsbedingungen](#)

#### Einstellungen zur ABUS Cloud Portal Nutzung

Gerät für ABUS Cloud Portal aktivieren

Company ID  Wo finde ich meine Company ID?

Hier kann die Company ID eines Fachrichters eingegeben werden. Es findet dadurch eine Zuordnung des Geräts zu dieser Firma statt und der Status so wie die Gerätedaten können in unserem ABUS Cloud Portal eingesehen werden. Bitte beachten Sie dazu die entsprechenden Nutzungsbedingungen.

---

#### Einstellungen zur Protokollansicht

Zwelpersonenmodus  Log-Zugang nur durch Anmeldung einer zweiten berechtigten Person möglich

---

#### Reset-Karte

Schließmedium  Reset-Karte generieren

---

#### Systemmodus-Einstellungen

Supervision  Supervision aktivieren

Sicherheitsmodus  Sicherheitsmodus aktivieren

Datenschutzmodus  Datenschutzmodus aktivieren

### Beheerdersinstellingen

Voer een nieuwe gebruikersnaam en wachtwoord in voor de beheerder.



Daarbij moet rekening worden gehouden met veiligheidsrelevante criteria.



Zorg er beslist voor dat u de beheerderstoegang wijzigt na de eerste keer opstarten!

### Instellingen voor beheerder 2

Als u nog een gebruiker met beheerdersrechten wilt aanmaken, activeert u "Toegangsrechten voor tweede beheerder".

 Bij het aanmaken van een gebruikersnaam en wachtwoord moet rekening worden gehouden met de veiligheidsrelevante specificaties.

### Privacyinstellingen

Toegang op afstand: De toestemming voor toegang op afstand is nodig om het onderhoud op afstand tussen wAppLoxx Pro Control Plus en de PC-configuratiesoftware tot stand te kunnen brengen.

Cloudtoegang: Om de cloudfuncties van uw wAppLoxx Pro Control Plus te gebruiken, moet u akkoord gaan met de cloud-toegang. Dit is nodig voor gebeurtenismeldingen via e-mail en voor automatische updates via de cloud.



Wijzigingen in de instellingen voor toegang op afstand en cloud-toegang worden pas van kracht nadat de Control opnieuw is opgestart.

### Instellingen voor gebruik van de ABUS Cloud Portal

Activeer het gebruik van de Abus Cloud Portal en voer uw bedrijfs-ID in als gespecialiseerd installateur om de toegang tot onderhoud op afstand in te stellen.

### Instellingen voor logboekweergave

Door het selecteren van de Tweepersoonsrolmodus zal de log-toegang alleen dan mogelijk zijn, als een tweede gebruiker is ingelogd in het protocolmenu.



De Tweepersoonsrolmodus werkt alleen bij toegang via de website. Is de Tweepersoonsrolmodus geactiveerd en verloopt de toegang via de app, dan kan geen protocol worden bekeken.

### Resetkaart

Om ongeoorloofd 'uitleren' van de cilinder door derden te voorkomen, moet beslist een resetkaart worden ingeleerd. De ID van de resetkaart wordt dan op elke cilinder in het systeem geschreven (analoog aan een noodgeval-gebruiker) en is dus een unieke identiteitsdrager.

Daardoor wordt gegarandeerd, dat een cilinder alleen in combinatie met de door u aangemaakte, unieke resetkaart kan worden gereset. Bewaar de resetkaart altijd op een veilige plaats. Mocht u de resetkaart onverhoopt verliezen, dan kan de administrator een nieuwe kaart aanmaken.

Nadat u alle wAppLoxx Pro Plus slave-Controls en wAppLoxx Pro-repeaters hebt geïntegreerd, leert u uw resetkaart in. Hiervoor moet u eerst een wAppLoxx-cilinder als lezer aanmaken, daarna kunt u de resetkaart inleren door op "Scan resetkaart" te klikken (zie hoofdstuk 7.3).

### Systeemmodus-instelling

**Supervisie:** Als de supervisie is geactiveerd, controleert het systeem elke 24 uur of de cilinders nog bereikbaar zijn. U kunt dan onder "Gebeurtenissen" een actie selecteren voor het geval dat een cilinder niet toegankelijk is.

**Veiligheidsmodus:** Wanneer de veiligheidsmodus actief is, worden alleen ABUS Mifare DESFire EV1 sluitmedia ondersteund.  
Als de veiligheidsmodus is gedeactiveerd, kunnen zowel Mifare Classic als Mifare DESFire EV1 sluitmedia van ABUS of andere leveranciers met de productvariant ACCO16000 worden gelezen.  
De mogelijke sluitmedia voor de bediening van oudere cilindervarianten staan vermeld in hoofdstuk 1.5.

**Privacy-modus:** Wanneer de privacy-modus is geactiveerd, worden alle logboekvermeldingen die ouder dan 42 dagen zijn, automatisch gewist.

### Apparaatnaam

Selecteer de apparaatnaam waarmee uw wAppLoxx Pro Control Plus in het netwerk of in de app wordt geïdentificeerd. Het wijzigen van de apparaatnaam is alleen mogelijk na het toevoegen van een resetkaart.

### 6.3. Kennisgevingen

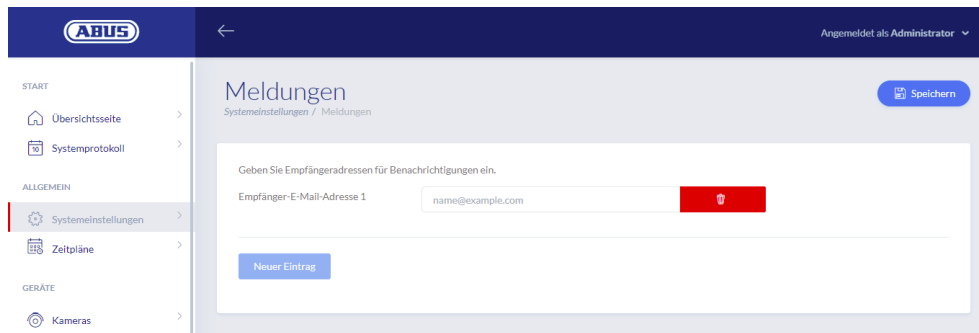

Om kennisgevingen per e-mail te kunnen ontvangen, hebt u een e-mailaccount van een e-mailprovider (b.v. GMX) nodig. U kunt een bestaand account gebruiken of een nieuw account maken voor uw Control.

Voer uw e-mailadres in onder Ontvanger e-mailadres 1 en klik dan op "Opslaan". Via het selectieveld "Item toevoegen" kunnen nog meer e-mailadressen worden toegevoegd. U kunt vervolgens uw e-mailadres selecteren als reactie op de gebeurtenis (zie hoofdstuk 10.3).

## 6.4. Netwerkinstellingen

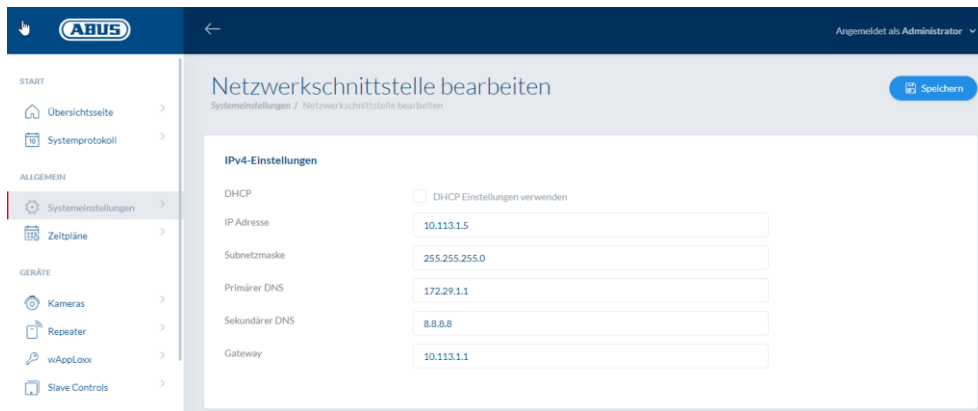

### DHCP-instellingen gebruiken

Vink dit vakje aan als de wAppLoxx Pro Control Plus is aangesloten op een router met DHCP-functie. Alle verbindinggegevens worden nu automatisch door de router toegewezen.

Als er geen DHCP-functie beschikbaar is, kunt u het vinkje weghalen en de verbindinggegevens handmatig invoeren. Raadpleeg zo nodig uw netwerkbeheerder.

## 6.5. Taal

Hier kunt u de gewenste taal voor de gebruikersinterface van wAppLoxx Pro Control Plus selecteren.

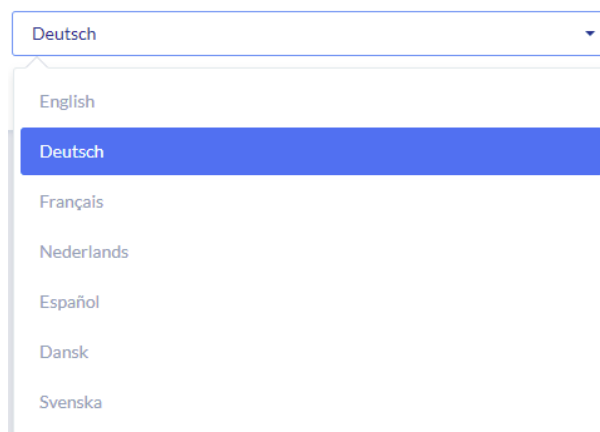

## 6.6. Upgrade en terugzetten

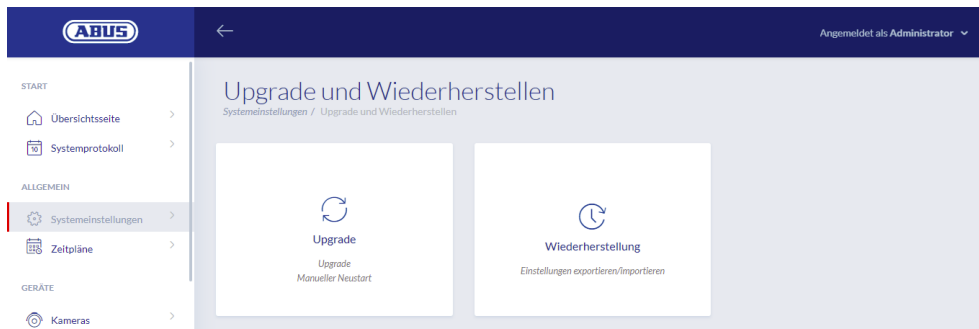

### Automatische firmware-update

Als u hebt ingestemd met cloud-toegang, ontvangt u een melding op uw dashboard wanneer er nieuwe firmware-updates beschikbaar zijn. Klik op de melding om de updates automatisch te downloaden en te installeren.

### Handmatige firmware-update

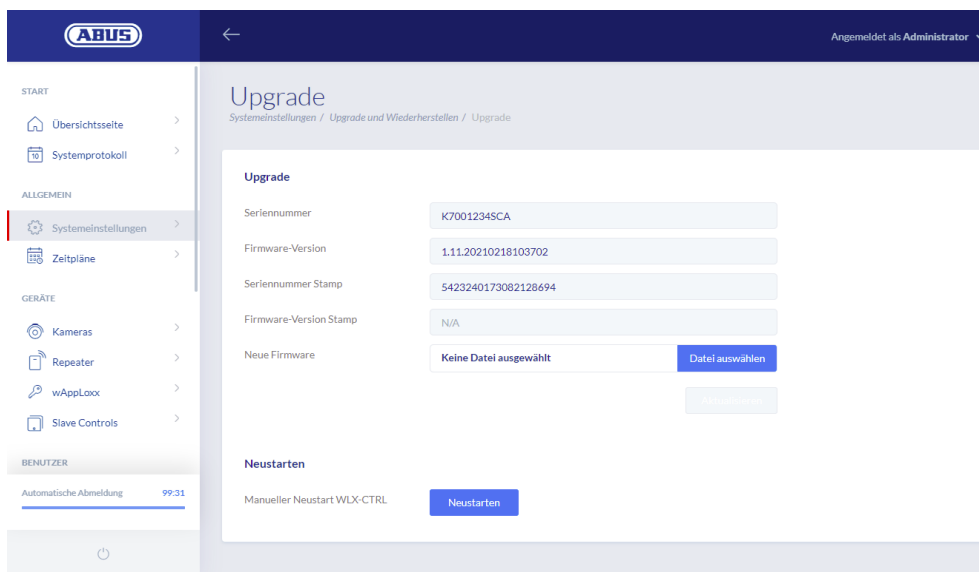

De actuele firmware van de wAppLoxx Pro Control Plus kunt u downloaden op [www.abus.com](http://www.abus.com).



Wij adviseren u om altijd de nieuwste firmware te gebruiken. U kunt deze vinden onder de volgende link in het tabblad "Downloads":

<https://mobil.abus.com/product/ACCO16000>

Om een update uit te voeren, laadt u het bestand (\*.iso) met de nieuwe firmwareversie en selecteert deze met de knop. Klik op de knop "Actualiseren" in de rechter bovenhoek. De update wordt nu uitgevoerd en de wAppLoxx Pro Control Plus wordt automatisch opnieuw opgestart.



Tijdens het updateproces mag de stroomvoorziening van de wAppLoxx Pro Control Plus niet worden onderbroken.

Om de wAppLoxx Pro Control Plus handmatig te herstarten, selecteert u de knop "Herstarten".

### Instellingen herstellen



Als u uw instellingen wilt opslaan of overbrengen naar een andere wAppLoxx Pro Control Plus, kunt u die exporteren in een configuratiebestand (\*.conf). Dit bestand bevat alle instellingen, behalve die voor alle cilinders, repeaters en slave-Controls. Deze moeten weer opnieuw worden geprogrammeerd. Om een configuratiebestand te importeren, selecteert u het via de knop "Bestand selecteren" en voltooit u het proces door op "Importeren" te klikken.

## 6.7. Rolbeheer

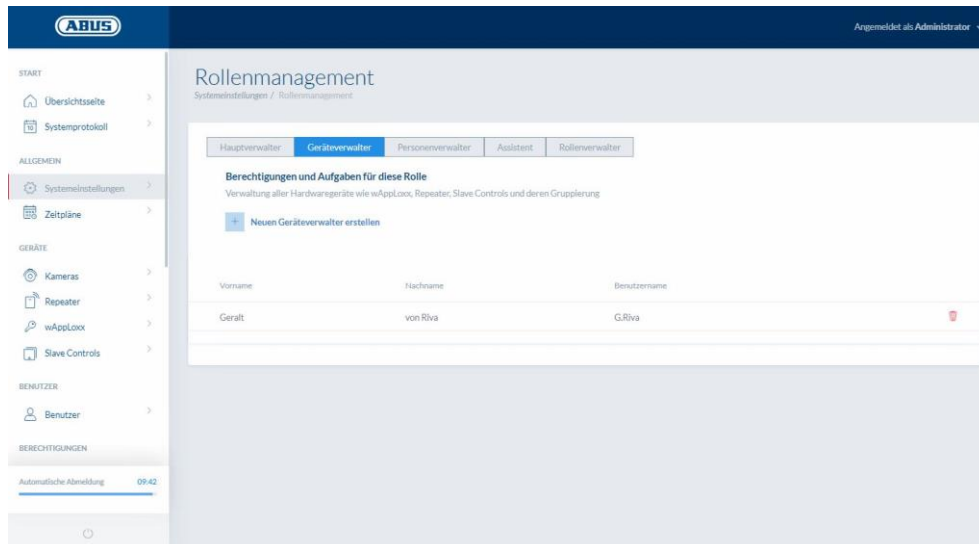

Vanaf Control SW versie 1.5x in combinatie met WLX PP Manager V. 1.4.0 is het mogelijk om gebruikers met verschillende rollen aan te maken. Deze gebruikers hebben beperkte beheerrechten in het systeem, afhankelijk van hun rol. De machtigingen van de beheerder blijven ongewijzigd. Gebruikers van de volgende rollen kunnen worden aangemaakt:

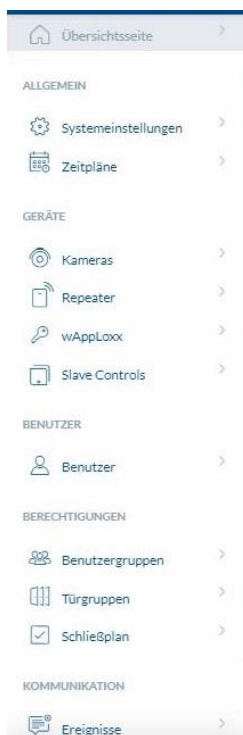

### Hoofdadministrateur

- De hoofdbeheerder heeft volledige beheerrechten voor het systeem, maar geen toegang tot het systeemlogboek en mag dus geen gebruikers aanmaken met logboektoegang. Belangrijke systeemmeldingen worden hem/haar getoond in het dashboard (bv. batterijwaarschuwingen), of kunnen via e-mailmeldingen worden verstuurd.



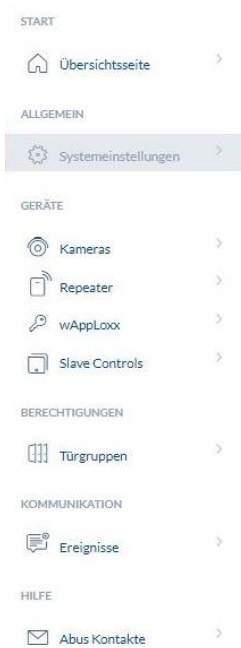

### Apparatuurbeheerder

- De apparaatbeheerder heeft beheerrechten die beperkt zijn tot het beheer van hardware en kan dus deurcomponenten, repeaters en bedieningen inleren, en alle systeeminstellingen bewerken. Bovendien kunnen de instelling voor de interface met het alarmsysteem en de instelling van de in- en uitgangen van de regeling worden beheerd.



### Persoonlijke manager

- De persoonsbeheerder heeft beperkte beheersrechten tot het beheer van gebruikers-/vergrendelingsbevoegdheden. Er kunnen gebruikers worden aangemaakt en sluitmedia worden aangeleerd. Bovendien kunnen gebruikersgroepen, tijdschema's en sluitautorisaties worden toegewezen. De persoonlijke beheerder heeft geen administratieve rechten voor deurcomponenten en andere hardware.

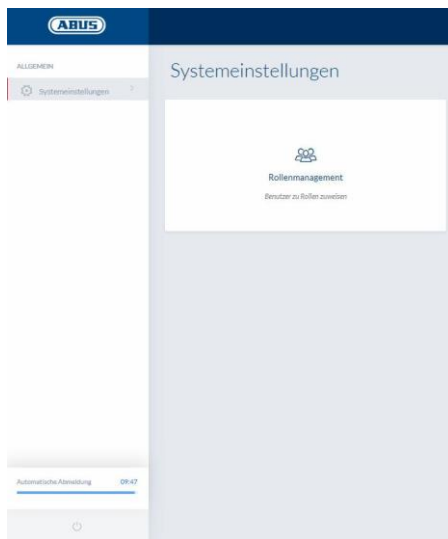

### Rol beheerder

- De rolbeheerder heeft geen administratieve rechten in het systeem, zijn taak is het aanmaken en beheren van gebruikers van de hier beschreven rollen. Naast de beheerder kan alleen de rolbeheerder gebruikers van de nieuwe rollen aanmaken.

### Assistent / Alleen-lezen gebruiker

- De assistent kan alle instellingen, onderdelen en gebruikers in het systeem zien, maar kan geen wijzigingen aanbrengen. Het systeemlogboek kan echter niet worden bekeken. Als de tweepersoonsmodus (vierogenprincipe) is geactiveerd, kan de wizard samen met een gebruiker met logtoegang het systeemlogboek bekijken.

### Algemene toelichting

Voor elke beheedersrol kunnen maximaal 10 gebruikers worden aangemaakt. De beheerder en de rolbeheerder kunnen gebruikers aanmaken voor de verschillende rollen. Daartoe worden in eerste instantie een gebruikersnaam en een wachtwoord toegekend. De nieuw aangemaakte gebruiker wordt dan gevraagd zijn wachtwoord te wijzigen wanneer hij voor het eerst inlogt.

Het is niet mogelijk dat twee gebruikers met dezelfde beheedersrol of in combinatie met de beheerder of de hoofdbeheerder tegelijkertijd inloggen.

## 6.8. Externe toegang tot het wAppLoxx Pro Plus systeem

Naast de beheerder kunnen ook gebruikers via het web of de app verbinding maken met de wAppLoxx Pro Control Plus. Hiervoor moet een gebruiker met webtoegang zijn aangemaakt zoals beschreven in hoofdstuk 8.2.

Een willekeurig aantal apparaten kan toegang krijgen tot wAppLoxx Pro Control Plus. Als de WLX PRO CTRL PLUS moet worden benaderd vanaf een desktopcomputer of notebook, wordt de wAppLoxx Pro Plus Manager aanbevolen. Deze kan via de volgende linke worden gedownload:

<https://mobil.abus.com/product/ACCO16000>

Met de wAppLoxx Pro Plus App kan de wAppLoxx Pro Control Plus ook via mobiele apparaten worden bediend (zie hoofdstuk 12). De app is beschikbaar via de App Store (iOS) dan wel de Google Play Store (Android).

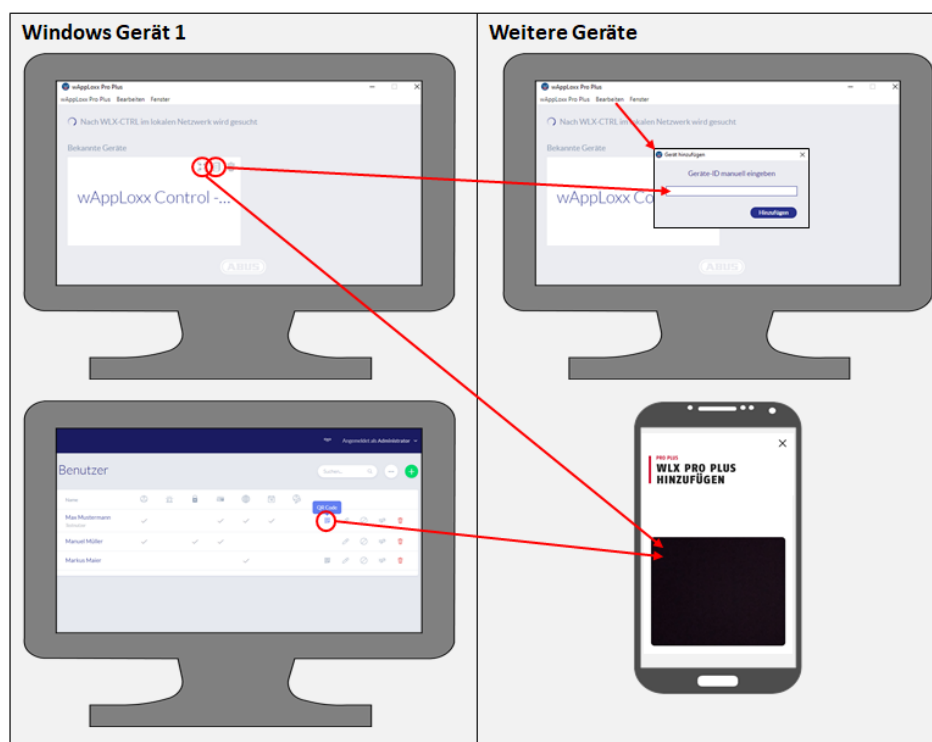

Als de wAppLoxx Control zich in hetzelfde lokale netwerk bevindt, verschijnt hij automatisch in de wAppLoxx Pro Plus Manager. Om de Control handmatig toe te voegen, kan de ID van de Control in de Manager worden gekopieerd en via "Bewerken" handmatig in de Manager van een ander apparaat worden ingevoegd.

Als de WLX PRO CTRL PLUS moet worden benaderd met een smartphone of tablet, kan in de in de wAppLoxx app de QR-code uit de Manager, de beheerdersinterface of de gebruikersinterface worden gescand (zie hoofdstuk 12).

Als de wAppLoxx Pro Control Plus al via de app op een mobiel apparaat is opgeroepen, kan ook op dit apparaat in de app via "APPARAAT DELEN" een QR-code worden gegenereerd en door andere apparaten worden gescand.



Om veiligheidsredenen zijn de QR-codes slechts één week geldig en kan elke QR-code slechts één keer worden gebruikt.

## 7. Configuratie van de componenten

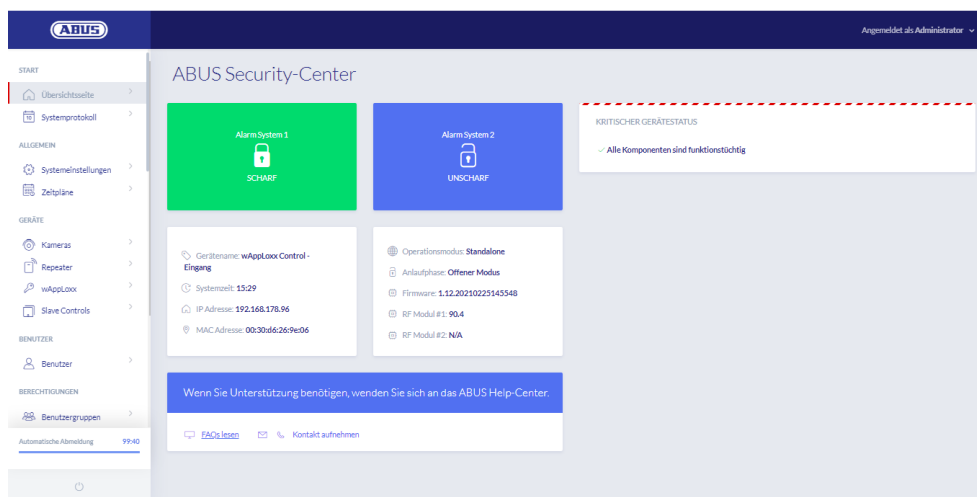

Op de overzichtspagina van het hoofdmenu vindt u alle belangrijke informatie van uw wAppLoxx Pro Control Plus in één oogopslag. Onder het punt "Status van een kritische voorziening" worden actuele berichten (bijv. batterijwaarschuwingen of verlies van verbinding) weergegeven.

Controleer of u over de nieuwste firmware op uw wAppLoxx Control Pro beschikt. Als cloud-toegang is goedgekeurd, ontvangt u een bericht als er een nieuwe firmwareversie beschikbaar is. Voor meer informatie over de firmware-update, zie hoofdstuk 6.6 "Upgrade en terugzetten".

### 7.1. wAppLoxx Pro Plus Slave Control

#### Cascadering van de wAppLoxx Pro Control Plus

Met de cascadefunctie kunt u tot max. vijf wAppLoxx Pro Control Plus in de master-slave-modus in een lokaal netwerk aansluiten. De master-slave-functie wordt gebruikt om het bereik van de radio te vergroten.

wAppLoxx-cilinders worden daarbij via de Master-Control ingeleerd in een master- of slave-Control of een bijbehorende repeater. Het gebruikersbeheer wordt uitsluitend uitgevoerd door de Master-Control van het systeem. Alle gegevens, zoals gebruikers, sluitplan, enz. worden door de Master-Control naar de Slave-Control doorgestuurd.

#### Inrichten van een master-slavesysteem



Voorwaarde voor een probleemloze installatie is dezelfde firmwareversie van master- en slave-Control, alsmede een goede netwerkcommunicatie tussen master- en slave-Controls.



Er moet een vast IP-adres in de Master Control worden ingesteld om een slave-besturing te kunnen toevoegen. Een omschakeling naar DHCP of een wijziging van het vaste IP-adres is achteraf niet mogelijk.



De Control die als "Slave-Control" moet worden gebruikt, mag niet zijn geconfigureerd voordat deze is toegevoegd. Om een besturing als slaaf toe te voegen, mag alleen het IP-adres van de Control worden gewijzigd. Alle andere instellingen zorgen ervoor dat een fabrieksreset moet worden uitgevoerd om de Control weer in een cascadeerbare toestand te brengen.

1. Breng de spanningsvoorziening van alle slave-besturingen tot stand.
2. Ga in de hoofdbesturing naar het menu Slave-Controls en klik op het groene plusje om Slave-Controls toe te voegen. Als DHCP is ingeschakeld, verschijnt er een foutmelding omdat cascadering alleen mogelijk is met een vast IP-adres.
3. Selecteer de gewenste Slave-Control en wijs een naam toe, klik vervolgens op "Opslaan". De voedings-LED van de Slave-Control brandt dan continu geel.
4. Als de besturing niet automatisch in het netwerk wordt gevonden, kan het IP-adres of de hostnaam van de slave-besturing handmatig worden opgegeven. Na het invoeren van de gegevens verschijnt het besturingselement in de lijst.
5. Herhaal de procedure om nog meer slave-besturingen in te leren.



Als u wAppLoxx Pro Repeaters in uw systeem wilt integreren, voegt u deze pas toe nadat u de Slave-Controls hebt geïntegreerd (zie hoofdstuk 7.2).

Als u uw systeem met een Slave-Control wilt uitbreiden, blijven de in een andere Control ingeleerde repeaters en cilinders daardoor onaangetast.



Wijzigingen worden gewoonlijk onmiddellijk uitgewisseld tussen Master- en Slave-Controls. Als de netwerkverbinding echter slecht is, kan deze communicatie worden verstoord of vertraagd. Daarom worden gegevens regelmatig, één keer per minuut, extra gesynchroniseerd.



De resetkaart van uw systeem, die in de Master-Control werd opgeslagen en ook geldig is voor de Slave-Controls.



In geval van een storing in de Master-Control kunnen de Slave-Controls onafhankelijk blijven werken.

## 7.2. wAppLoxx Pro Repeater



Als een wAppLoxx Pro Repeater in een Slave-Control moet worden ingeleerd, moet deze eerst in de Master-Control worden geïntegreerd.

### Ingebruikname zonder batterij

1. Antenne monteren
2. Netstekervoeding aansluiten en insteken
3. Alle LED's branden gedurende 2 sec.  
Wanneer led 1 continu brandt, is de repeater  
gereed voor installatie.

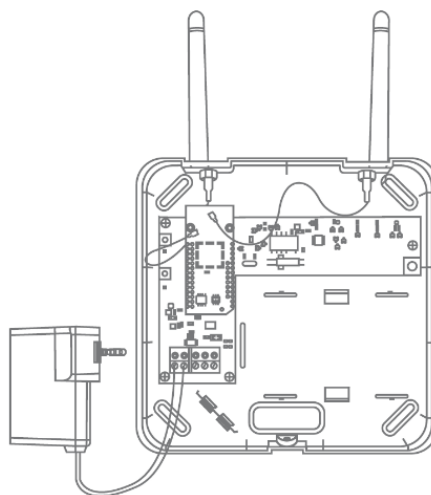

### Ingebruikname met batterij

1. Antenne monteren
2. Plaats de batterij en verbindt de batterijkabel met de  
BAT:
3. Netstekervoeding aansluiten en insteken
4. Alle LED's branden gedurende 2 sec.  
Als LED 1 permanent brandt is de repeater klaar voor  
installatie.
5. De voedingseenheid kan worden verwijderd voor de  
looptest - LED 1 brandt daarbij rood  
Nadere informatie over de looptest is te vinden in dit  
hoofdstuk onder het punt Looptest.

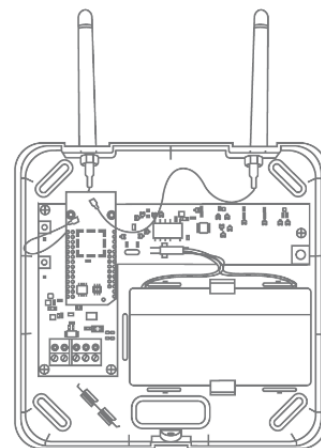



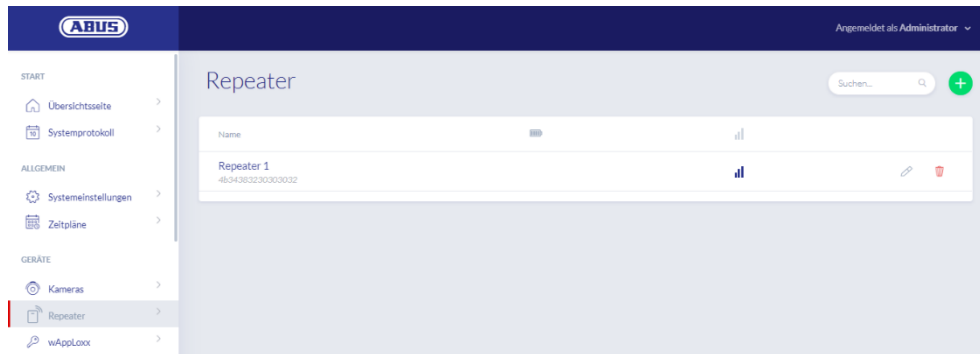

Via het menu-item Repeaters krijgt u een overzicht van alle repeaters met de bijbehorende signaalsterkte en batterijstatus. Bovendien zijn er symbolen voor het bewerken, blokkeren en wissen.

Accu aangesloten

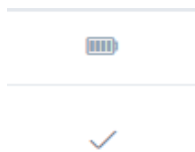

Bewerken



Wissen



### Signaalsterkte

Na elke communicatie tussen wAppLoxx Pro Repeater en wAppLoxx Pro Control Plus wordt de laatst gemeten signaalsterkte weergegeven in de vorm van een balkendiagram.



Geen balk: er is geen draadloze verbinding met de wAppLoxx Pro Repeater

1 balk: zwak - geen aanbevolen bedrijf

2 balken: goed

3 balken: sterk

### Repeater inleren

1. Door op de groene plus in het Repeater-menu te klikken, kunt u een nieuwe wAppLoxx Pro Repeater aanmaken.
2. Wijs een naam toe en selecteer de Control waarin de Repeater moet worden ingeleerd.

3. Klik op "Apparaat registreren"
4. Druk gedurende 3 sec. op de pairing-knop "A" - de LED 2 knippert
5. Nu maakt de repeater verbinding met de wAppLoxx Pro Control. Dit proces kan een paar seconden duren.
6. Als het programmeren is gelukt, licht LED 2 blauw op ter bevestiging.

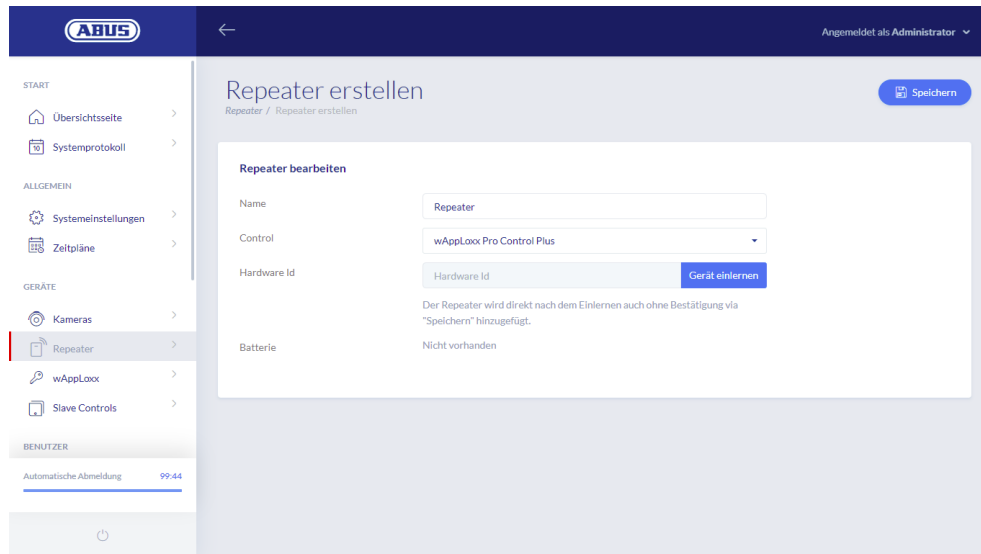

### Looptest

Druk op de looptest knop "B" op de repeater om een looptest te starten. Als de signaalsterkte minimaal goed is (2 balken), kunt u nu de wAppLoxx Pro Repeater op de gewenste positie installeren.

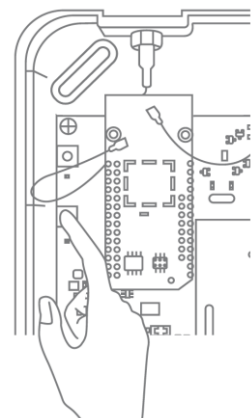
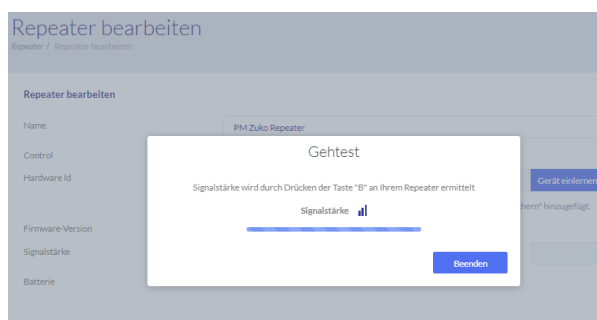

Aanbevolen wordt om de looptest met de batterij uit te voeren.

### Repeater deprogrammeren

Via repeater pairing-knop "A":

Om de wAppLoxx Pro Repeater te deprogrammeren houdt u de koppelingsknop "A" ingedrukt tot de led-signalering bevestigt dat de repeater gedeprogrammeerd is.

De repeater wordt hierbij automatisch verwijderd uit de wAppLoxx Pro Control Plus.

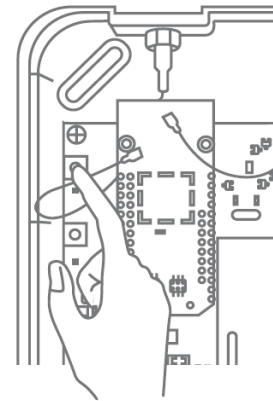

Via wAppLoxx Pro Control Plus:

Via de knop "Wissen" wordt de wAppLoxx Pro Repeater verwijderd uit de wAppLoxx Pro Control Plus. Hiervoor moet er een draadloze verbinding zijn. Anders moet de wAppLoxx Pro Repeater handmatig via de koppelingsknop "A" worden gedeprogrammeerd.

### 7.3. wAppLoxx Pro-cilinder



Als een wAppLoxx Pro Plus Slave-Control of een wAppLoxx Pro repeater in het sluitsysteem geïntegreerd moet worden, moet deze eerst geprogrammeerd worden, omdat de bijbehorende wAppLoxx Pro-componenten tijdens het inleren van een Slave-Control of een repeater toegewezen moeten worden

Een achteraf plaatsvindende wijziging van de toewijzing van een cilinder aan zijn repeater of zijn Control kan alleen na de deprogrammering opnieuw worden ingesteld.

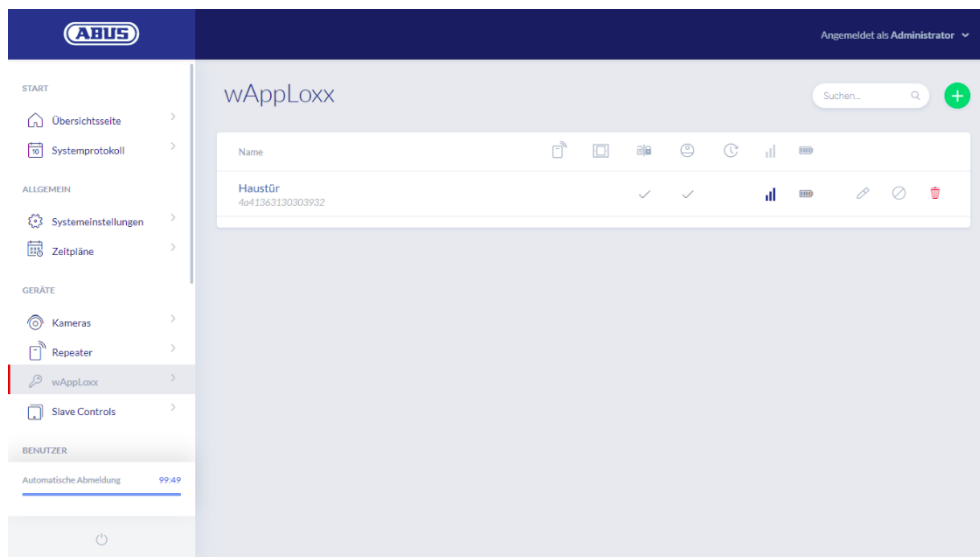

Menu-item wAppLoxx geeft een overzicht van alle aangemaakte wAppLoxx Pro-deurcomponenten met de bijbehorende signaalsterkte en batterijstatus. Bovendien zijn er symbolen voor het bewerken, blokkeren en wissen.

Batterijstatus



Batterij  
vervangen



Blokkeren+  
Blokking  
opheffen



Wissen



Bewerken





Het symbool "Batterij vervangen" verschijnt als de wAppLoxx Pro-cilinder stroomloos is. Bevestig een batterijwissel met "Ja", hierdoor wordt de teller voor het aantal openingen (cycli) van de cilinder gereset.

Als de batterij niet is vervangen door een nieuwe, selecteer dan "No" om door te gaan met het tellen van de openingen (cycli).

De verkeerde keuze kan ertoe leiden dat de cilinder niet op tijd waarschuwt dat de batterij bijna op is en de deur niet meer kan worden geopend.



### Signaalsterkte

Na elke communicatie tussen wAppLoxx Pro Cylinder en wAppLoxx Pro Control Plus wordt de laatst gemeten signaalsterkte weergegeven in de vorm van een balkendiagram.



- |            |  |
|------------|--|
| Geen balk: | geen draadloze verbinding met de wAppLoxx Pro-cilinder |
| 1 balk:    | zwak   |
| 2 balken:  | goed   |
| 3 balken:  | sterk  |

### Batterij

Na elke communicatie tussen wAppLoxx Pro Cylinder en wAppLoxx Pro Control Plus wordt de laatst gemeten batterijstatus grafisch weergegeven.

- |                |   |
|----------------|---|
| Batterij vol:  | Batterijstatus in orde                    |
| Batterij leeg: | Batterij moet binnenkort worden gewisseld |

Tot de leveringsomvang van de wAppLoxx Pro Control Plus behoren een systeemkaart en een resetkaart. Deze kaarten hebben de volgende functie:

### Systeemkaart

Aangezien de wAppLoxx Pro-cilinder geen mechanische resetknop heeft, wordt de cilinder door het presenteren van de systeemkaart in de teach-in of teach-out modus gezet. De systeemkaart kan op elke wAppLoxx Pro-cilinder worden gebruikt.

### Resetkaart

Om ongeoorloofd deprogrammeren van de cilinder door derden te voorkomen, moet een resetkaart worden ingeleerd. De ID van de resetkaart wordt dan op elke cilinder in het systeem geschreven (analoog aan een noodgeval-gebruiker) en is dus een unieke identiteitsdrager.

Daardoor wordt gegarandeerd, dat een cilinder alleen in combinatie met de door u aangemaakte, unieke resetkaart kan worden gereset.

Bewaar de resetkaart altijd op een veilige plaats. Mocht u de resetkaart onverhoopt verliezen, dan kan de administrator een nieuwe kaart aanmaken.

### Cilinder resetten

De cilinder wordt gereset met de resetkaart (of met een noodgevallen-slotmedium) en de systeemkaart. Houd eerst de systeemkaart voor de cilinder en houd dan, terwijl de cilinder nog knippert, de resetkaart (of een noodgevallen-sluitmedium) vast. U herkent een teruggezette cilinder als deze permanent gepaard is en altijd groen signaleert bij het draaien.

Door op het groene plusje in het wAppLoxx-menu te klikken, kunt u een nieuwe wAppLoxx Pro-cilinder aanmaken.

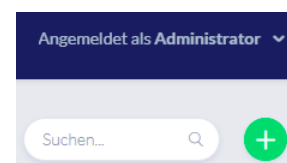

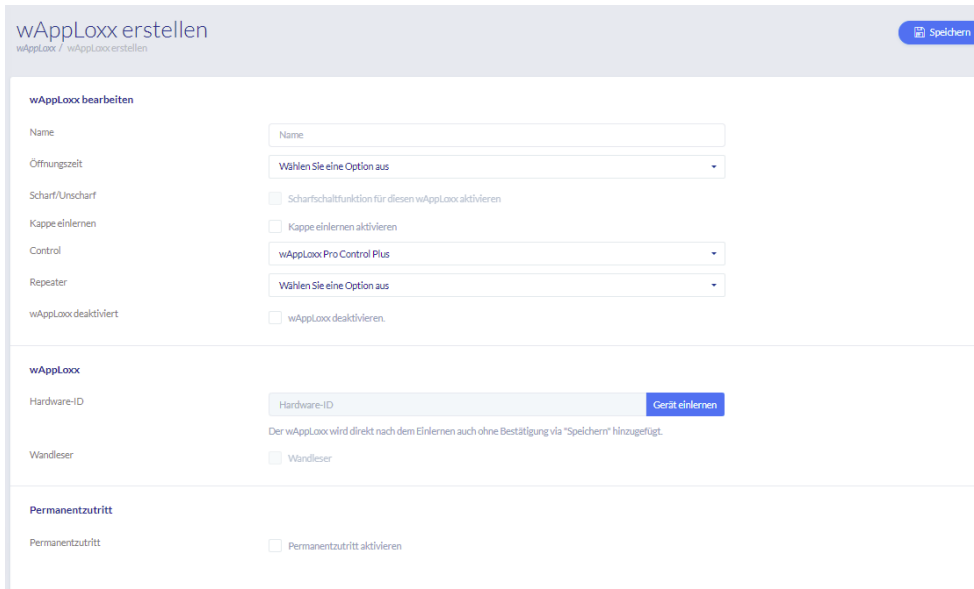

### Naam

Voer de naam van de deur/wAppLoxx in. Aanbevolen wordt om met een prefix zoals de etage te beginnen omdat in het deurenoverzicht de deuren alfanumeriek worden geordend.

### Openingstijd

Selecteer de inkoppelingstijd van de wAppLoxx Pro-cilinder tussen 6 en 12 seconden.

### Actief/inactief

Vink dit vakje aan om de cilinder rechten te geven om het alarmsysteem actief of inactief te schakelen. Deze functie is alleen voor de intrusion-cilinder beschikbaar en niet voor de access-cilinder.

### Lezer

Om de wAppLoxx Pro te gebruiken voor het inlezen van nieuwe sluitmedia, activeert u de functie in het keuzeveld. Per wAppLoxx Pro Control Plus kan slechts één wAppLoxx Pro als lezer worden gedefinieerd.

### Control

Selecteer de wAppLoxx Pro Control Plus of de eerder ingeleerde Slave-Control waarin de wAppLoxx Pro-cilinder moet worden ingeleerd.

### Repeater

Selecteer hier de vooraf ingeleerde repeater. Als er geen repeater voor uw sluitsysteem is voorzien, kunt u deze stap overslaan.



Als een wAppLoxx Pro Repeater of een wAppLoxx Pro Plus Slave Control in het sluitsysteem moet worden geïntegreerd, moet deze eerst worden ingeleerd, omdat bij het inleren de bijbehorende wAppLoxx Pro-componenten aan een Slave-Control/Repeater moeten worden toegewezen.

### Teach-in van een wAppLoxx Pro-cilinder

1. Klik op "Apparaat registreren"
2. Presenteer de "systeemkaart" aan de cilinder. De start van het teach-in proces wordt aangegeven door groen knipperen.
3. Nu wordt de cilinder verbonden met de wAppLoxx Pro Control Plus of met de wAppLoxx Pro Repeater. Dit proces kan een paar seconden duren.
4. Na de succesvolle teach-in wordt de hardware-ID van de cilinder weergegeven.

### Looptest

Om een looptest uit te voeren, activeert u de looptest. U wordt gevraagd om de bijbehorende wAppLoxx Pro-cilinderknop te draaien. Terwijl u deze draait, wordt de signaalsterkte van de cilinder in de software weergegeven. De signaalsterkte van een Bridge Box wordt tijdens de looptest aangegeven door op de contactknop van het deksel te drukken (zie illustratie). De looptest wordt gebruikt om de radiosituatie van de cilinder te beoordelen; voor nauwkeurigere radiometingen is speciale apparatuur vereist. In de navolgende tabel zijn de resultaten van de looptest ingedeeld.

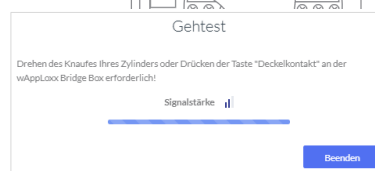
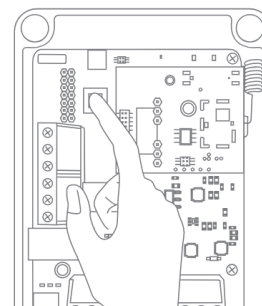

### Indeling van de looptest

- |            |   |
|------------|---|
| Geen balk: | Installatie niet mogelijk.  |
| 1 balk:    | Zwakke ontvangst, die verloren kan gaan door kleine storingen of invloeden. De installatie wordt niet aanbevolen. |
| 2 balk:    | Goede ontvangst, installatie kan met weinig risico worden uitgevoerd.   |
| 3 balk:    | Sterke ontvangst, waardoor installatie met zeer weinig risico op radiostoringen uitgevoerd kan worden.            |



### Office-modus

Een cilinder waarbij office-modus is vrijgeschakeld, kan de deur zonder sluitmedium worden geopend door aan de cilinderknop te draaien. Om permanente toegang tot een bepaalde periode te beperken, kunt u de betreffende wAppLoxx Pro-cilinder toewijzen aan een zelfgedefinieerd tijdschema.



Wij wijzen er echter op dat de office-modus kan niet geactiveerd worden bij geactiveerde 'scherpe' toestand van een Intrusion-cilinder. Deze moet eerst door een geautoriseerde persoon worden uitgeschakeld.



Meer informatie over het gebruik van de wAppLoxx Pro-cilinder vindt u in de aparte "wAppLoxx Pro montagehandleiding".



Met geactiveerde office-modus met eventuele gesperde dagprofielen van het ingestelde tijdschema wordt geen rekening gehouden.

### Inlezen van de resetkaart

1. In het menu-item "Systeemtoegang" onder de systeeminstellingen kunt u de meegeleverde resetkaart inleren. Om dit te doen, klikt u op "Resetkaart inleren".
2. Presenteer vervolgens de meegeleverde resetkaart aan de eerder ingeleerde cilinder.
3. Als het programmeren van de reset card succesvol was, wordt dit door een groen knipperend lampje op de cilinder aangeduid en de ID van de kaart wordt ingevoerd in het veld.
4. Klik op "Opslaan".
5. De ID van de resetkaart wordt nu overgedragen aan de ingeleerde cilinder en alle toekomstige ingeleerde cilinders.

## 7.4. wAppLoxx Pro-wandlezer of Bridge Box

Het volgende hoofdstuk beschrijft het inleren en deprogrammeren van de Bridge Box in de wAppLoxx Pro Control Plus.

Meer gedetailleerde informatie over de aansluiting en ingebruikname van uw wandlezer vindt u in de aparte gebruiksaanwijzing. U kunt deze raadplegen via de volgende link:

<https://mobil.abus.com/Gewerbe/Zutrittskontrolle/wAppLoxx-System/Zentrale-Sets/WLX-Pro-Wall-Reader-Set-IP67-Intrusion-weiss>

### De Bridge Box programmeren bij de wAppLoxx Pro Control Plus

1. Klik onder Apparaten op wAppLoxx.
2. Klik op het groene plusje om een Bridge Box toe te voegen.

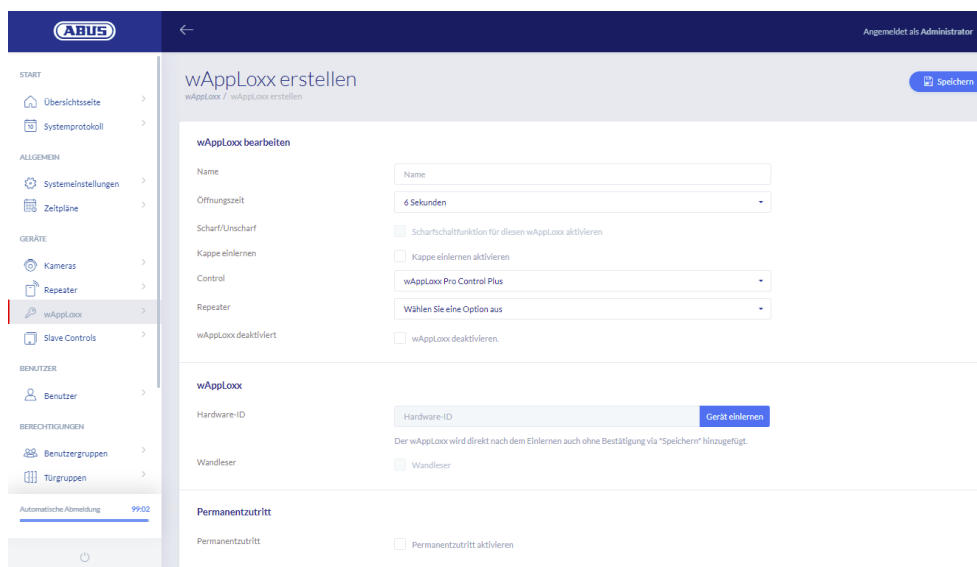

3. Ken een naam voor de wandlezer / deur toe.
4. Selecteer de Control of repeater waarin de Bridge Box moet worden geprogrammeerd.
5. Klik op "Apparaat registreren", er verschijnt een pop-up en de wAppLoxx Pro Control Plus bevindt zich in de teach-in-modus.
6. Druk ten minste 3 seconden op de groene pairing-knop op de wAppLoxx Pro Bridge Box. Zodra de pairing-LED's blauw beginnen te knipperen, laat u de pairing-knop los.
7. Als het programmeerproces gelukt is, verschijnt de ID van de Wall Reader en branden de pairing-LED's permanent blauw.
8. Klik tenslotte op 'Opslaan'.

### De Bridge Box deprogrammeren bij de wAppLoxx Pro Control Plus

1. Druk ten minste 3 seconden op de pairing-knop op de wAppLoxx Pro Bridge Box.  
Zodra de pairing-LED's blauw beginnen te knipperen, laat u de pairing-knop los.
2. Nu beginnen de pairing-LED's rood te knipperen.
3. Presenteer nu de reset-kaart of een fallback-medium aan de wandlezer.
4. De Bridge Box deprogrammeert zich nu van de wAppLoxx Pro Control Plus.
5. Als het verwijderproces is gelukt, brandt alleen de status-LED groen.

## 8. Opbouw van een sluitsysteem



Selecteer de gewenste beveiligingsmodus voordat u de resetkaart en sluitmedia toevoegt.

Dit hoofdstuk beschrijft de stapsgewijze procedure voor het programmeren van een sluitsysteem in de wAppLoxx Pro Control Plus met verschillende rechten en tijdsprofielen. De programmering kan ook in willekeurige volgorde worden uitgevoerd en op ieder moment worden gewijzigd. Bij de eerste inbedrijfstelling, na het inleren van alle wAppLoxx Pro Plus Slave-Controls en wAppLoxx Pro Repeaters (zie hoofdstuk 7), wordt de volgende procedure aanbevolen:

1. Maak deuren aan en programmeer de resetkaart (zie hoofdstuk 7.3 & 7.4)
2. Toewijzing van deuren aan deurgroepen (zie hoofdstuk 8.1)
3. Gebruikers aanmaken (zie hoofdstuk 8.2)
4. Toewijzing van gebruikers en tijdschema's aan gebruikersgroepen (zie hoofdstuk 8.3 - 8.5)
5. Opstellen van het sluitplan (zie hoofdstuk 8.6)

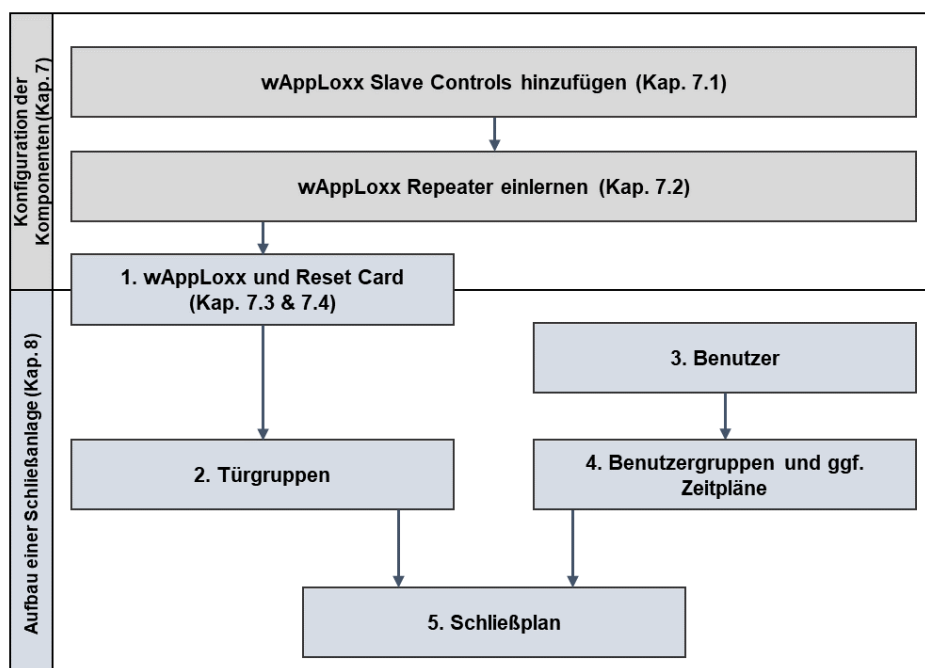

## 8.1. Deurgroepen aanmaken

Om een nieuwe deurgroep aan te maken, klikt u op het groene plusje in het menu-item "Deurgroepen". In het menu "Deurgroep aanmaken" kunt u de volgende items instellen:

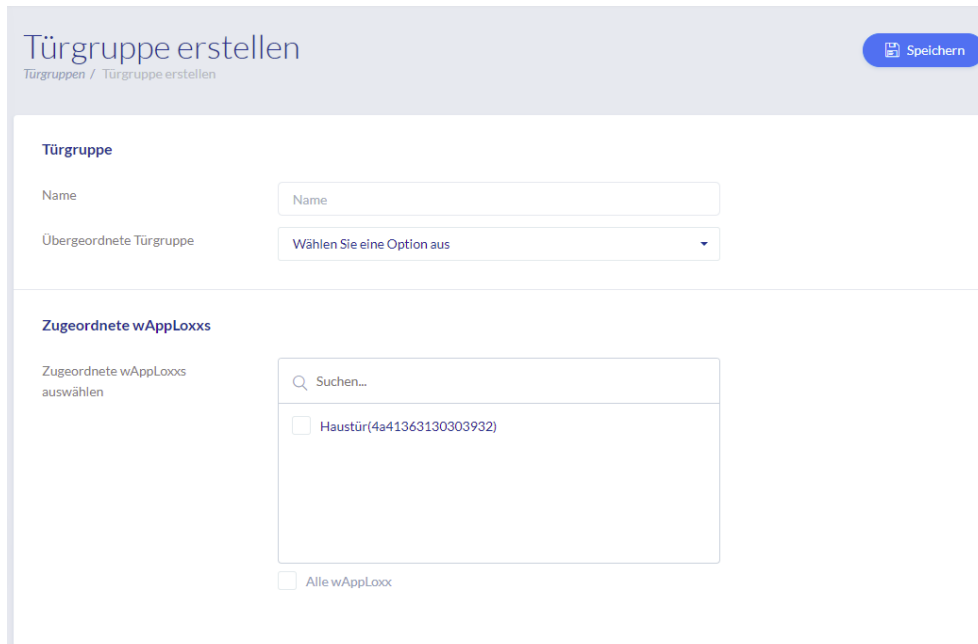

The screenshot shows the 'Türgruppe erstellen' (Create Door Group) form. It includes a 'Name' input field, a 'Übergeordnete Türgruppe' (Superior Door Group) dropdown menu with the option 'Wählen Sie eine Option aus', and a 'Zugeordnete wAppLoxxs' (Assigned wAppLoxxs) section. The 'Zugeordnete wAppLoxxs' section has a search bar 'Suchen...' and a list of items, including 'Haustür(4a41363130303932)'. There is also a checkbox for 'Alle wAppLoxx'.

### Naam

Definieert de naam van de betreffende deurgroep (bijv. "Buitendeuren" of "Kantoren Constructie")

### Bovengeschikte deurgroep

U kunt aan de betreffende deurgroep een deurgroep op een hoger niveau toewijzen. Wanneer "Root" is geselecteerd, heeft de deurgroep geen andere bovengeschikte groep en is dan de hoogste in de hiërarchie.

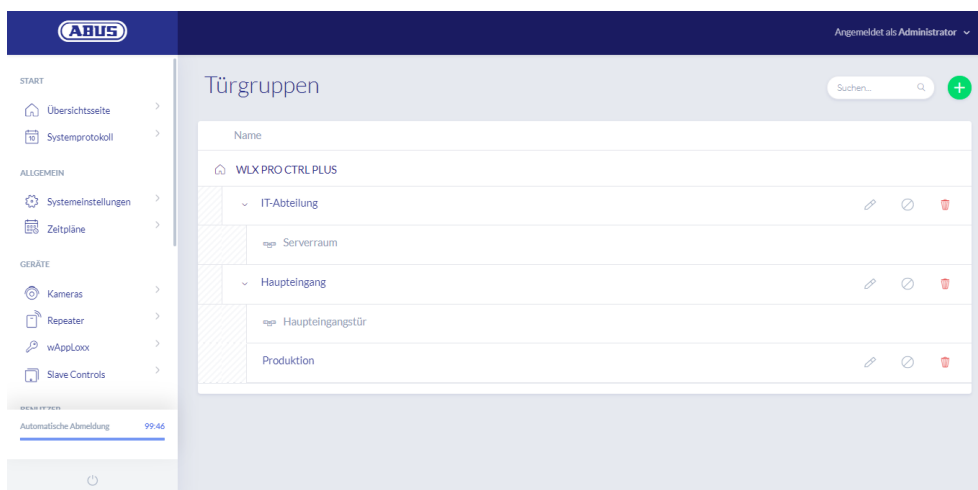

## Toegewezen wAppLoxx

Hier wijst u de betreffende deuren/wAppLoxx Pro-cilinders toe aan de deurgroep door op de keuzevakjes te klikken. Bepaalde deuren kunnen sneller worden gevonden met behulp van de zoekfunctie. Een wAppLoxx kan altijd maar aan één deurgroep zijn toegewezen.

Sla de instellingen op door op "Opslaan" te klikken.

In het menu-item "Deurgroepen" ziet u nu de hiërarchische structuur en de toewijzing van de afzonderlijke wAppLoxx Pro-cilinders aan de betreffende deurgroepen.

## 8.2. Gebruikers en sluitmedia

### Gebruiker aanmaken

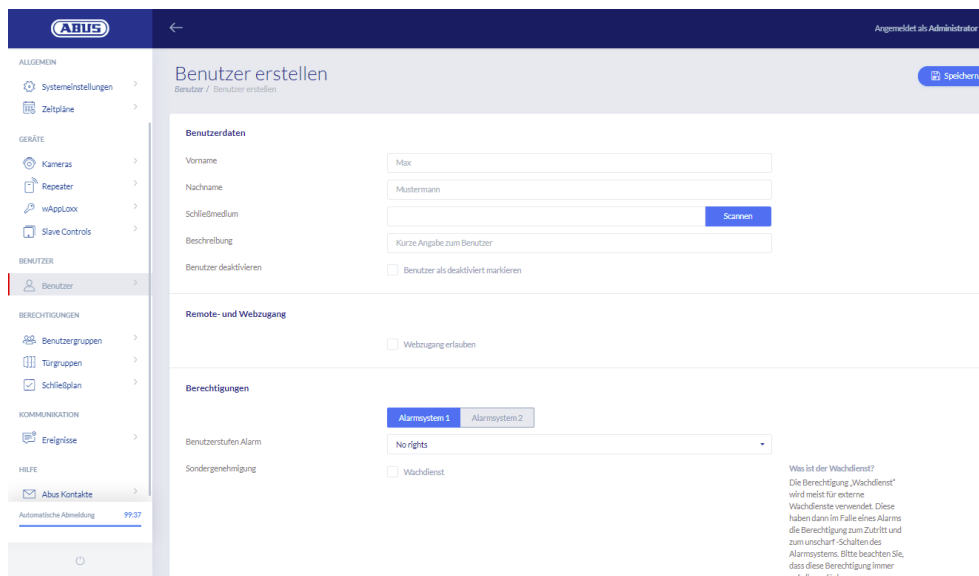

The screenshot shows the 'Benutzer erstellen' (Create User) page in the ABUS Security Center. The page is divided into several sections:

- Benutzerdaten:** Fields for 'Vorname' (First Name) with 'Max' entered, 'Nachname' (Last Name) with 'Mustermann' entered, and 'Schließmedium' (Locking Medium) with a 'Scannen' (Scan) button. There is also a 'Beschreibung' (Description) field with the placeholder 'Kurze Angabe zum Benutzer' and a checkbox for 'Benutzer deaktivieren' (Mark user as deactivated).
- Remote- und Webzugang:** A checkbox for 'Webzugang erlauben' (Allow web access).
- Berechtigungen (Permissions):** A dropdown menu for 'Alarmsystem' with 'Alarmsystem 1' and 'Alarmsystem 2' options. Below it, a dropdown for 'Benutzerstufen-Alarm' is set to 'No rights'. There is also a checkbox for 'Sondergenehmigung' (Special permission) with the label 'Wachdienst' (Night watch).

A note at the bottom right explains the 'Wachdienst' permission: 'Was ist der Wachdienst? Die Berechtigung „Wachdienst“ wird meist für externe Wachdienste verwendet. Diese haben dann im Falle eines Alarms die Berechtigung zum Zutritt und zum unscharf-schalten des Alarmsystems. Bitte beachten Sie, dass diese Berechtigung immer auf alle wirkt.' (What is the night watch? The permission 'night watch' is usually used for external night watch services. They then have the permission to enter and to switch the alarm system to 'fuzzy' in the event of an alarm. Please note that this permission always affects all.)

Voer hier de achter- en voornaam van de gebruiker in. Als de gebruiker een sluitmedium moet ontvangen, klikt u op "Inleren" en houdt u een nog niet toegekend sluitmedium voor de wAppLoxx Pro-cilinder die als lezer is gedefinieerd.

### Webtoegang

Indien aan de gebruiker webtoegang moet worden verleend, vink dan het vakje "Webtoegang toestaan" aan. Met de webtoegang kan de gebruiker, afhankelijk van de hem toegekende rechten, op afstand deuren openen en/of veiligheidszones "actief"/"inactief" schakelen. Elke gebruiker kan hier zijn sluitmedium wissen bij verlies. Optioneel is het mogelijk voor de gebruiker om de logboeken van de deuren in te zien. Om dit te doen, klikt u op "Toegang tot logboek toestaan". Om deze functies te kunnen uitvoeren, moet de gebruiker zich via een eigen gebruikersinterface aanmelden (zie hoofdstuk 11). Om voor de gebruiker een account te maken, voert u een gebruikersnaam en een wachtwoord in.

Remote- und Webzugang

Webzugang erlauben

Zugangsstufe: User with log

Benutzername: Mustermann

Passwort: .....

Passwort bestätigen: .....



Als de gebruiker zijn wachtwoord op de gebruikersinterface heeft gewijzigd, kan het door de administrator niet meer worden gewijzigd. Als de gebruiker het door hem gewijzigde wachtwoord vergeten is, moet hij gewist en opnieuw aangemaakt worden.

Na het bevestigen van de invoer door te klikken op "Aanmaken" of "Opslaan", kan de QR-code van de betreffende gebruikers worden weergegeven, zodat ze via de app verbinding kunnen maken met het wAppLoxx Pro-systeem (zie hoofdstuk 12).

## Autorisaties

Berechtigungen

Alarmsystem 1 | Alarmsystem 2

Benutzerstufen Alarm: Arm and disarm rights

Sondergenehmigung:  Wachdienst

Via de bevoegdheden wijst u de verschillende rechten toe die een gebruiker in de geselecteerde deurgroepen moet krijgen.

## Beveiligingsdienst

Als een gebruiker toegang heeft als beveiligiger, kan hij of zij het systeem alleen deactiveren als er een alarm is geactiveerd en krijgt dan toegangsrechten voor alle deuren (er hoeven geen deurgroepen te worden toegewezen). Nadat de oorzaak van het alarm is opgehelderd, kan het eenmalig opnieuw worden "ingeschakeld".



Als voorwaarde geldt dat er een interface naar het alarmsysteem is geconfigureerd (zie hoofdstuk 10.1)

### In- en uitschakelen

De gebruiker heeft het recht één of beide alarmsystemen bij de deuren van de geselecteerde deurgroep in of uit te schakelen (scherp of inactief).

### Alleen activeren

De gebruiker heeft alleen het recht om één of beide alarmsystemen bij de deuren van de geselecteerde deurgroep in te schakelen.

### Deurgroepen

Selecteer de deurgroepen waartoe de gebruiker toegang moet krijgen. Door de deurgroep te selecteren krijgt de gebruiker toegang tot de deuren in de deurgroep met het toegewezen tijdschema.



Zonder deurgroep kan de gebruiker ook geen toegangsrecht krijgen. Aan iedere gebruiker moet dus minimaal één deurgroep worden toegewezen.

### Fallback (terugvaloptie)

De fallback-autorisatie wordt direct in de wAppLoxx Pro-cilinder ingeleerd en biedt toegang als er geen radioverbinding is met de wAppLoxx Pro Control Plus. Hiervoor moet het sluitmedium bij een onderbroken radioverbinding drie keer aan de wAppLoxx Pro-cilinder worden aangeboden (telkens op het signaal wachten). Voor elke wAppLoxx Pro-cilinder is het mogelijk om naast de resetkaart negen nood-sluitmedia in te leren.

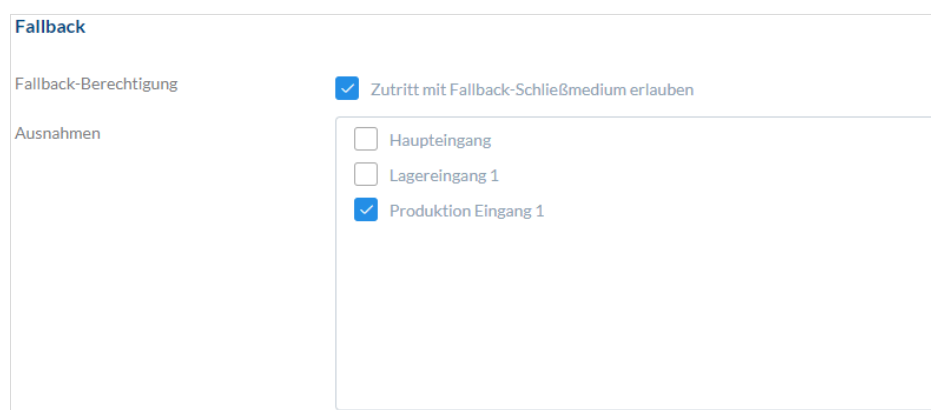

The screenshot shows a configuration window titled "Fallback". It contains the following elements:

- Fallback-Berechtigung:** A checkbox labeled "Zutritt mit Fallback-Schließmedium erlauben" which is checked.
- Ausnahmen:** A list of three entries, each with a checkbox:
  - Haupteingang
  - Lagereingang 1
  - Produktion Eingang 1





Indien voor een of meer cilinders geen terugvalfunctie gewenst is, moeten deze als uitzonderingen worden gedeclareerd. Bij het kiezen van de noodgevalbevoegdheid worden alle geprogrammeerde cilinders automatisch als noodgevalcilinders geselecteerd.



Aanbevolen wordt om in ieder sluitschema minimaal één noodgeval-sluitmedium aan te maken!



-  Indien een gebruiker zonder sluitmedium voor de toegang in noodgevallen wordt geselecteerd, neemt deze gebruiker nog steeds een van de 9 mogelijke slots voor fallback-sluitmedia in. Achteraf kan aan de gebruiker een sluitmedium worden toegewezen.
-  Met fallback-sluitmedia kunnen toegewezen cilinders op analoge wijze worden gereset als met de resetkaart.

### Toegang geldig

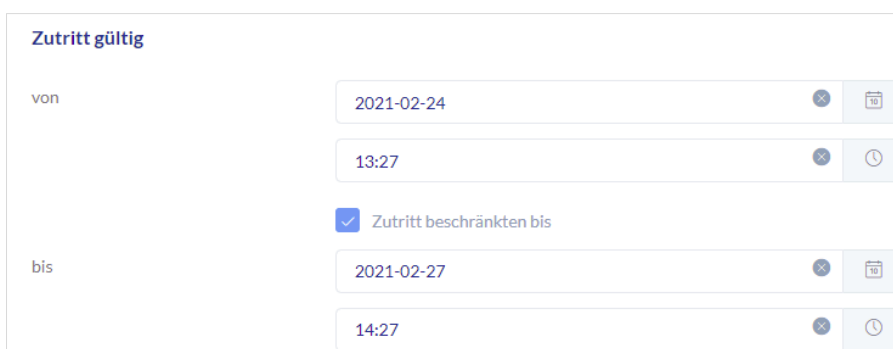

**Zutritt gültig**

von 2021-02-24 13:27

Zutritt beschränken bis

bis 2021-02-27 14:27

In deze paragraaf kan voor de gebruiker een individuele geldigheidsperiode worden gedefinieerd. De gedefinieerde geldigheidsperiode geldt voor alle bevoegdheden binnen het systeem, zowel voor de toegang van de bijbehorende wAppLoxx Pro-cilinders als voor de webtoegang.

### Gebruiker identificeren

Om een sluitmedium te identificeren, klikt u op "Identificeren" en presenteert u het sluitmedium aan de wAppLoxx Pro-cilinder waarmee sluitmedia worden ingelezen. Nu wordt de gebruiker getoond aan wie het sluitmedium is toegewezen.

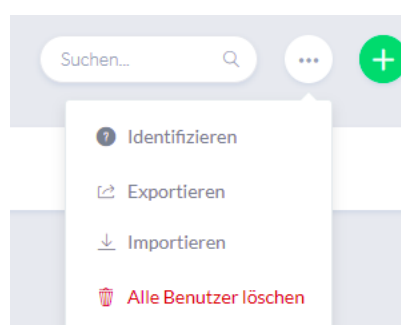

### Sleuteluitgifteprotocol

Om de uitgifte van sluitmedia te documenteren, kunt u een sleuteluitgifte-logboek exporteren. Klik op de toets links van het verwijderings-icoon in het gebruikersoverzicht. U

kunt individuele overeenkomsten noteren en een uitgifteprotocol als PDF-bestand exporteren door op "Opslaan en afdrukken" te klikken.

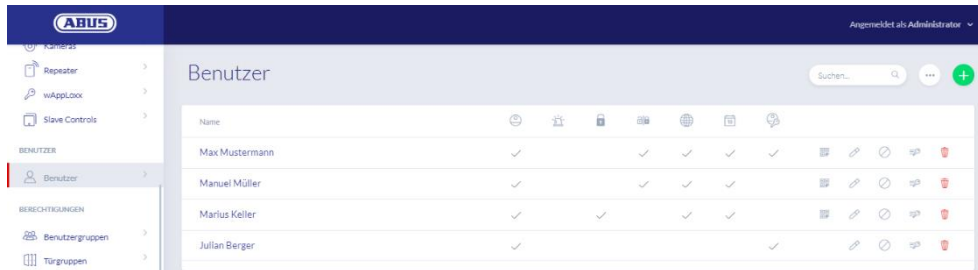

### Export van de gebruikerslijst

Om de gebruikerslijst te exporteren, klikt u op de knop "exporteren". Het bestand wordt in CSV-formaat uitgevoerd.

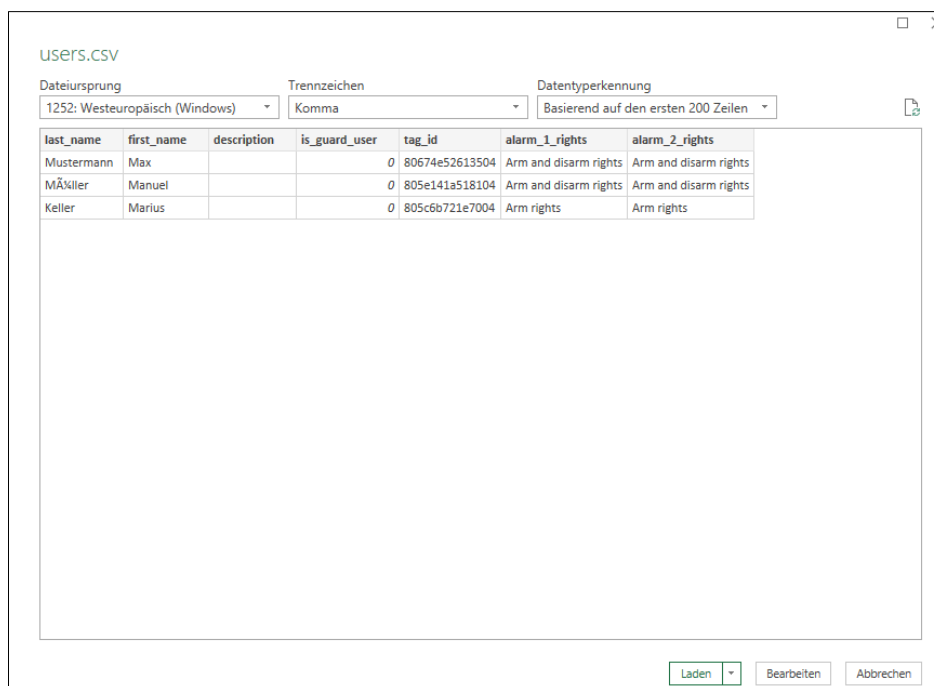

1. Open een lege werkmap in MS-Excel.
2. Klik in het tabblad "Gegevens" op "Van tekst/CSV".
3. Selecteer het geëxporteerde CSV-bestand en klik vervolgens op "Laden".



Om de bescherming van persoonlijke gegevens te waarborgen, worden de gebruikersgegevens voor webtoegang niet geëxporteerd. Ze moeten na het importeren van de gebruikerslijst opnieuw worden toegewezen.

## Importeren



Om geëxporteerde gebruikerslijsten weer te importeren, klikt u op de knop "importeren". Het is essentieel om ervoor te zorgen dat alleen het geëxporteerde, ongeformatteerde originele bestand kan worden gebruikt om gebruikers te importeren, bijvoorbeeld in het geval van een herstel van de wAppLoxx Pro Control Plus.



De gegevens en de kolomtitels moeten voor een succesvolle gebruikersimport zoals in het voorbeeld getoond als .csv-bestand worden aangemaakt.



Om de bescherming van persoonlijke gegevens te waarborgen, worden de gebruikersgegevens voor webtoegang niet geëxporteerd. Ze moeten na het importeren van de gebruikerslijst opnieuw worden toegewezen.

## Instellingen terugzetten

Het wordt aanbevolen om regelmatig back-ups van het systeem te maken. Deze worden aangemaakt door de functie "Exporteren" in het menu "Herstel". In hetzelfde menu kunt u op elk gewenste moment de back-up van gegevens in uw wAppLoxx Pro Control Plus terugzetten.

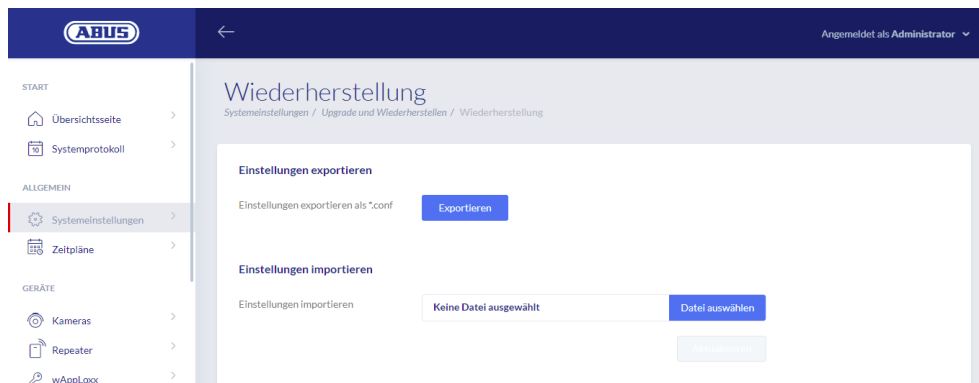

### 8.3. Gebruikersgroepen

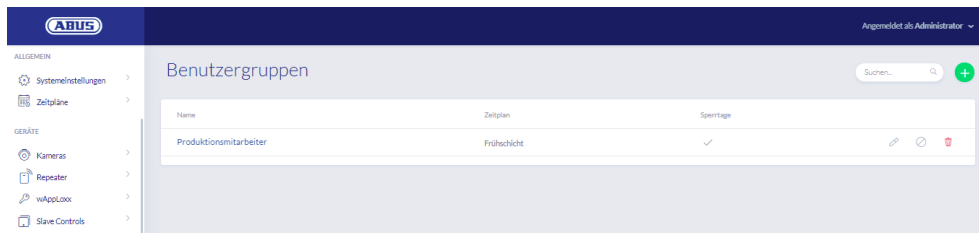

De afzonderlijke gebruikers worden gegroepeerd in de gebruikersgroepen. Om een nieuwe gebruikersgroep aan te maken, selecteert u "Gebruikersgroepen" in het hoofdmenu en klikt u op het groene plusje.

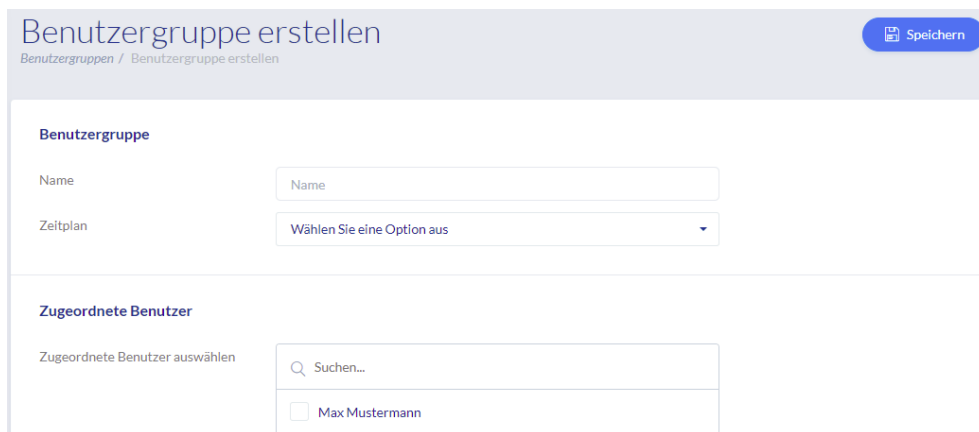

#### Naam

Voer een naam in voor de gebruikersgroep. (bijv. Directie).

#### Tijdschema

Kies hier optioneel een schema voor de gebruikersgroep.

#### Toegewezen gebruikers

Selecteer hier de gebruikers die aan deze gebruikersgroep moeten worden toegewezen.

## 8.4. Tijdschema's

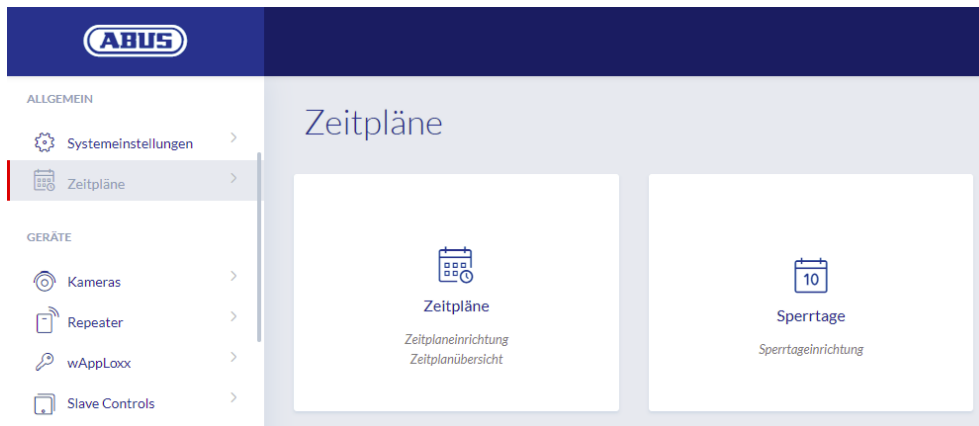

Met de tijdschema's kunnen aan bepaalde deurgroepen in tijd beperkte toegangsrechten voor verschillende deuren worden toegewezen. Er kunnen vakantiedagen worden ingericht om onafhankelijk van de weekdays afwijkende toegangstijden in te stellen (bijvoorbeeld feestdagen).

### Tijdschema aanmaken

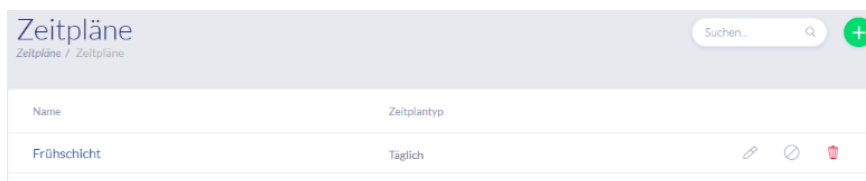

Om een tijdschema te maken, selecteert u "Tijdschema's" in het hoofdmenu. In de lijst worden alle opgeslagen tijdschema's weergegeven die direct bewerkt en gewist kunnen worden. Om een nieuw tijdschema te maken, klikt u op "Maken"

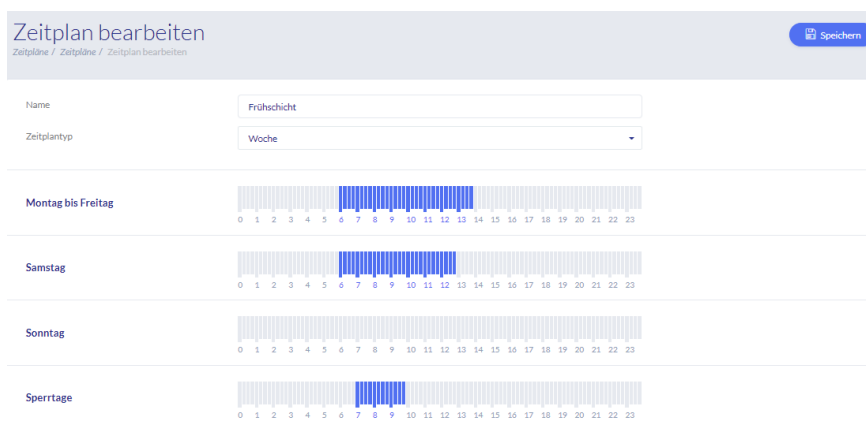

## Naam

Voer de naam van het tijdschema in dat u gaat maken.

## Type of soort schema

Hier kunt u de verschillende soorten tijdschema's selecteren.

Voor het kiezen van toegangstijden markeert u de balken met de muis (pc) of vinger (tablet/smartphone). Een balk komt overeen met 15 minuten.

Om de selectie toe te passen, klikt u op "Toepassen".



### Voorbeeld

De balk boven "6" komt overeen met de tijdsperiode van 06:00 tot 06:15 uur.



### Voorbeeld

De vroege dienst heeft toegang tussen 6:00 uur en 14:00 uur van maandag t/m vrijdag. De toegang op zaterdag is nu beperkt van 6.00 uur tot 13.00 uur. Op de bijbehorende vakantiedagen is toegang mogelijk van 7:00 uur tot 10:00 uur.

## 8.5. Vakantie

In het menu "Vakantie" kunt u verschillende sluitingsdagen aan de respectievelijke tijdschema's toewijzen.

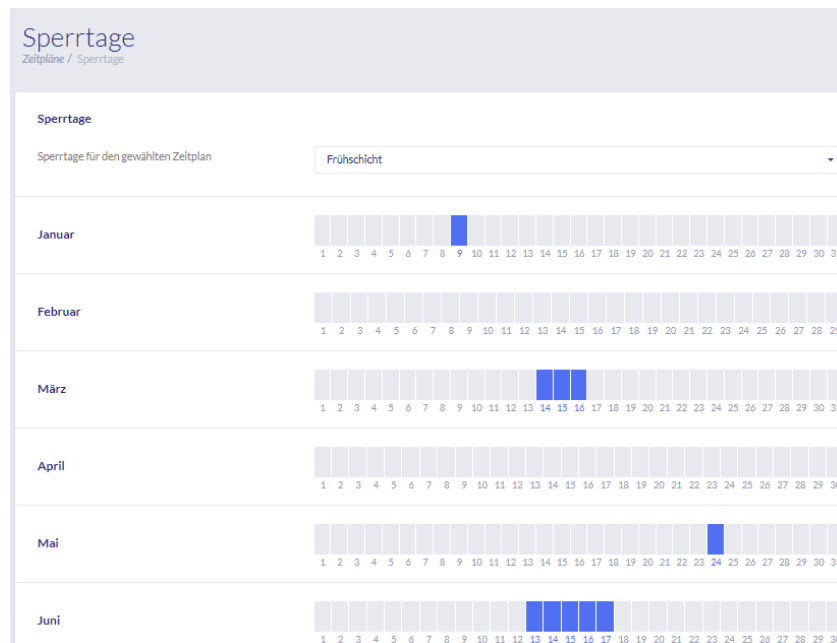

Op de geselecteerde sluitingsdagen geldende toegangstijden die in de tijdschema's voor de sluitingsdagen zijn ingevoerd.

## 8.6. Sluitschema

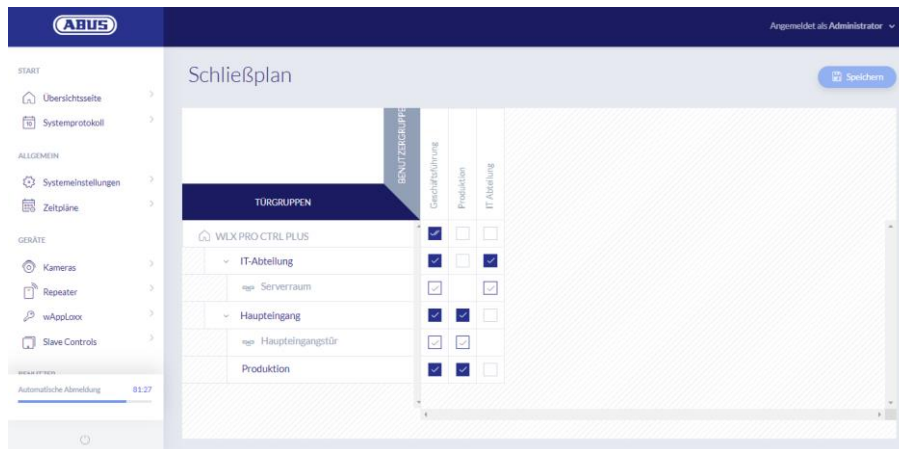

De autorisatie wordt in het wAppLoxx Pro Plus-systeem toegewezen via een sluitplanmatrix. De toewijzingen of toegangsrechten worden toegekend door heel eenvoudig in de weergegeven vakjes te klikken. Als u op een van de vakjes klikt, verschijnen de volgende keuzemogelijkheden:

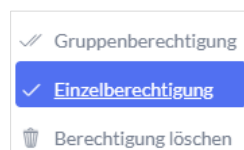

Algemene toestemming: De toegangsautorisatie wordt zowel voor de geselecteerde deurgroepen als voor alle ondergeschikte deurgroepen verleend.

Individuele toestemming: De toegangsautorisatie wordt verleend voor de geselecteerde deurgroep.

Autorisatie wissen: De toegangsbevoegdheid wordt zowel voor de geselecteerde deurgroepen als voor alle ondergeschikte deurgroepen onttrokken.

### Voorbeeld (zie boven)

Dubbel vinkje (groepsbevoegdheid) van de gebruikersgroep "Directie" in het hoogste hiërarchische niveau van het bedrijf. Dit betekent dat directie/management toegangsbevoegdheid heeft tot alle deuren van het bedrijf alsmede toegangsbevoegdheid tot alle subgroepen. Eén vinkje voor gebruikersgroep "IT-afdeling" en deurgroep "IT-afdeling". Dit betekent dat de gebruikers van de deurgroep alleen toegangsbevoegdheid hebben tot de deur "Serverruimte".

## 9. Camera's

Het is mogelijk dat videobewaking in een wAppLoxx-systeem wordt geïntegreerd. Tot 10 ABUS IP-camera's kunnen worden geïntegreerd in één wAppLoxx Pro Control Plus.

### Integratie van een IP-camera in het wAppLoxx-systeem

Als u in het beheermenu op "Camera's" klikt, vindt u alle reeds geïnstalleerde IP-camera's. Als u een nieuwe IP-camera wilt toevoegen, klikt u op het groene plusteken.

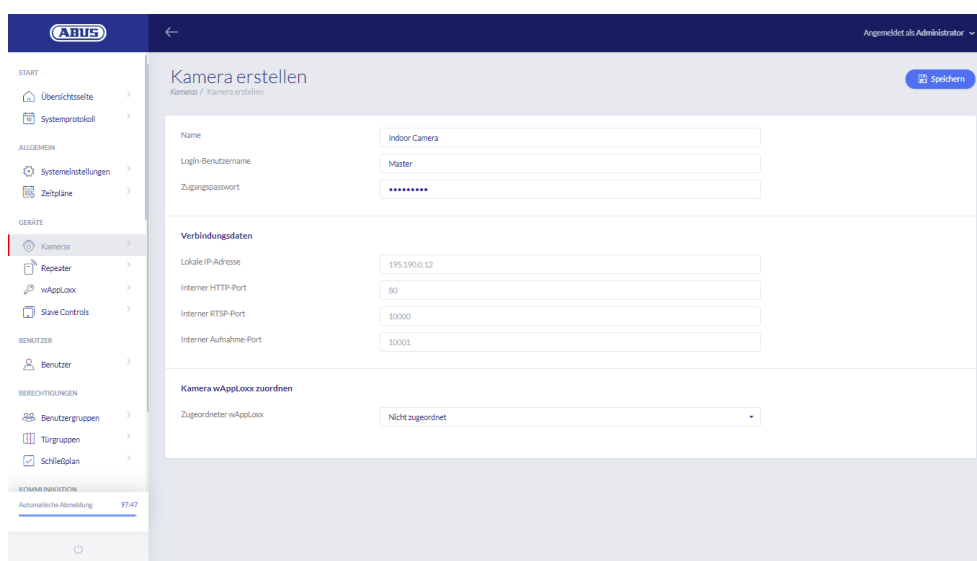

The screenshot shows the 'Kamera erstellen' (Create Camera) page in the ABUS web interface. The page has a dark blue header with the ABUS logo and 'Argemeldet als Administrator'. A left sidebar contains navigation options like 'START', 'ALLGEMEIN', 'GERÄTE', 'BENUTZER', 'BERECHTIGUNGEN', and 'KONTAKTINFORMATION'. The main content area is titled 'Kamera erstellen' and contains several input fields: 'Name' (filled with 'Indoor Camera'), 'Login-Benutzername' (filled with 'Master'), 'Zugangspasswort' (masked with dots), 'Lokale IP-Adresse' (filled with '195.190.0.12'), 'Interner HTTP-Port' (filled with '80'), 'Interner RTSP-Port' (filled with '10000'), and 'Interner Aufnahme-Port' (filled with '10001'). At the bottom, there is a dropdown menu for 'Kamera wAppLoxx zuordnen' currently set to 'Nicht zugeordnet'. A 'Speichern' button is in the top right corner.

### Naam

Wijs een naam toe waaronder uw IP-camera in het overzicht van alle camera's verschijnt.

### Inloggegevens

Voer de gebruikersnaam en het wachtwoord van uw IP-camera in.

### Aansluitingsgegevens

Voer het IP-adres en de poorten van uw ABUS IP-camera in. U kunt deze informatie opvragen in de ABUS IP-Installer.

### Camera toewijzen aan wAppLoxx

Tenslotte kunt u de camera toewijzen aan de gewenste wAppLoxx-cilinder.



Om veiligheidsredenen raden wij u aan de https-verbindingsmodus op uw camera te gebruiken.



## 10. Gebeurtenissen

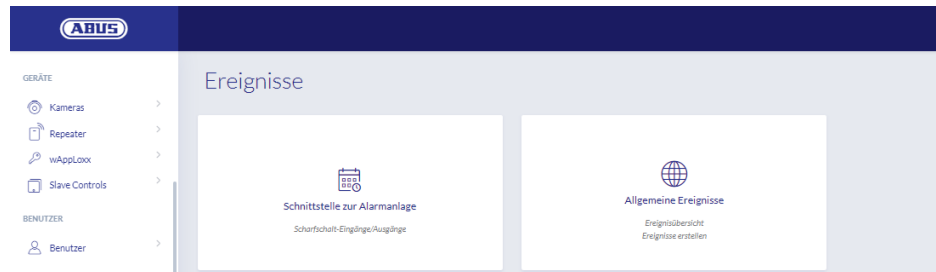

### 10.1. Interface naar alarmsysteem

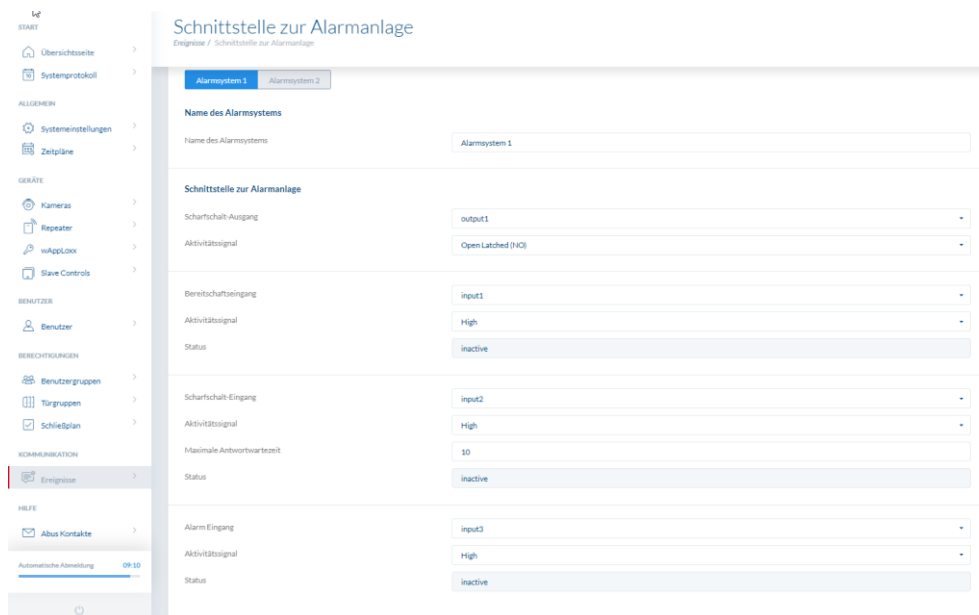

Om een interface met een alarmsysteem te definiëren, selecteert u "Gebeurtenissen" in het hoofdmenu en klikt u vervolgens op "Interface naar alarmsysteem". Hier kunt u ook de naam van het alarmsysteem toekennen.

#### Inschakeluitgang

U kunt de inschakeluitgang gebruiken om een aangesloten alarmsysteem in of uit te schakelen. Standaard wordt relais 1 gebruikt voor "Inschakeling"/"Uitschakeling".

#### Activiteitssignaal

Kies tussen de verschillende relaistypes die vereist zijn door de aangesloten alarmcentrale.

- Inschakelen (Open Latched NO): Relais gesloten bij "Ingeschakeld"
- Uitschakelen (Closed Latched NC): Relais open bij "Ingeschakeld" (actief)
- Inschakelen (Open Timed NO) impuls: Relais sluit gedurende één seconde bij "Ingeschakeld"

- Uitschakelen (Closed Timed NC) Impuls: Relais opent gedurende één seconde bij "Ingeschakeld"

### **Gereed-ingang**

Om paraat te zijn, moet er een signaal van het inbraakalarmsysteem aanwezig zijn op de wAppLoxx Pro Control Plus. Als het bedieningspaneel niet gereed is en de ingang "Gereed" niet actief is, voorkomt de wAppLoxx Pro Control Plus de "Inschakeling" en meldt dit via de wAppLoxx Pro-cilinder. Standaard wordt ingang 1 gebruikt (zie hoofdstuk 3).

### **Activiteitensignaal**

Via "Activiteitensignaal" kunt u de ingangsverwerking omschakelen.

- High: Als er 12 V op de ingang staat, is de alarmcentrale gereed voor "Inschakeling".
- High: Als er 0 V op de ingang staat, is de alarmcentrale niet gereed voor "inschakeling" (arming).
- Low: Als er 12 V op de ingang staat, is de alarmcentrale niet gereed voor "inschakeling".
- Low: Als er 0 V op de ingang staat, is de alarmcentrale gereed voor "inschakeling" (arming).

### **Status**

Er wordt aangegeven of deze ingang actief is.

### **Activeringsingang**

De wAppLoxx Pro Control Plus kan worden in-/uitgeschakeld door een aangesloten alarmcentrale via de inschakel-/activeringsingang. Wanneer de status van de aangesloten alarmcentrale wisselt tussen "ingeschakeld/actief" en "uitgeschakeld/inactief", wordt ook de wAppLoxx Pro Control Plus overeenkomstig "actief"/"inactief" geschakeld. Dit zorgt ervoor dat de aangesloten alarmcentrale en de wAppLoxx Pro Control Plus zich in dezelfde toestand bevinden. Ingang 2 wordt standaard gebruikt (zie hoofdstuk 3).

### **Activiteitensignaal**

U kunt de ingangsverwerking via "Type" omschakelen.

- High: Bij 12 V op de ingang is de wAppLoxx Pro Control Plus "actief" (ingeschakeld).
- High: Bij 0 V op de ingang is de wAppLoxx Pro Control Plus "inactief" (uitgeschakeld).
- Low: Bij 12 V op de ingang wordt de wAppLoxx Pro Control Plus "uitgeschakeld".
- Low: Bij 0 V op de ingang wordt de wAppLoxx Pro Control Plus "ingeschakeld".

### **Maximale wachttijd voor antwoord**

Selecteer de vertragingstijd tussen 10 of 25 seconden. De vertragingstijd bepaalt de wachttijd tot er een bevestiging van de alarmcentrale beschikbaar is op de wAppLoxx Pro

Control Plus.

### Status

Er wordt aangegeven of deze ingang actief is.

### Alarm-ingang

Een alarmgebeurtenis wordt gecommuniceerd via de alarmingang van de wAppLoxx Pro Control Plus.

Als standaard wordt ingang 3 gebruikt (zie hoofdstuk 3).

### Activiteitensignaal

Via "Activiteitensignaal" kunt u de ingangsverwerking omschakelen.

- High: Als er 12 V op de ingang wordt gezet, is de alarmtoestand actief.
- High: Als er 0 V op de ingang wordt gezet, is de alarmtoestand niet actief.
- Low: Als er 0 V op de ingang wordt gezet, is de alarmtoestand actief.
- Low: Als er 12 V op de ingang wordt gezet, is de alarmtoestand niet actief.

### Status

De actuele status van de ingang wordt weergegeven.

### Aansluiting op de IAC

Er zijn vier mogelijkheden om de wAppLoxx Pro Control Plus aan te sluiten op een IAC:

#### 1. Alarmsysteem volledig bekabeld

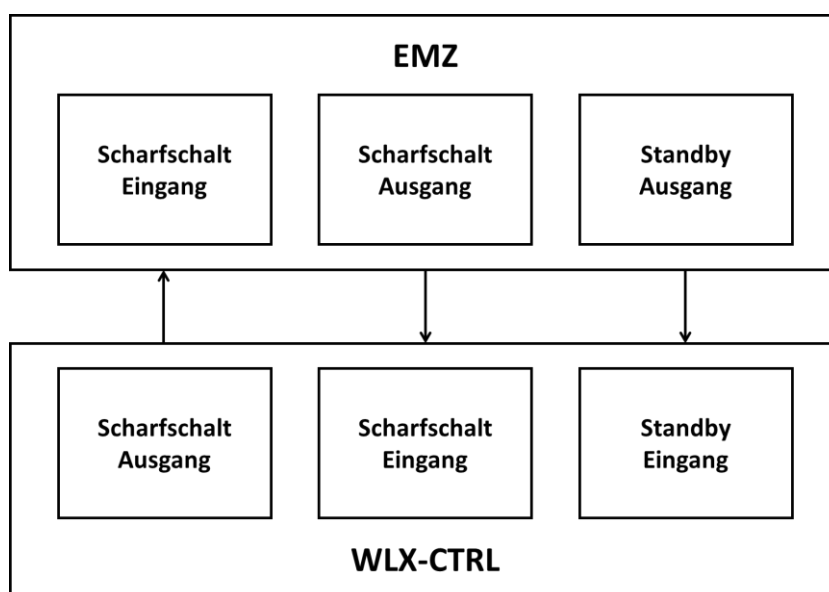

Inschakelingang, de inschakeluitgang de inschakel-stand-by van de IAC worden aangesloten.

Dit maakt "inschakelen" en "uitschakelen" van het alarm mogelijk via de wAppLoxx Pro Control Plus. Bovendien wordt het activeringscommando alleen verzonden wanneer de gedwongen bediening via de gereedmeldingsingang actief is. De inschakelingsingang heeft de hoogste prioriteit en schakelt tegelijkertijd de wAppLoxx Pro Control Plus.

## 2. Alarmsysteem zonder stand-by (blokmagneet)

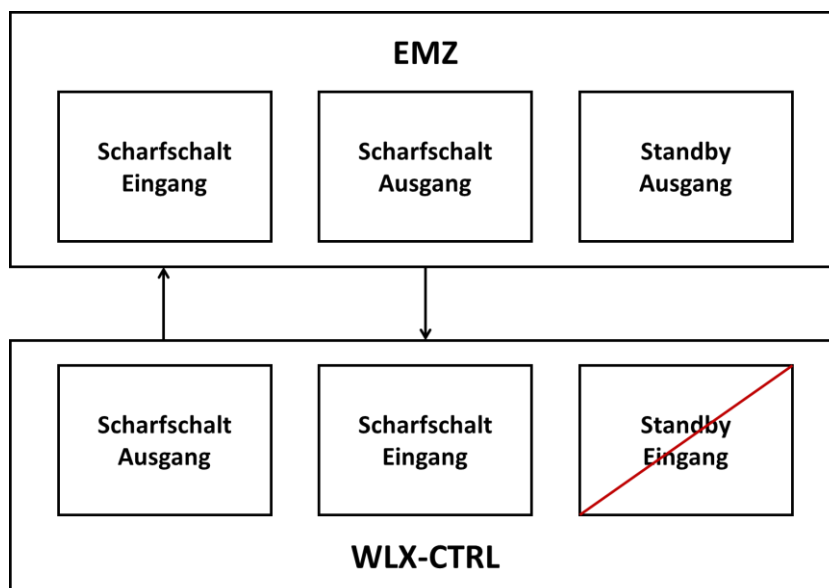

## 3. Alarmsysteem domineert (blokkeringsfunctie via IAC)

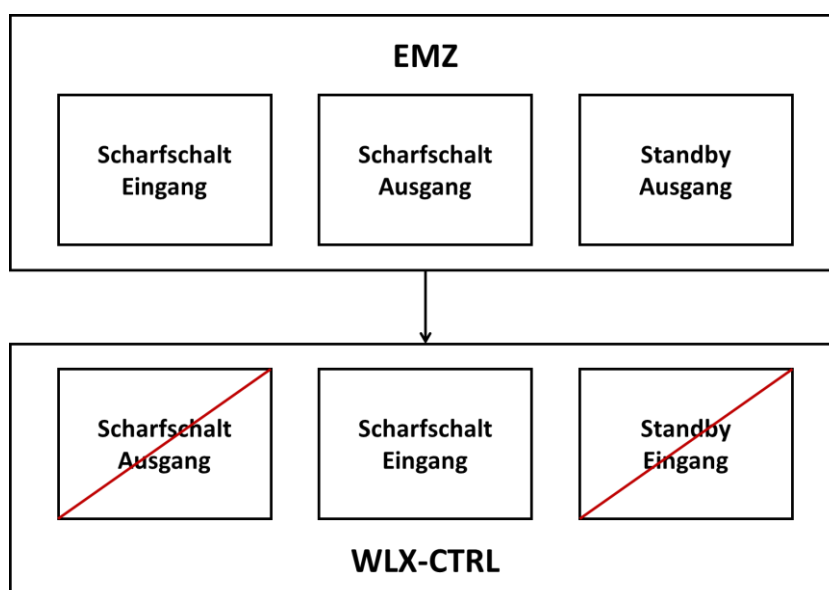

Alleen de inschakelingang wordt op de IAC aangesloten. Daardoor wordt de wAppLoxx Pro Control Plus door de IAC in de "actief"-status vastgezet, totdat deze weer ontgrendeld wordt door de IAC. "Uitschakelen" door de wAppLoxx Pro Control Plus is hier niet mogelijk. U kunt

de verbonden wAppLoxx Pro-cilinders alleen bedienen als het alarmsysteem uitgeschakeld is.

#### 4. Zonder IAC (vergrendelfunctie via wAppLoxx Pro Control Plus)

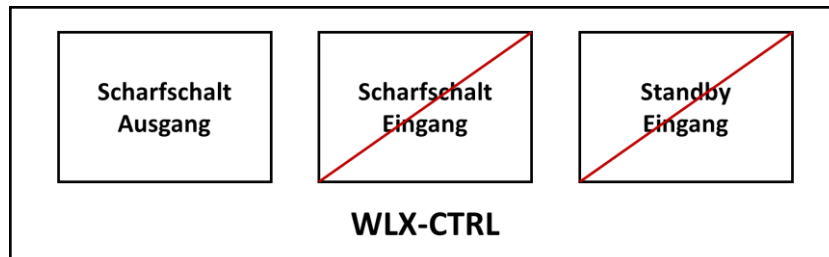

Alleen de inschakel-uitgang van de wAppLoxx Pro Control Plus wordt geconfigureerd, maar niet bedraad. Daardoor is het mogelijk om met een inschakelcommando de cilinders te blokkeren totdat een geldig in-/uitschakelmedium wordt gepresenteerd.

## 10.2. Voorbeeld Secvest

Het volgende hoofdstuk beschrijft de aansluiting en configuratie van de Secvest met de wAppLoxx Pro Control Plus. Met een alarmzone kan de wAppLoxx Pro Control Plus direct op de Secvest worden aangesloten. Als er twee alarmzones nodig zijn, wordt de verbinding gemaakt met de Secvest Hybrid-module.

### 10.2.1. Een alarmzone

Bij de wAppLoxx Pro Control Plus wordt ingang 1 gebruikt voor de inschakelgereedheid en ingang 2 voor de inschakelbevestiging. Uitgang 1 van de wAppLoxx Pro Control Plus stuurt zone-ingang 1 op de Secvest aan voor het inschakelen.

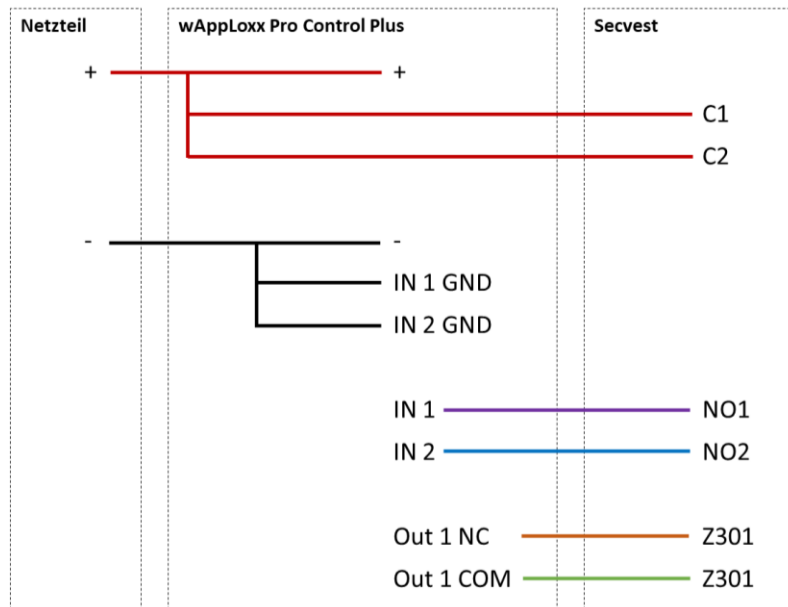
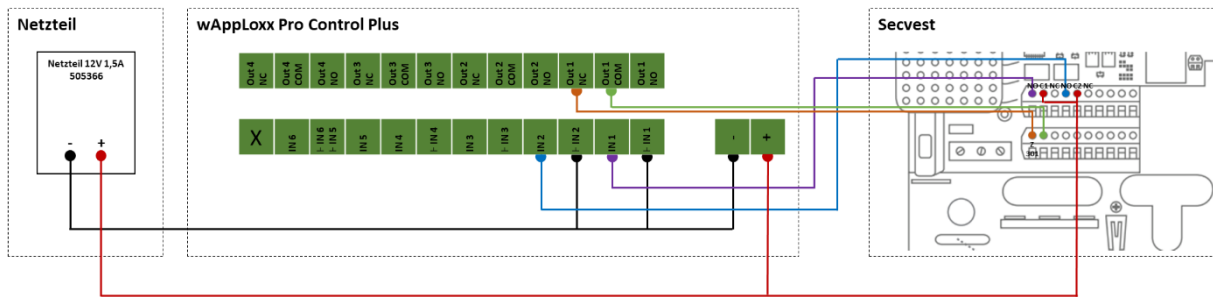

## Configuratie van de wAppLoxx Pro Control Plus op de Secvest alarmcentrale-interface

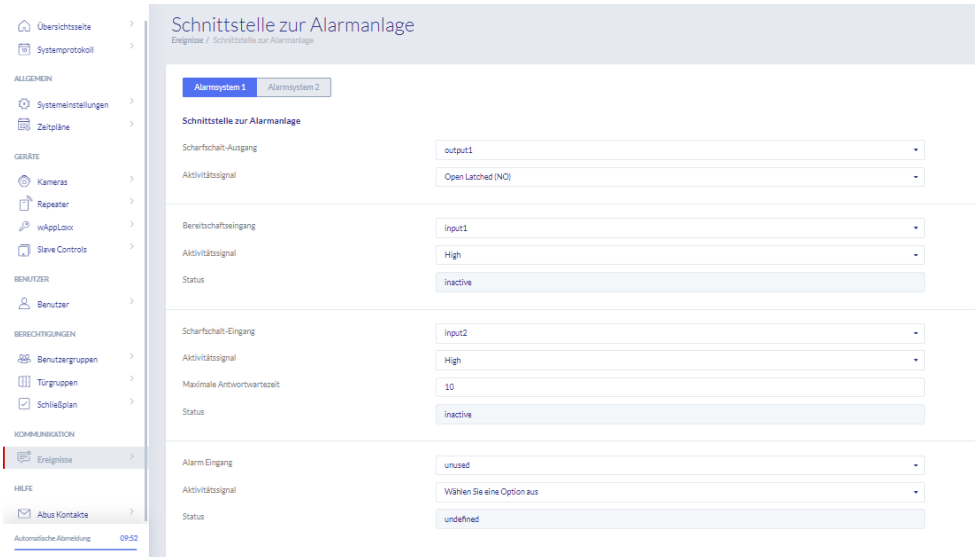

The screenshot displays the configuration interface for the alarm system, titled "Schnittstelle zur Alarmanlage". The interface is divided into a left sidebar with navigation options and a main content area for configuration. The sidebar includes sections for "Übersichtsseite", "Systemprotokoll", "ALLGEMEIN", "GERÄTE", "BENUTZER", "BERECHTIGUNGEN", "KOMMUNIKATION", and "HILFE". The main content area shows two tabs: "Alarmsystem 1" (selected) and "Alarmsystem 2". Under "Alarmsystem 1", there are two sections: "Schnittstelle zur Alarmanlage" and "Alarm Eingang". Each section contains configuration fields for "Scharfschalt-Eingang", "Aktivitätssignal", and "Status".

Section	Parameter	Value
Schnittstelle zur Alarmanlage	Scharfschalt-Eingang	output1
	Aktivitätssignal	Open Latched (NO)
	Status	inactive
Alarm Eingang	Scharfschalt-Eingang	Input2
	Aktivitätssignal	High
	Status	inactive
Alarm Eingang	Alarm Eingang	unused
	Aktivitätssignal	Wählen Sie eine Option aus
	Status	undefined



Configuratie van de draadzone 301 als sleutelschakelaar Duur bij de Secvest

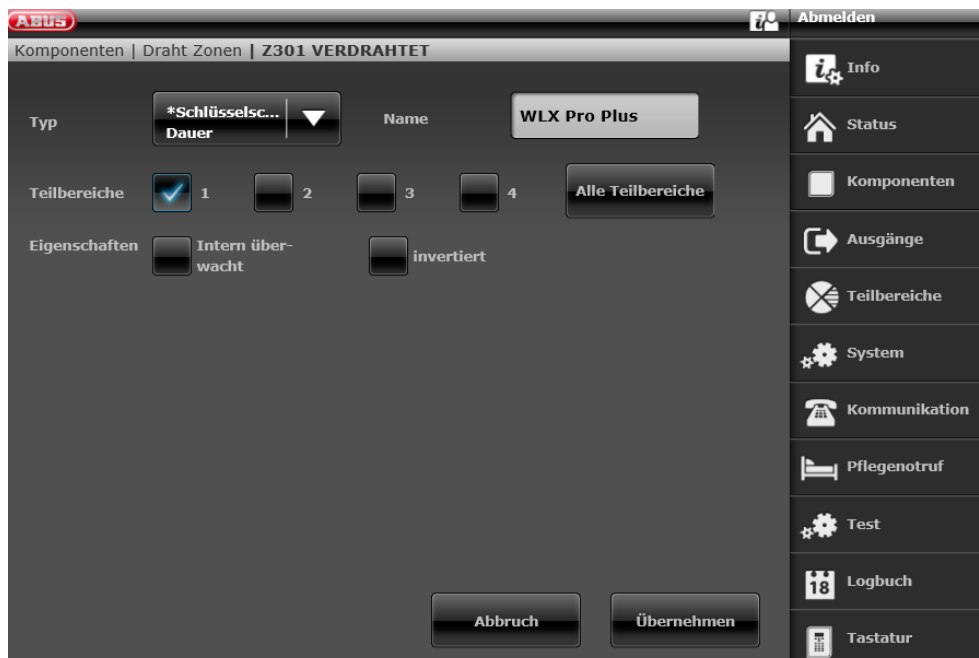



### Configuratie draaduitgang 301 (relais 01) voor het gereedmeldingssignaal op de Secvest



### Configuratie draaduitgang 302 (relais 02) voor activering bij de Secvest



Configuratie van de uitgangsmodus per deelgebied van de Secvest (niet vooraf geconfigureerd)

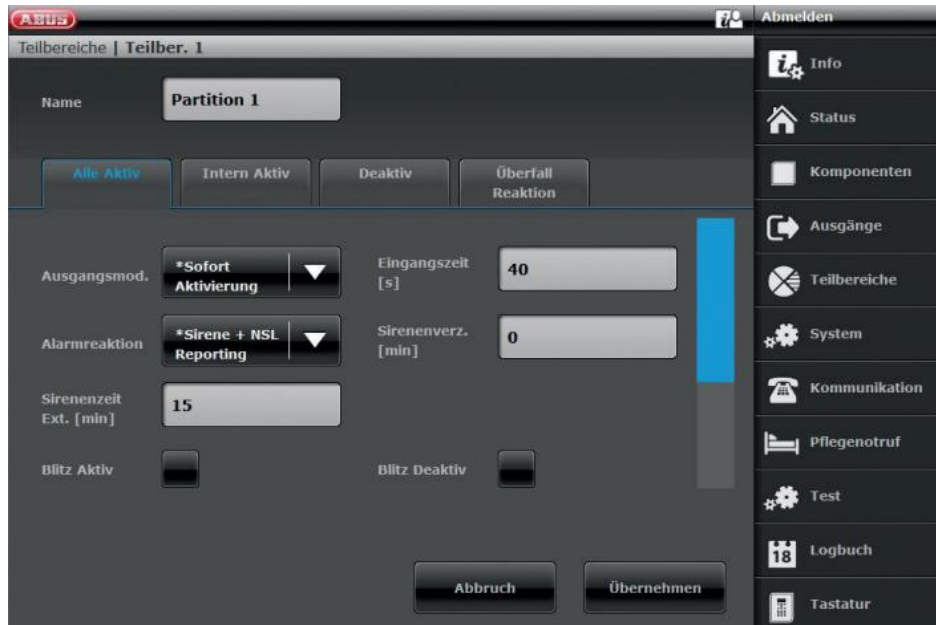

### 10.2.2. Twee alarmzones

Naast de bedrading met een alarmzone gebruikt de wAppLoxx Pro Control Plus ingang 4 voor de inschakelgereedheid en ingang 5 voor de inschakelbevestiging. Bovendien stuurt uitgang 2 van de wAppLoxx Pro Control Plus de zone-ingang 2 op de Secvest voor de inschakeling aan.

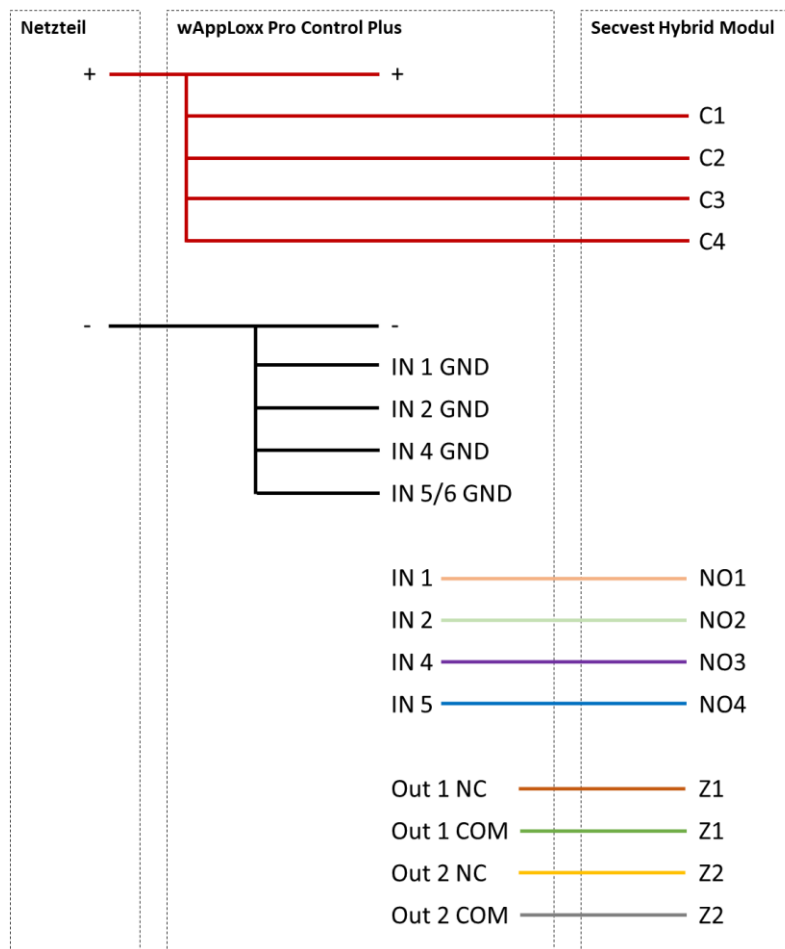
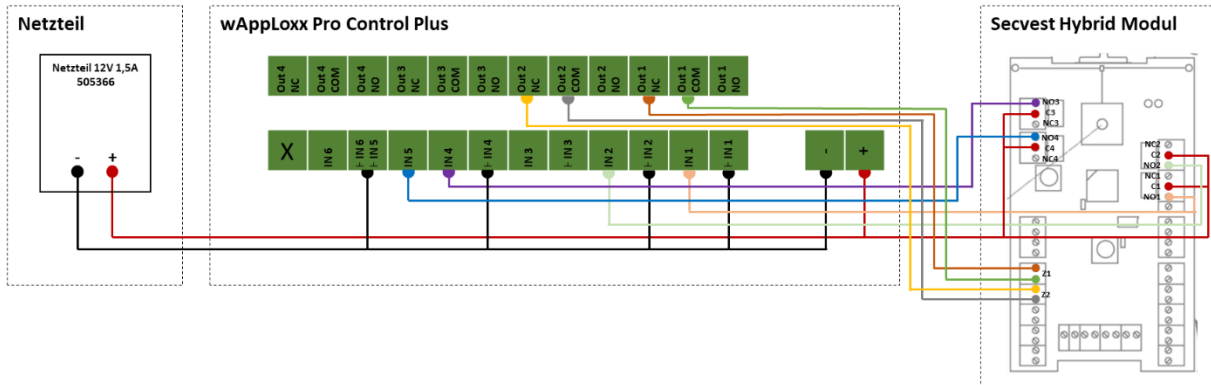

## Configuratie van de wAppLoxx Pro Control Plus op de Secvest alarmcentrale-interface

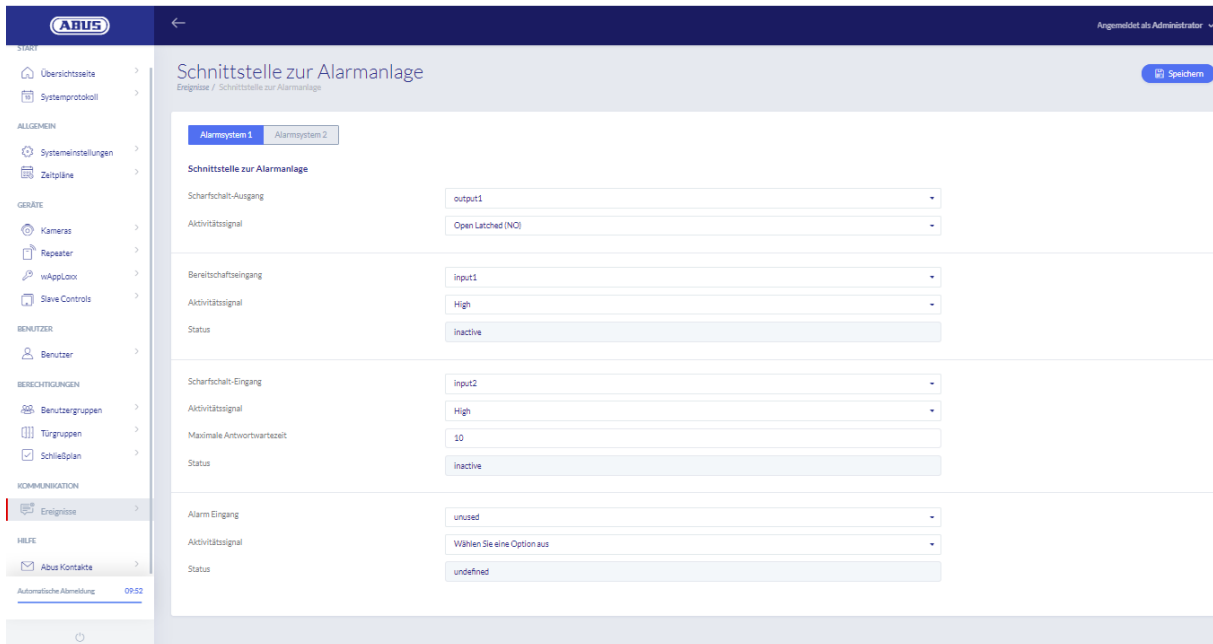

The screenshot shows the 'Schnittstelle zur Alarmanlage' configuration page for 'Alarmsystem 1'. The left sidebar contains navigation options: START, ALLGEMEIN, GERÄTE, BENUTZER, BERECHTIGUNGEN, and KOMMUNIKATION. The main content area is titled 'Schnittstelle zur Alarmanlage' and includes a 'Speichern' button. The configuration is organized into sections: 'Alarmsystem 1' (selected) and 'Alarmsystem 2'. The 'Schnittstelle zur Alarmanlage' section contains the following fields:

Parameter	Value
Scharfschalt-Ausgang	output1
Aktivitätssignal	Open Latched (NO)
Bereitschaftseingang	input1
Aktivitätssignal	High
Status	inactive
Scharfschalt-Eingang	input2
Aktivitätssignal	High
Maximale Antwortzeit	10
Status	inactive
Alarm Eingang	unused
Aktivitätssignal	Wählen Sie eine Option aus
Status	undefiniert

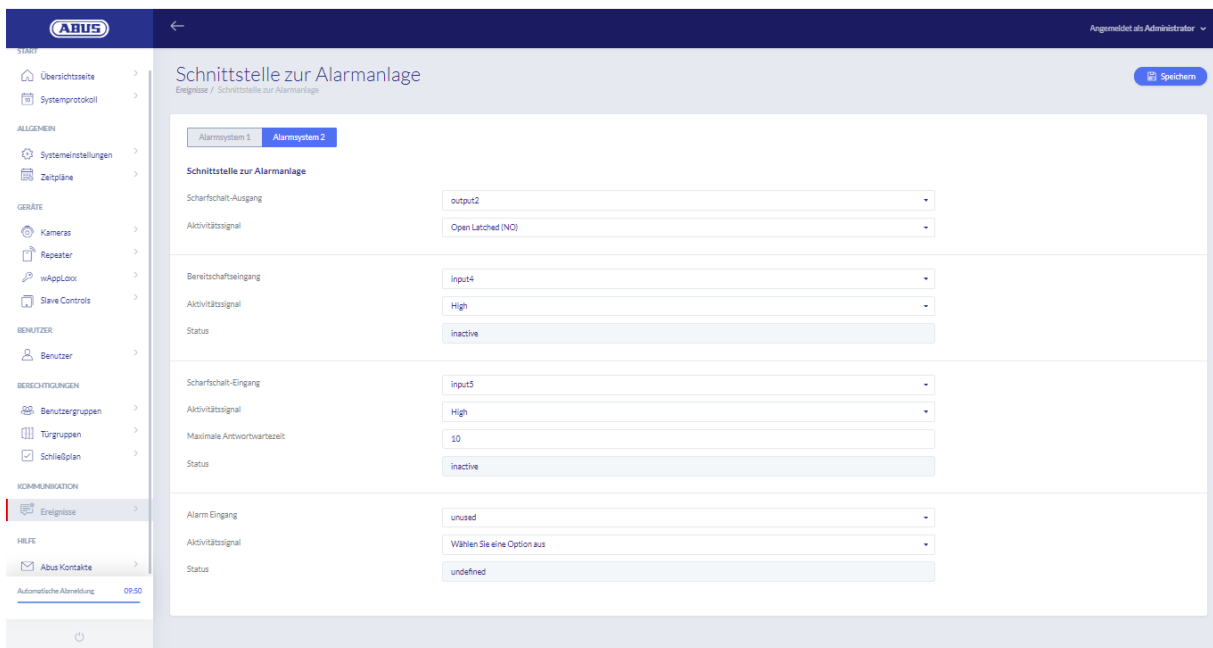

The screenshot shows the 'Schnittstelle zur Alarmanlage' configuration page for 'Alarmsystem 2'. The left sidebar is identical to the previous screenshot. The main content area is titled 'Schnittstelle zur Alarmanlage' and includes a 'Speichern' button. The configuration is organized into sections: 'Alarmsystem 1' and 'Alarmsystem 2' (selected). The 'Schnittstelle zur Alarmanlage' section contains the following fields:

Parameter	Value
Scharfschalt-Ausgang	output2
Aktivitätssignal	Open Latched (NO)
Bereitschaftseingang	input4
Aktivitätssignal	High
Status	inactive
Scharfschalt-Eingang	input5
Aktivitätssignal	High
Maximale Antwortzeit	10
Status	inactive
Alarm Eingang	unused
Aktivitätssignal	Wählen Sie eine Option aus
Status	undefiniert

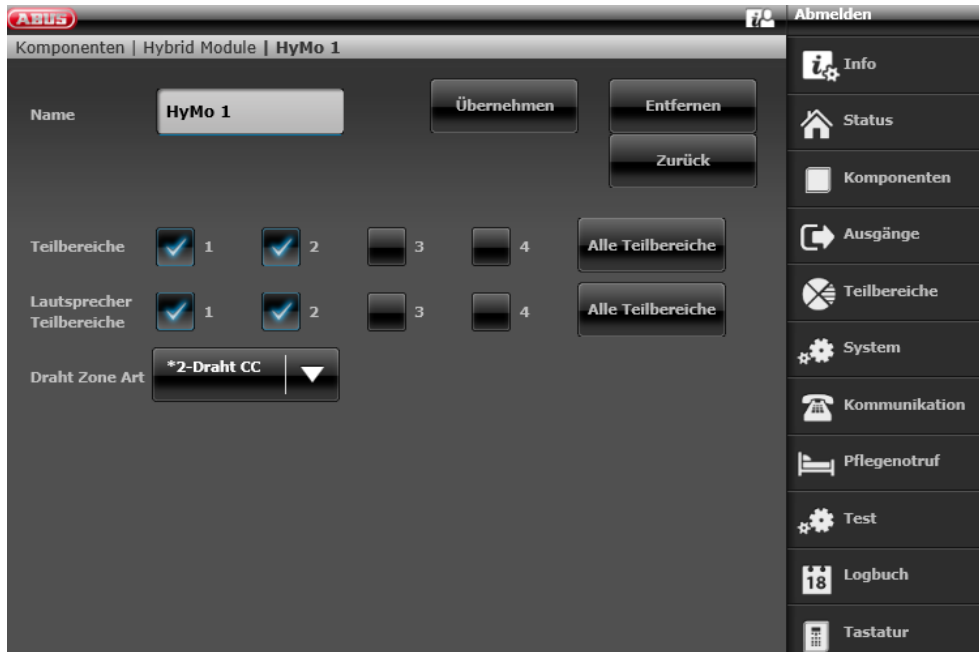

### Configuratie van de HyMo Zone 401 als sleutelschakelaar Duur op de Secvest

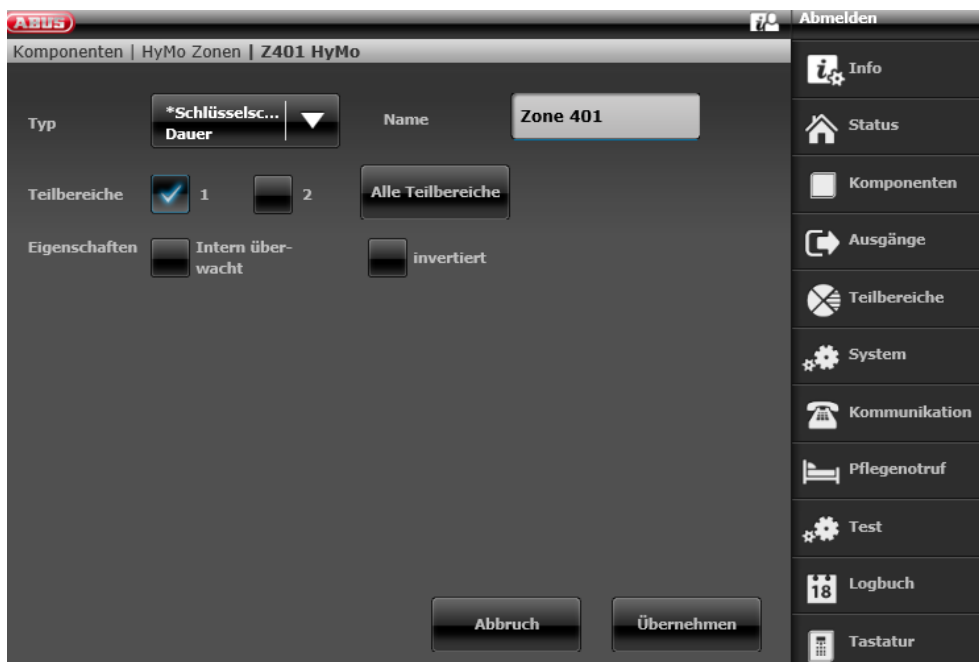

### Configuratie van de HyMo Zone 402 als sleutelschakelaar Duur op de Secvest

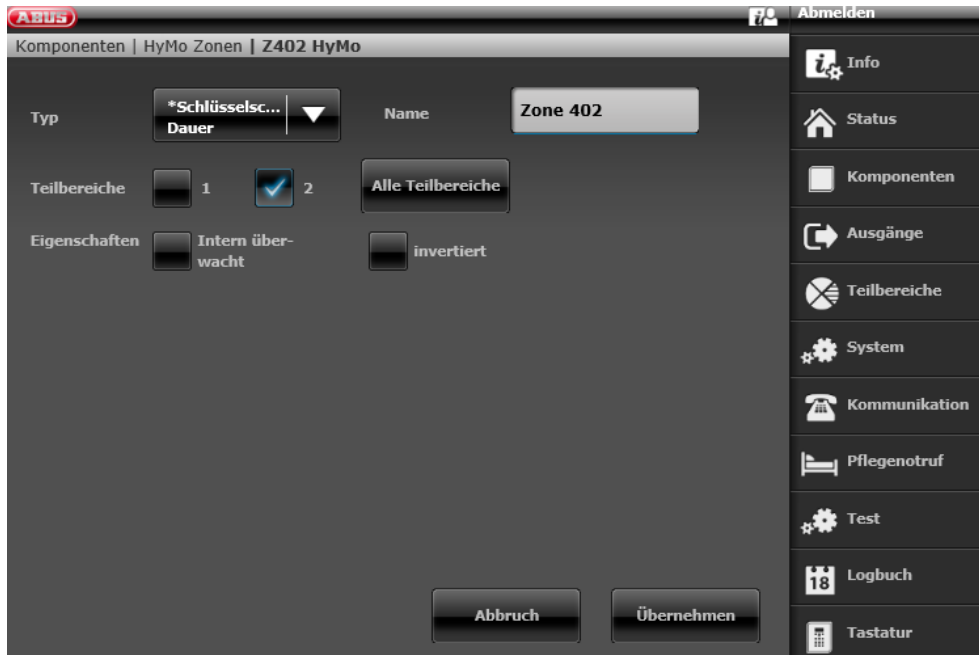

### Configuratie HyMo uitgang 401 (relais 01) voor de gereedmelding op de Secvest



### Configuratie HyMo uitgang 402 (relais 02) voor activering op de Secvest



### Configuratie HyMo uitgang 403 (relais 03) voor de gereedmelding op de Secvest

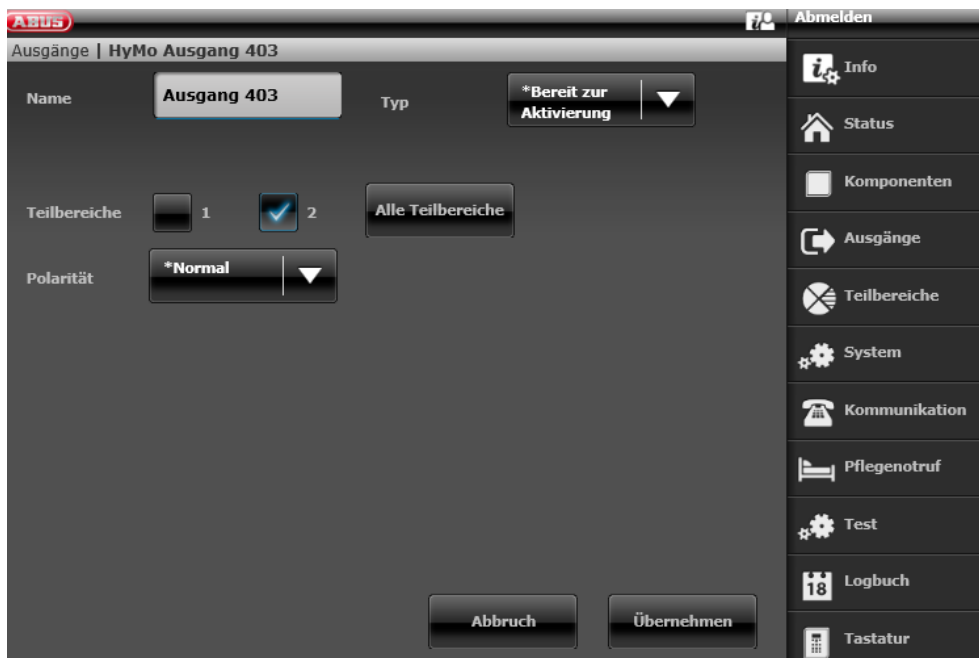

### Configuratie HyMo uitgang 404 (relais 04) voor activering op de Secvest



### Configuratie van de uitgangsmodus voor deelgebied 1 van de Secvest (niet voorgeconfigureerd)

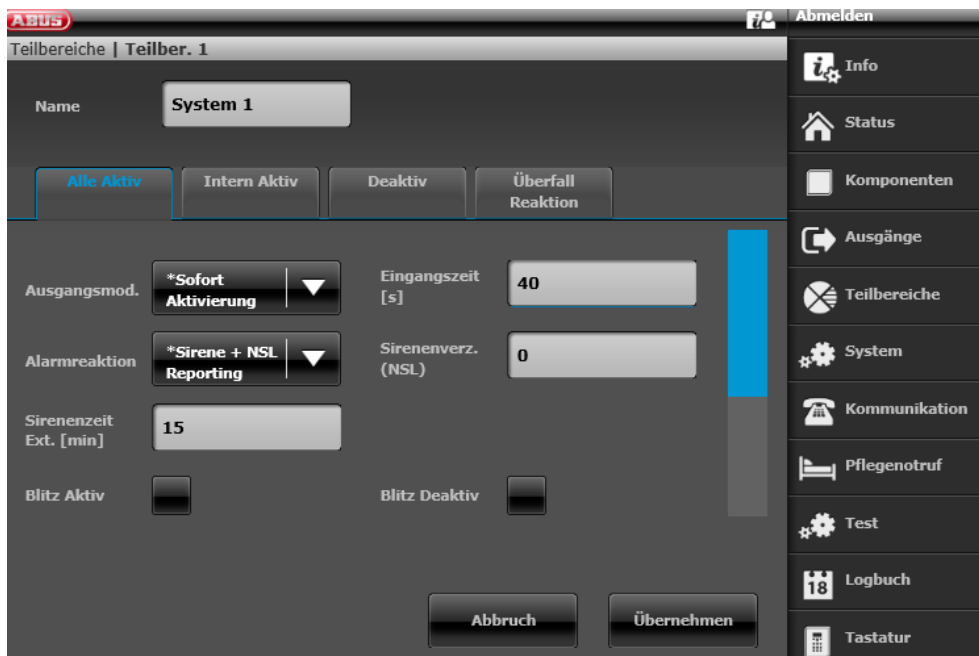



Configuratie van de uitgangsmodus voor deelgebied 2 van de Secvest (niet voorgeconfigureerd)

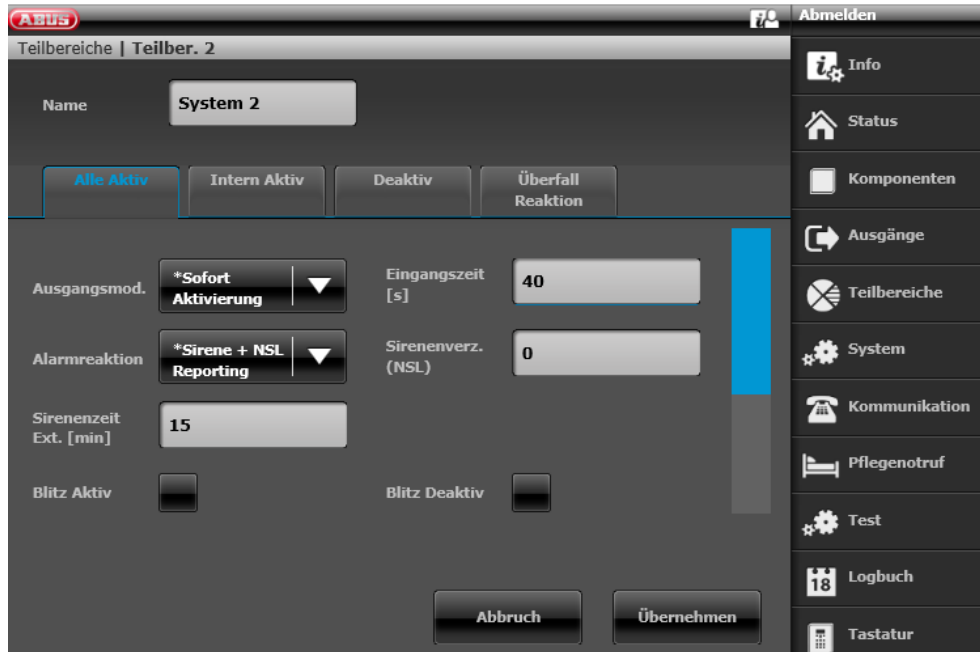

### 10.3. Voorbeeld FaceXess

De FaceXess terminal kan worden gebruikt in combinatie met de wAppLoxx Pro Control Plus. Hierdoor kunnen wAppLoxx Pro-cilinders worden vrijgegeven als reactie op personen die worden herkend op de FaceXess-terminal.

Hiervoor wordt de relaisuitgang van de Beveiligde Module aangesloten op een van de ingangen van de besturing. De vrijgave van de gewenste cilinder wordt dan geconfigureerd als een gebeurtenisreactie op de impuls. De vrijgavetijd kan worden geselecteerd uit verschillende opties (bijvoorbeeld 5 s, 15 s of 30 s).

De FaceXess terminal kan ook rechtstreeks op de besturing worden aangesloten, maar dit wordt alleen aanbevolen voor gebruik binnenshuis.

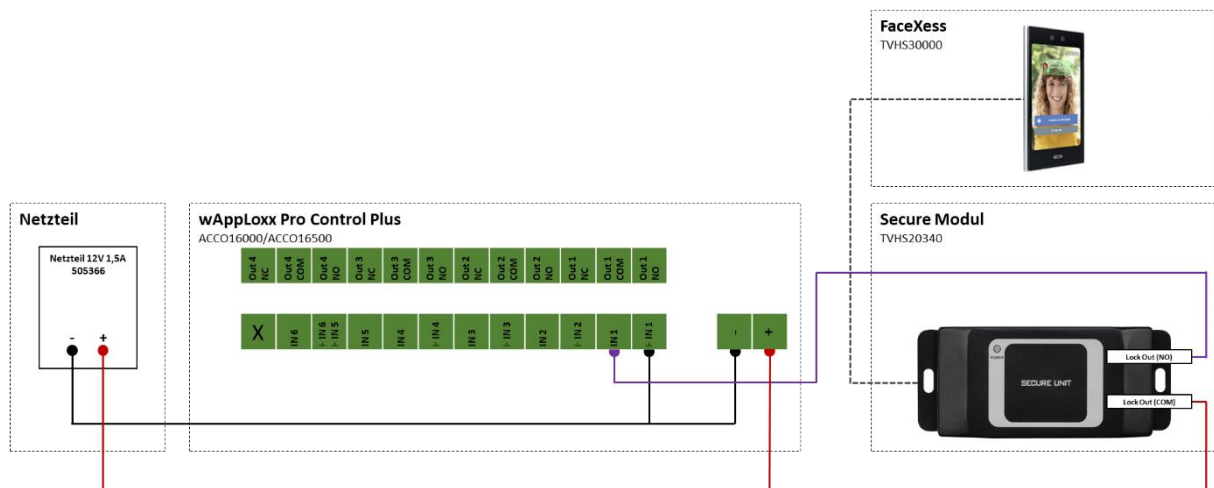

**Allgemeines Ereignis bearbeiten**  
Ereignisse / Allgemeine Ereignisse / Allgemeines Ereignis bearbeiten Speichern

**Ereignis**

Name:

**Ereignisquelle**

Quelle:

Verbindungsstück:

Aktivitätssignal:

Status:

**Ereignisreaktionen** +

Reaktionstyp	<input type="text" value="wAppLoxx freigeben"/>	<span>🗑️</span>
wAppLoxx	<input type="text" value="Haupteingang(JA610071)"/>	
Dauer in Sekunden	<input type="text" value="5 Sekunden"/>	

Combinatie met een alarmsysteem is ook mogelijk. Het is aanbevolen om een wAppLoxx Pro Intrusion cilinder te gebruiken. Wijs de cilinder toe aan het alarmgebied om er zeker van te zijn dat het om geforceerde toegang gaat. Wanneer het inbraakdetectiesysteem is ingeschakeld, wordt de toegang via de FaceXess terminal geblokkeerd door de cilinder los te laten. Dit voorkomt vals alarm.

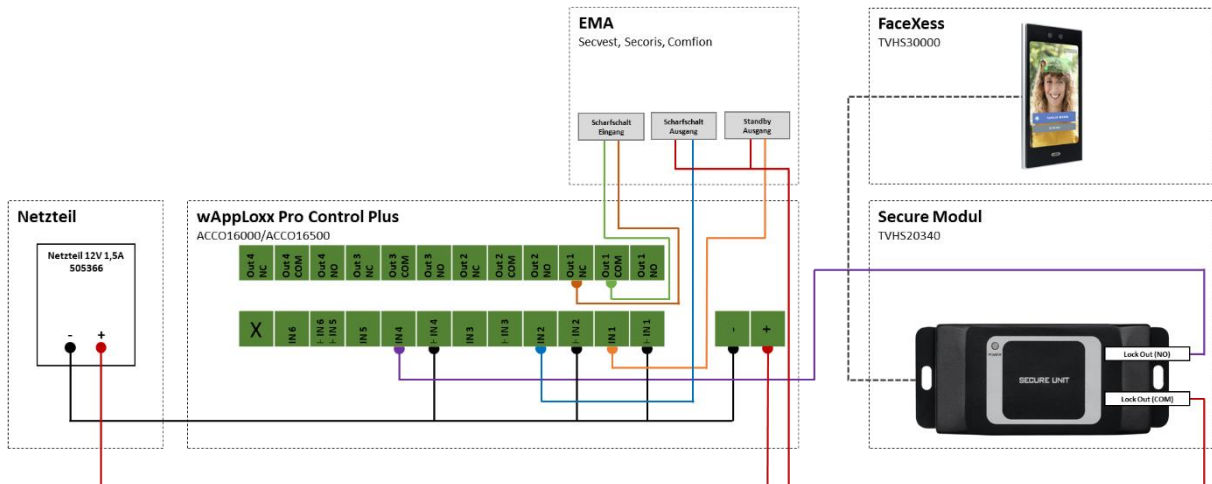

### Gebeurtenis voor het vrijgeven van de cilinder wanneer een persoon wordt herkend

The screenshot shows the 'Allgemeines Ereignis bearbeiten' (Edit General Event) configuration page. The event name is 'FaceXess - wAppLoxx freigeben'. The event source is 'External Input', connected to 'input4'. The activity signal is 'Impulse' and the status is 'Low'. Under 'Ereignisreaktionen' (Event Reactions), a reaction is configured: 'wAppLoxx freigeben' (wAppLoxx release) with a duration of 5 seconds, assigned to 'Haupteingang1 (A610071)'. A 'Speichern' (Save) button is visible in the top right corner.

### Toewijzing van inbraakcilinder aan alarmgebied

The screenshot shows the 'wAppLoxx bearbeiten' (Edit wAppLoxx) configuration page. The name is 'Haupteingang'. The opening time is set to 6 seconds. The 'Scharf/Unscharf' (Sharp/Unsharp) setting is 'Produktion'. The 'Zuordnung' (Assignment) is 'Produktion'. There is a checkbox for 'Scharfschaltfunktion für diesen wAppLoxx aktivieren' (Sharp switch function for this wAppLoxx activate) which is unchecked. A 'Speichern' (Save) button is visible in the top right corner.

## 10.4. Algemene gebeurtenissen

Om een gebeurtenis te creëren, selecteert u "Algemene gebeurtenissen" in het hoofdmenu en klikt u op "Gebeurtenissen creëren".

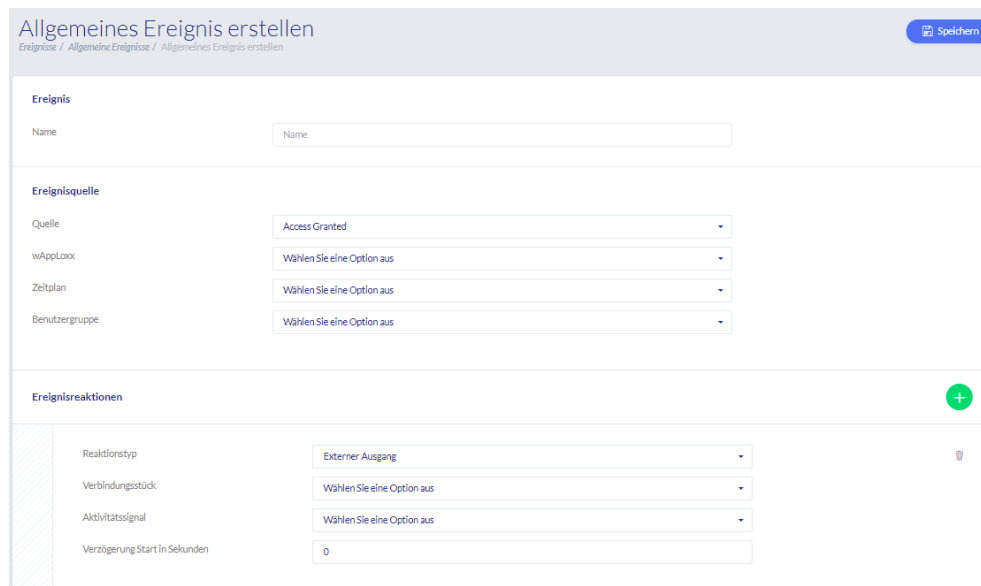

The screenshot shows a web form titled "Allgemeines Ereignis erstellen" (Create General Event). The form is divided into several sections:

- Ereignis**: A text input field for "Name".
- Ereignisquelle** (Event Source): Four dropdown menus for "Quelle" (set to "Access Granted"), "wApplLox", "Zeitplan", and "Benutzergruppe".
- Ereignisreaktionen** (Event Reactions): A section with a green plus icon and a trash icon. It contains:
  - "Reaktionstyp" (Reaction Type): A dropdown menu set to "Externer Ausgang".
  - "Verbindungsstück" (Connector): A dropdown menu set to "Wählen Sie eine Option aus".
  - "Aktivitätssignal" (Activity Signal): A dropdown menu set to "Wählen Sie eine Option aus".
  - "Verzögerung Start in Sekunden" (Delay Start in Seconds): A text input field set to "0".

De gebeurtenis bestaat altijd uit een actie en reactie. Voer een naam in voor de gebeurtenis en selecteer een gebeurtenisbron die moet worden gevolgd door een reactie. U kunt tot 4 verschillende reacties per gebeurtenisbron selecteren.

### Gebeurtenisbronnen

Toegang verleend	Er wordt met de actie begonnen zodra toegang wordt verleend.
Toegang geweigerd	Er wordt actie ondernomen zodra de toegang wordt geweigerd. Toegang vergrendeld & toegang buiten tijdbereik.
Ingeschakeld	De actie wordt gestart zodra het alarmsysteem met succes is "ingeschakeld" (op scherp staat).
Uitgeschakeld	De actie wordt gestart zodra het alarmsysteem met succes is "uitgeschakeld".
Onbekend sluitmedium	De actie wordt gestart zodra een onbekend sluitmedium bij een geselecteerde deur wordt aangeboden. Er worden alleen sluitmedia gerapporteerd die met de ingestelde modus werken.
Sabotage	De actie wordt gestart zodra het sabotagecontact is onderbroken.

Repeater sabotage	De actie wordt gestart zodra het deksabotagecontact van de repeater wordt geactiveerd.
Stroomvoorziening repeater gescheiden	De actie wordt gestart zodra de repeater wordt gescheiden van de stroomvoorziening.
Repeater weer op stroom aangesloten	De actie wordt gestart zodra de repeater weer op de stroomvoorziening aangesloten is.
Batterijwaarschuwing	De actie wordt gestart zodra de geselecteerde wAppLoxx Pro-cilinder een batterijwaarschuwing weergeeft.
Aantal batterij cycli waarschuwing	De actie wordt gestart zodra de geselecteerde wAppLoxx Pro-cilinder het maximale aantal schakelcycli heeft bereikt. Het betreft hier een batterijwaarschuwing die bij het bereiken van het maximaal gegarandeerde aantal openingen per wAppLoxx Pro-cilinder wordt verstuurd.
Externe ingang	De actie wordt gestart zodra de ingang actief is.
Alarm-ingang	De actie wordt gestart zodra de alarmingang actief is en er een alarm is afgegaan.
Signaalverlies	Er wordt actie ondernomen zodra een cilinder zich niet meldt tijdens het toezicht (eens per 24 uur).
Verbinding met internet verbroken	De actie wordt gestart wanneer de internetverbinding met de Control wordt verbroken.
Hotkey	Selecteer welke sneltoets u wilt gebruiken voor welke deurgroep.

## Gebeurtenisreacties

Meldingen per e-mail

Selecteer de e-mailontvanger die u over een gedefinieerde gebeurtenis wilt informeren.

Externe uitgang

Indien een relais moet worden geactiveerd als reactie na een actie, selecteer dan het relais (voor relisaansluitingen, zie hoofdstuk 3). Vervolgens kunt u het activiteitensignaal en de vertraging in seconden kiezen.

wAppLoxx

Selecteer een cilinder die als gebeurtenisreactie ingekoppeld moet worden.

Camera

Hier kunt u de gewenste reactie (video-opname of snapshot) bij activering van een camera selecteren.

Houd er rekening mee dat de volgende twee instellingen moeten worden uitgeschakeld in de camera voor het opnemen van gebeurtenisgestuurde snapshots/opnames:

- Sequentiële opname van enkele beelden
- Gebeurtenisgestuurde enkele opname

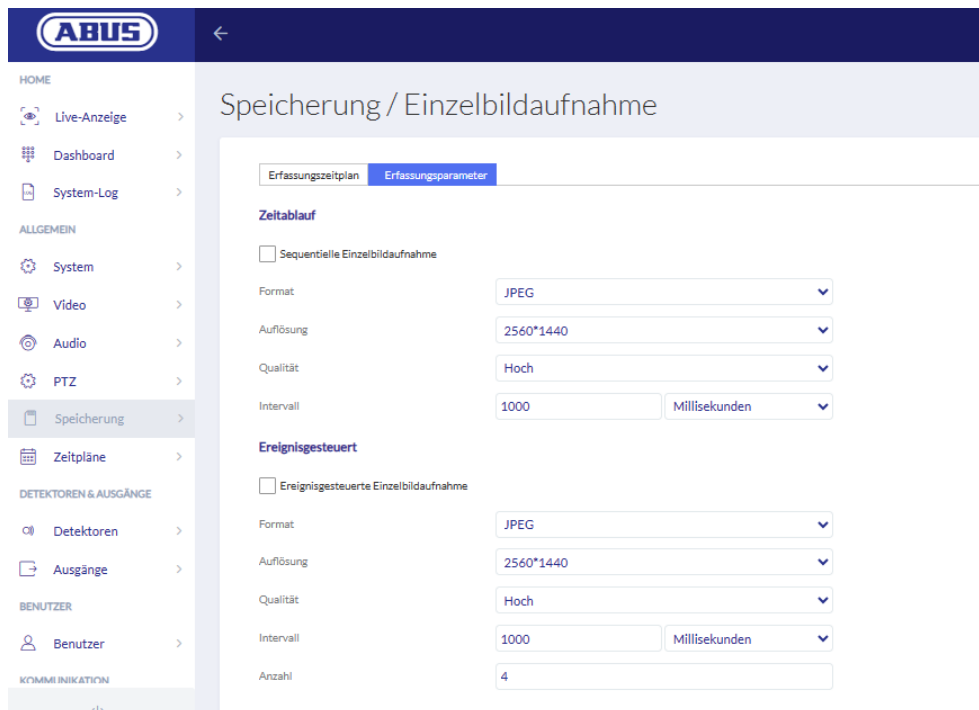

ABUS camera instellingen

Een gebeurtenis voor "externe invoer" moet altijd worden geprogrammeerd met een reactie met "wAppLoxx inschakelen", "externe uitvoer" of "camera" zodat er een e-mailmelding wordt verzonden.

## 11. Gebruikersaanmelding

Om naar het gebruikersniveau te gaan, voert u de gebruikersgegevens in. De gebruikersgegevens worden door de beheerder in het gebruikersmenu aangemaakt (zie hoofdstuk 8.2).

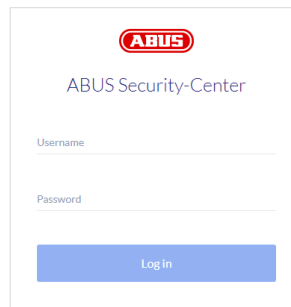

The login form features the ABUS logo at the top, followed by the text 'ABUS Security-Center'. Below this, there are two input fields: 'Username' and 'Password'. A blue 'Log In' button is positioned at the bottom of the form.

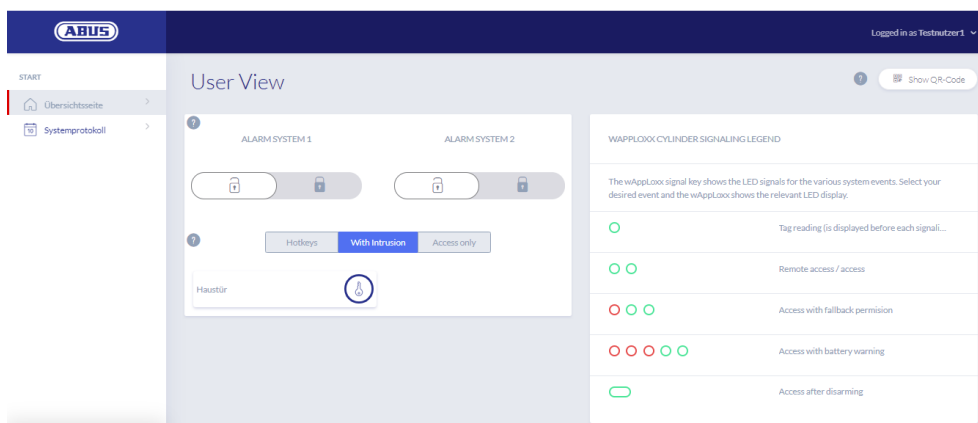

Het is vereist dat gebruikers hun wachtwoord wijzigen na de eerste start. Later is het mogelijk om het wachtwoord te wijzigen in het menupunt **Systeeminstellingen** door de gebruikersnaam te selecteren ("Aangemeld als ...").

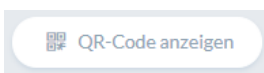

De QR-code weergeven om verbinding te maken met de wAppLoxx Pro Plus App

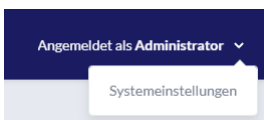

Wijziging van het gebruikerswachtwoord  
Deprogrammeren of wissen van het sluitmedium

## 11.1. Remote-functies

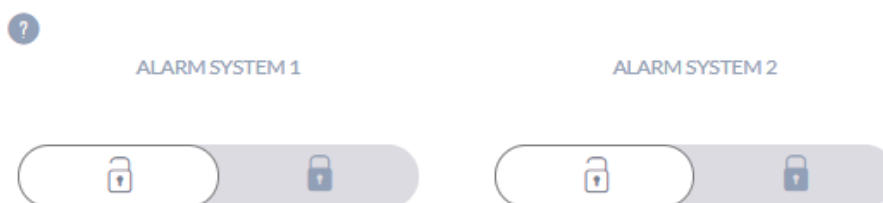

Deze toets activeert of deactiveert een aangesloten alarmsysteem. U kunt twee alarmsystemen configureren. Alle instellingen van hoofdstuk 10.1 worden daarbij in aanmerking genomen.

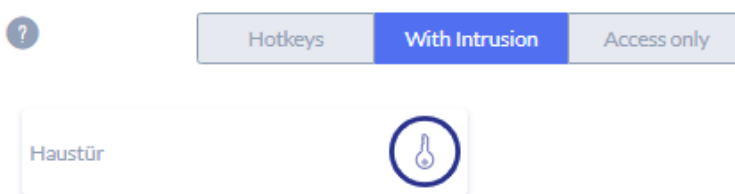

De sleuteltoets activeert de op afstand bedienbare openingsfunctie van de wAppLoxx Pro-cilinder gedurende 30 seconden. Door de toets nog een keer in te drukken stopt de functie meteen. Na activering van de functie voor openen op afstand moet voor het openen aan de buitenknop van de wAppLoxx-cilinder worden gedraaid. Er worden alleen deuren weergegeven waarvoor de gebruiker toegangsrechten heeft. Intrusion-cilinders worden grijs weergegeven wanneer het alarmsysteem is geactiveerd en de afstandsbedieningsfunctie kan alleen worden gebruikt nadat het alarmsysteem is uitgeschakeld.



Bij access-cilinders kan de afstandsbedieningsfunctie ook bij ingeschakeld alarmsysteem worden gebruikt.



## 11.2. Protocol / Gebeurtenisengeheugen

Om gevoelige persoonlijke gegevens te beschermen, kan de wAppLoxx Pro Control Plus zo worden geconfigureerd dat het gebeurtenissenlogboek pas wordt weergegeven nadat een tweede geautoriseerde gebruiker heeft ingelogd. De twee-persoonsmodus kan worden ingesteld in de systeeminstellingen onder systeemtoegang.

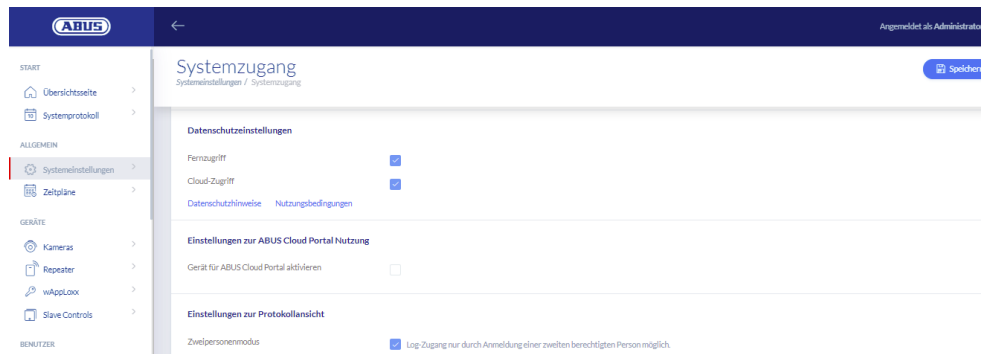

Um Log-Einträge anzuzeigen, ist die Anmeldung einer zweiten Person erforderlich

Username \_\_\_\_\_

Password \_\_\_\_\_

**Anmelden**

### Mogelijke gebeurtenissen

- Toegang verleend
- Gebruiker ingelogd
- Toegang geweigerd
- Twee-persoonsmodus
- Opening op afstand
- Inloggen mislukt
- Onbekend sluitmedium
- Systeemstart
- Actief geschakeld
- Systeemherstart
- Inactief geschakeld
- Teruggezet naar fabrieksinstellingen
- Batterijwaarschuwing
- Externe ingang
- Supervisie-uitval
- Sabotage
- Repeater ingeleerd
- Internetverbinding aanwezig
- Repeater verwijderd
- Internetverbinding verbroken
- Repeater dekselsabotage
- wAppLoxx aangemaakt
- Repeater stroomverlies
- wAppLoxx verwijderd
- Repeater stroomherstel
- Veiligheidsmodus deactiveren
- Beheerder aangemeld

- Veilige modus geactiveerd
- Slave-control toegevoegd
- Slave-control gewist

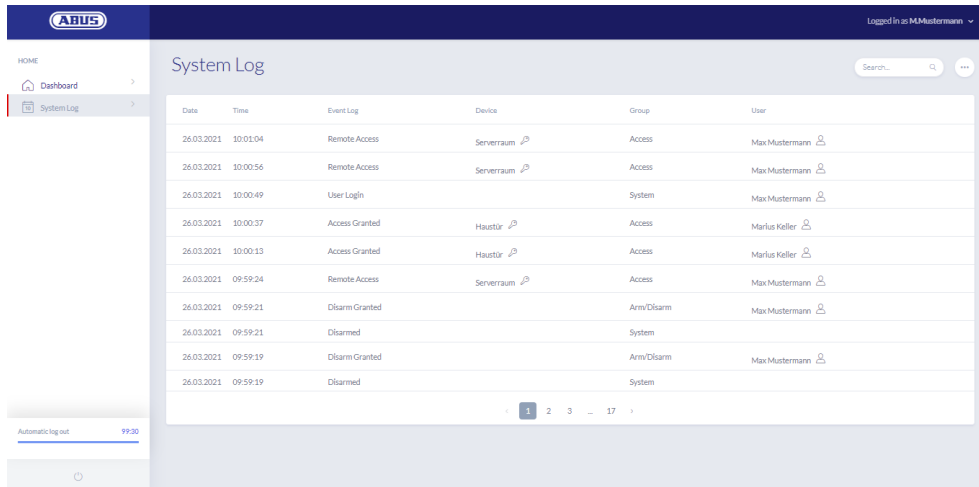

The screenshot shows the ABUS System Log interface. The header includes the ABUS logo, a search bar, and the text "Logged in as M.Mustermann". The main content is a table with the following columns: Date, Time, Event Log, Device, Group, and User. The table contains 13 rows of log entries. A navigation bar at the bottom of the table shows page numbers 1, 2, 3, and 17.

Date	Time	Event Log	Device	Group	User
26.03.2021	10:01:04	Remote Access	Serverraum	Access	Max Mustermann
26.03.2021	10:00:56	Remote Access	Serverraum	Access	Max Mustermann
26.03.2021	10:00:49	User Login		System	Max Mustermann
26.03.2021	10:00:37	Access Granted	Haustr	Access	Markus Keller
26.03.2021	10:00:13	Access Granted	Haustr	Access	Markus Keller
26.03.2021	09:59:24	Remote Access	Serverraum	Access	Max Mustermann
26.03.2021	09:59:21	Disarm Granted		Armi/Disarm	Max Mustermann
26.03.2021	09:59:21	Disarmed		System	
26.03.2021	09:59:19	Disarm Granted		Armi/Disarm	Max Mustermann
26.03.2021	09:59:19	Disarmed		System	

## 12. wAppLoxx Pro Plus App

Om het wAppLoxx Pro Plus-systeem te bedienen, kan een mobiele app worden gebruikt die kan worden gedownload van de App Store (iOS) of de Play Store (Android). Om de wAppLoxx Pro Plus App in te stellen, moet de webtoegang voor de gebruiker eerst worden aangemaakt door de beheerder (zie hoofdstuk 8.2).

### 12.1. Configuratie van de wAppLoxx Pro Plus App

Tijdens de eerste installatie wordt de wAppLoxx Pro Control Plus automatisch geconfigureerd om de verbinding te versleutelen van mobiele apparaten die later worden toegevoegd. Ga als volgt te werk:

#### 1. Installeren van de wAppLoxx Pro Plus App

Scan de QR-code met uw smartphone en open de link die verschijnt. Als alternatief kunt u de ABUS wAppLoxx Pro Plus app ook vinden in uw App Store (iOS) of Play Store (Android). Installeer de app op uw smartphone.

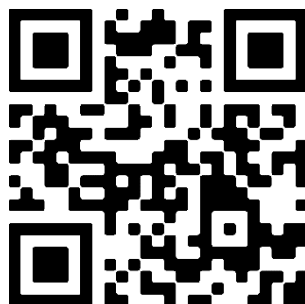

#### 2. De wAppLoxx Pro Control Plus toevoegen

Na installatie van de wAppLoxx Pro Plus-app moet de besturing eenmalig in de app worden toegevoegd. Klik op de knop "wAppLoxx Pro Plus toevoegen". Dan zijn er drie manieren om de Control in de app toe te voegen.

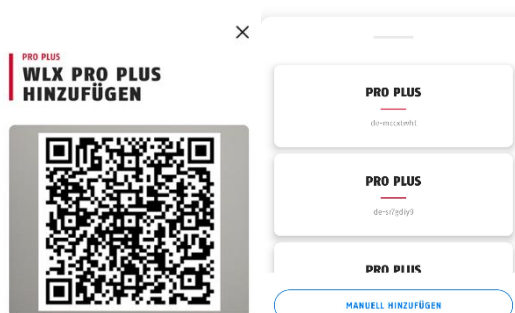

#### 2a. Toevoegen via de QR-code



Om veiligheidsredenen zijn de QR-codes slechts één week geldig en kan elke QR-code slechts één keer worden gebruikt.

U kunt de QR-code op vier verschillende manieren oproepen:

- in de wAppLoxx Pro Plus Manager

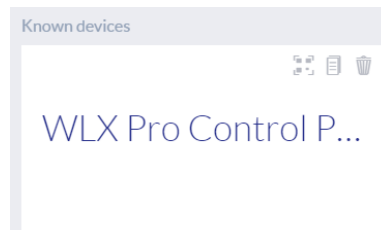

in de wAppLoxx Pro Plus Manager wordt het icoon voor het genereren van een QR code weergegeven boven de gevonden wAppLoxx Pro Control Plus. Klik op het pictogram en scan de QR-code in de app met uw smartphone.

Voer vervolgens de gebruikersnaam en het wachtwoord in die door de beheerder zijn ingesteld. Dit voegt de wAppLoxx Pro Control Plus toe aan uw app.

- als beheerder in het gebruikersoverzicht

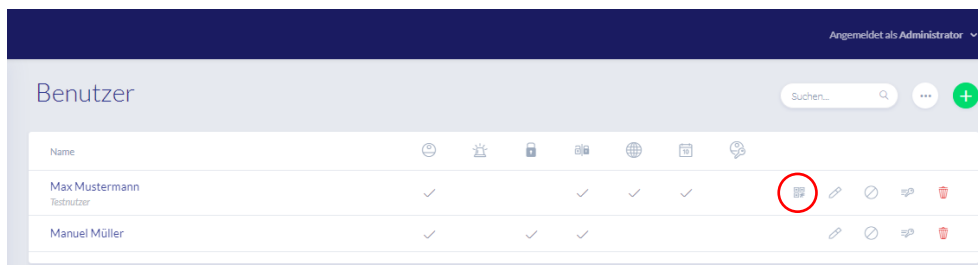

Alle gebruikers die via de App toegang tot de Control krijgen, moeten eerst door de Beheerder voor webtoegang worden vrijgegeven. Een QR-code-icoon verschijnt dan in het gebruikersoverzicht. Klik op het pictogram en scan de QR-code met uw smartphone. De QR-code is voor u gepersonaliseerd, zodat u geen gebruikersnaam en wachtwoord nodig hebt om de eerste keer in te loggen. Na het scannen wordt de wAppLoxx Pro Control Plus aan uw app toegevoegd.

- als gebruiker op uw interface

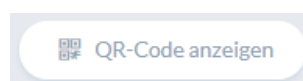

Log in met uw gebruikersgegevens zoals beschreven in hoofdstuk 11. De gebruikersgegevens worden door de beheerder in het gebruikersmenu aangemaakt (zie hoofdstuk 8.1). Klik op

het pictogram 'QR-code weergeven' en scan de QR-code met uw smartphone. De QR-code is voor u persoonlijk, dus u hebt geen gebruikersnaam en wachtwoord nodig om in te loggen. Na het scannen van de QR-code wordt de wAppLoxx Pro Control Plus aan uw app toegevoegd. Log vervolgens uit van de gebruikersinterface zodat u in de app kunt inloggen.

- in de wAppLoxx Pro Plus app van een andere gebruiker



Gebruikers die de wAppLoxx Pro Control Plus al aan hun app hebben toegevoegd, kunnen deze delen met andere gebruikers. Dit kan worden gedaan in de Control-instellingen. Door op de knop "Apparaat delen" te klikken, kan de gebruiker een QR-code genereren. Scan de QR-code met uw smartphone. Voer vervolgens de gebruikersnaam en het wachtwoord in die door de beheerder zijn ingesteld. Daarna wordt de wAppLoxx Pro Control Plus aan uw app toegevoegd.

## 2b. Toevoegen aan het lokale netwerk

Als u met uw smartphone bent ingelogd in hetzelfde netwerk als de wAppLoxx Pro Control Plus, worden alle besturingselementen die in dit netwerk beschikbaar zijn onder het cameravenster weergegeven.

Selecteer uw Control en voer uw gebruikersnaam en wachtwoord in om de Control toe te voegen.

## 2c. Toevoegen via de apparaat-ID

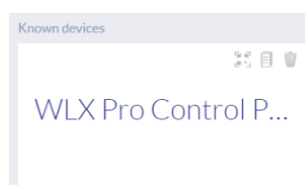

In de wAppLoxx Pro Plus Manager klikt u op het middelste van de drie pictogrammen boven de Control die u hebt gevonden. De melding verschijnt dat de apparaat-ID is gekopieerd. Klik in uw app op 'Handmatig toevoegen' en plak de apparaat-ID van Manager.

Voer vervolgens de gebruikersnaam en het wachtwoord in die door de beheerder zijn ingesteld. Daarna wordt de wAppLoxx Pro Control Plus aan uw app toegevoegd.



Wijs een nieuw wachtwoord toe na de eerste keer inloggen (zie hoofdstuk 12.2).

Na het toevoegen wordt de wAppLoxx Pro Control Plus samen met uw gebruikersnaam weergegeven op de overzichtspagina.

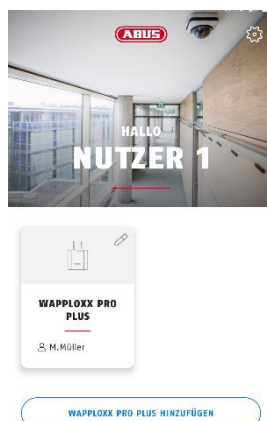

### 3. wAppLoxx Pro Plus App-instellingen

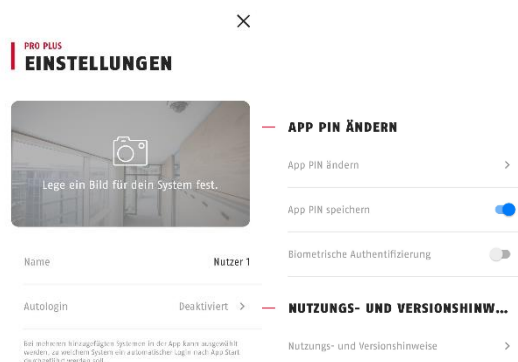

#### Afbeelding selectie

U kunt een afbeelding invoegen van de locatie van uw wAppLoxx Pro-systeem.

#### Naam

Voer hier uw individuele gebruikersnaam in.

#### Autologin

U kunt ervoor kiezen om automatisch in te loggen in uw wAppLoxx Pro Control Plus na het starten van de app. Als u meerdere Controls hebt, kunt u aangeven in welke Control de autologin moet worden uitgevoerd.

#### Pincode App wijzigen

Om de pincode van de App te wijzigen, moet u uw bestaande PIN invoeren, daarna kunt u uw nieuwe App PIN instellen. U hebt de mogelijkheid om de App-pincode op te slaan of vingerafdruk-authenticatie in te stellen.

## 12.2. Functies van de wAppLoxx Pro Plus App

### Instellingen wAppLoxx Pro Control Plus

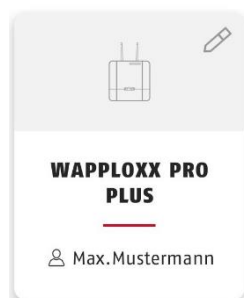

Na het toevoegen verschijnt uw Control op de overzichtspagina van de wAppLoxx Pro Plus App. Via het potloodje aan de rechterbovenkant van de tegel kunt u de instellingen van wAppLoxx Pro Control Plus openen.

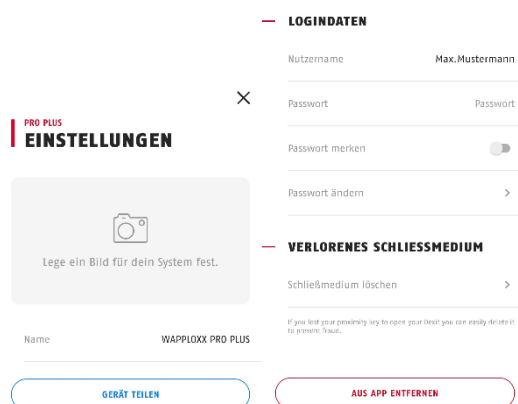

#### Afbeelding

U kunt een afbeelding van de installatielocatie van uw wAppLoxx Pro Control Plus instellen.

#### Apparaat delen

U kunt zelf een QR code genereren in uw wAppLoxx Pro Plus-app. Andere gebruikers kunnen die scannen met hun smartphone in de wAppLoxx Pro Plus-app om de Control in uw app voor de eerste keer toe te voegen (zie hoofdstuk 12.1).



De gebruiker aan wie de toegang wordt doorgegeven, moet ook door de beheerder voor webtoegang zijn vrijgegeven.

### Gebruikersnaam en wachtwoord

Uw gebruikersnaam is ingesteld door de beheerder. Uw wachtwoord wordt weergegeven door stippen als u de optie 'Wachtwoord onthouden' hebt geselecteerd.

### Wachtwoord wijzigen

Voer uw oude wachtwoord in en stel vervolgens uw nieuwe wachtwoord in. Wijzig uw wachtwoord a.u.b. na de eerste keer inloggen.

### Sluitmedium verwijderen/wissen

Als u uw sluitmedium kwijt bent, kunt u het in de app wissen. Een wachtwoordbevestiging is vereist voor het verwijderen ervan.

De beheerder kan het sluitmedium opnieuw programmeren en aan een gebruiker toewijzen.

### Verwijderen uit de app

Gebruik deze schermknop om de wAppLoxx Pro Control Plus uit uw app te verwijderen.

### Op afstand openen van deuren

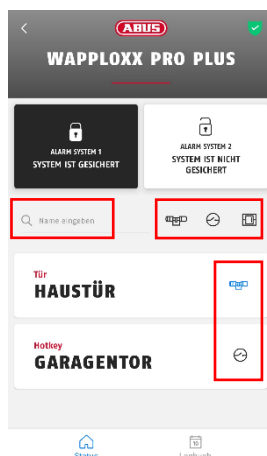

### Navigatiehulpmiddelen

- Zoekfunctie:** Alle cilinders, sneltoetsen en wandlezers worden op de overzichtspagina weergegeven. U kunt naar een specifieke deurcomponent zoeken in het veld "Naam invoeren".
- Filterfunctie:** Rechts naast de zoekfunctie worden de drie pictogrammen voor cilinders, sneltoetsen en wandlezers weergegeven. Door op deze pictogrammen te klikken kunt u alle componenten van deze categorieën weergeven of verbergen.
- Favorieten toevoegen:** Door op het pictogram rechts naast een deurcomponent te klikken, kunt u die als favoriet vastmaken. Hierdoor wordt het onderdeel in blauw gemarkeerd en altijd bovenaan de lijst van deurcomponenten weergegeven.



Klik op de letters van de deur om die op afstand te openen. Als een camera door de beheerder voor deze deur is geconfigureerd, wordt een actueel snapshot weergegeven. Bevestig de opening door op "Vrijgeven" te klikken.

De op afstand bedienbare openingsfunctie van de wAppLoxx Pro-cilinder wordt dan gedurende 30 seconden geactiveerd. Door de toets nog een keer in te drukken stopt de functie meteen. Na activering van de functie voor openen op afstand moet voor het openen aan de buitenknop van de wAppLoxx-cilinder worden gedraaid.

### Sneltoetsen activeren



Als er een sneltoets is geconfigureerd, ziet u die in het overzicht van alle deurcomponenten. Klik op de belettering (bijv. garagedeur) om de sneltoets te activeren. Dit wordt gevolgd door een bevestiging dat de sneltoets is geactiveerd.

### Bekijken en exporteren van logboekgegevens

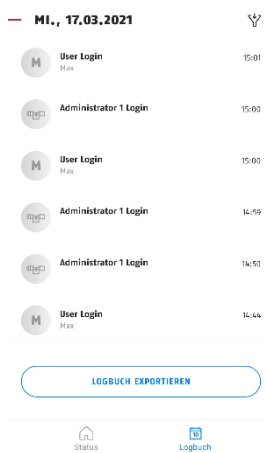

### Logboekgegevens inzien

Als u door de beheerder bent aangemaakt als gebruiker met logboektoegang, kunt u in het onderste gedeelte van de app overschakelen van de statusweergave naar de logboekweergave.



Als er geen toegangsrechten zijn, wordt de Logboektegel niet weergegeven.



Wanneer de twee-persoonsmodus is ingeschakeld, ziet u de logboektegel, maar kunt u geen logboekgegevens in de app inzien.

### Logboekgegevens exporteren

Door te klikken op de knop "Logboek exporteren" kunt u de logboekvermeldingen exporteren als PDF-bestand. Het logboektype (toegang, in-/uitschakelen alarmfunctie, opnamen, systeemmeldingen) en het aantal te exporteren meldingen kunnen worden geselecteerd. Na bevestiging ontvangt u een PDF-bestand met de geselecteerde meldingen.

### Inschakelen / uitschakelen van het alarmsysteem



Als er alarmsystemen zijn geconfigureerd, worden deze in de app weergegeven. De alarmsystemen kunnen de status beveiligd (zwarte achtergrond) of onbeveiligd (witte achtergrond) hebben.

Het alarmsysteem kan worden in- of uitgeschakeld door op de tegel te klikken. Als u geen toestemming hebt om het alarmsysteem in of uit te schakelen, verschijnt het bericht "Ontbrekende rechten".

### Camerafuncties

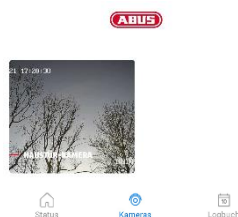



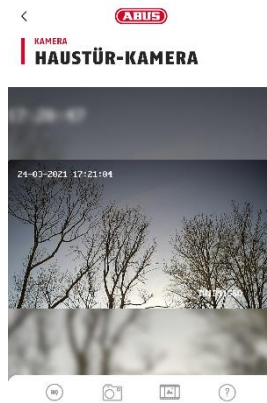

Nadat camera's zijn ingesteld door de beheerder (zie hoofdstuk 9), kunnen deze worden opgeroepen in de wAppLoxx Pro Plus App. Na het instellen verschijnt de "Camera"-tegel tussen de overzichts- en logboektegels. Op de overzichtspagina kunt u alle geïnstalleerde camera's zien.



Door op een van de geïnstalleerde camera's te klikken kunt u de livestream openen. In de livestream kunt u in- en uitzoomen met uw vingers.

U kunt de volgende functies oproepen met behulp van de pictogrammen onder aan het scherm:

-  Schakeling tussen lage en hoge resolutie van de livestream.
-  Maak een snapshot van de actueel geopende camera.
-  Bekijk snapshots die in het verleden zijn gemaakt, in de app en via Gebeurtenissen.
-  Uitleg van andere camerafuncties.

## 13. Gebruiksvoorwaarden voor wAppLoxx Pro Plus

### Toepassingsbereik van de gebruiksvoorwaarden

Deze gebruiksvoorwaarden zijn van toepassing op het gebruik van de applicatie van de ABUS Security Center GmbH & Co. KG (hierna "ABUS Security Center"),

Linker Kreuthweg 5

86444 Affing

Het gebruik van de applicatie is uitsluitend gebaseerd op deze gebruiksvoorwaarden.

Het staat ABUS Security Center vrij om diensten te verlenen in verband met dit gebruik door derden.

### 13.1 Toepassingsbereik

Door de door het ABUS Security Center aangeboden applicatie te installeren en vervolgens te gebruiken, aanvaardt de gebruiker de onderstaande gebruiksvoorwaarden in hun actueel geldige versie. De voorwaarden gelden ook voor toekomstige updates of nieuwe versies van de software van de applicatie.

### 13.2 Onderwerp van de levering / diensten

ABUS Security Center verleent de gebruiker een niet-overdraagbaar recht om de software te gebruiken. Het gebruiksrecht is onderworpen aan de hier geregelde voorwaarden.

De wAppLoxx Pro Plus Manager wordt gebruikt om een wAppLoxx Pro Plus-toegangscontrolesysteem te configureren. Hierbij worden de relevante gegevens via een beveiligde verbinding rechtstreeks naar de Control-eenheid gezonden, zodat deze de toegangen en andere verbindingen overeenkomstig kan aansturen. ABUS Security Center stelt de wAppLoxx Pro Plus Manager gratis ter beschikking.

Met behulp van de mobiele wAppLoxx Pro Plus-app kunnen gebruikers met de juiste autorisatie op afstand componenten vrijgeven en camerabeelden bekijken. Hiermee wordt een beveiligde verbinding tussen de app en de besturingseenheid tot stand gebracht. ABUS Security Center biedt de app aan als abonnementsmodel (maandelijks/jaarlijks) of als eenmalige aankoop.

### 13.3 Technische gebruiksvereisten en updates van de applicatie

De vervulling van de technische gebruiks- en systeemvereisten is uitsluitend de verantwoordelijkheid van de gebruiker. Om de software te kunnen gebruiken, heeft de gebruiker een eindapparaat nodig dat voldoet aan de toepasselijke systeem- en compatibiliteitsvereisten van de overeenkomstige softwareversie.

De applicatie kan worden gedownload van abus.com en kan worden bijgewerkt (update) zodra nieuwe versies beschikbaar zijn. Updates worden gebruikt om eventuele

programmafouten te corrigeren. De functionaliteit en de reikwijdte van de diensten worden gewoonlijk niet beïnvloed of gewijzigd door dergelijke updates.

#### **13.4 Zorgvuldigheidsverplichtingen van de gebruikers**

Toegangsgegevens moeten door de gebruiker geheim worden gehouden. De gebruiker moet er met name voor zorgen dat onbevoegde derden geen kennis krijgen van het wachtwoord. De gebruiker is tevens verplicht de applicatie uitsluitend binnen het kader van deze gebruiksvoorwaarden te gebruiken.

De gebruiker verbindt zich ertoe ABUS Security Center onmiddellijk op de hoogte te brengen indien en voor zover hij verneemt of vermoedt dat onbevoegde derden kennis hebben genomen van de inloggegevens die hem werden toegekend of door hem werden gegenereerd. Bovendien dient de gebruiker de aan hem toegewezen inloggegevens en de door hem gegenereerde inloggegevens onmiddellijk te wijzigen of te laten resetten door ABUS Security Center na het leveren van bewijs van zijn legitimiteit indien hij vermoedt dat onbevoegde derden kennis kunnen hebben van deze inloggegevens.

De gebruiker mag op zijn eindapparaat geen software installeren of de applicatie wijzigen op een manier die een mogelijkheid biedt voor het onderscheppen, wijzigen, opnemen of ongeoorloofd opslaan van gegevens van ABUS Security Center of andere gebruikers binnen het kader van het gebruik van de applicatie of bij een systeem dat ermee verbonden is.

#### **13.5 Garantie en aansprakelijkheid**

Gezien het gratis gebruik van de applicatie biedt ABUS Security Center geen enkele garantie voor het goede functioneren en de permanente beschikbaarheid van de applicatie.

Elke aansprakelijkheid van ABUS Security Center voor schade in verband met de terbeschikkingstelling van de gratis toepassing, ongeacht de rechtsgrond, is, voor zover wettelijk toegestaan, beperkt tot gevallen van opzet of grove nalatigheid.

In het geval van gebruik tegen betaling en van tegen betaling beschikbare App-functies die worden aangeboden of aangeprezen als producteigenschap van door ABUS Security Center gedistribueerde hardwareproducten, zijn de wettelijke garantievoorzieningen van toepassing met dien verstande dat de applicatie voldoende is getest en de gespecificeerde functies heeft.

#### **13.6 Gegevensbescherming**

De huidige regelgeving inzake privacybescherming is van toepassing.

ABUS Security Center houdt zich bij het verzamelen, gebruiken en verwerken van persoonsgegevens aan de toepasselijke regelgeving op het gebied van de privacybescherming. De gebruiker verleent ABUS Security Center toestemming voor het verzamelen, verwerken en gebruiken van persoonsgegevens in overeenstemming met de relevante wetgeving om het gebruik van de applicatie mogelijk en toegankelijk te maken voor de gebruiker.

De exploitant is volgens de AVG de verantwoordelijke entiteit voor het gebruik van het product in overeenstemming met de AVG.

ABUS Security Center streeft naar een voortdurende verbetering van het gebruik en de functies van de applicatie. Optimaliseringen in dit verband worden doorgevoerd via updates, die worden gedownload en geïnstalleerd. De gebruiker stemt ermee in nieuws en mededelingen over deze optimalisaties te ontvangen.

### **13.7 Slotbepalingen**

Het recht van de Bondsrepubliek Duitsland is van toepassing.

De bevoede rechtbank is de rechtbank van de statutaire vestigingsplaats van ABUS Security Center.

ABUS Security Center behoudt zich het recht voor deze gebruiksvoorwaarden te wijzigen indien dit om objectieve redenen noodzakelijk is.

In dat geval zal ABUS Security Center de gebruiker tijdig op de hoogte stellen van de wijziging en de gebruiker verzoeken hiermee in te stemmen. Verder gebruik van de applicatie kan afhankelijk worden gemaakt van toestemming.

Indien afzonderlijke bepalingen van deze gebruiksvoorwaarden ongeldig zijn of worden, tast dit de geldigheid van de overige bepalingen niet aan.

De ongeldige of nietige bepaling wordt vervangen door een bepaling die het economische doel van de ongeldige of nietige bepaling zo dicht mogelijk en op doeltreffende wijze benadert.

## 14. Open Source licentie-informatie

Het product bevat softwarecomponenten die door de rechthebbenden als vrije software of open source software (hierna "OSS" genoemd) in licentie zijn gegeven. De bijbehorende licenties zijn beschikbaar in gedrukte vorm (bij het product gevoegd) en/of via een grafische gebruikersinterface en/of overdracht naar een USB-stick. U kunt de gebruiksrechten, voor zover daarin is voorzien, rechtstreeks van de rechthebbenden verwerven.

De open-sourcelicenties hebben voorrang op alle andere licentievoorwaarden en contractuele overeenkomsten met ABUS met betrekking tot de OSS-softwarecomponenten in het product.

Over het algemeen kan licentie-informatie over ABUS-producten worden gevonden op [www.abus.com](http://www.abus.com) in de downloadsectie van de productbeschrijving.

Het afroepen van de open-source licentie-informatie van uw wAppLoxx Pro Control Plus

1. Verwijder de voeding van uw wAppLoxx Pro Control Plus en steek een USB-stick in de USB-interface.
2. Herstel vervolgens de stroomtoevoer.
3. Nadat de wAppLoxx Pro Control Plus is gestart (LED 1 brandt continu groen), kunt u de USB-stick verwijderen, de open-source licentie-informatie is hierop opgeslagen.

## 15. Instructies voor verwijdering



Apparaten met deze markering mogen niet met het huisvuil worden weggegooid. Voer het product aan het einde van de levensduur af volgens de geldende wettelijke bepalingen. Neem contact op met uw distributeur of breng de producten naar het gemeentelijke verzamelpunt voor elektrisch afval.

Voor technische vragen neemt u contact op met uw speciaalzaak.

**ABUS Security Center GmbH & Co. KG**  
**Links Kreuthweg 5**  
**86444 Affing - Duitsland**